

DIGITAL CAMERA/APPAREIL PHOTO NUMÉRIQUE
DIGITALKAMERA/CAMARA DIGITAL

C-700 Ultra Zoom

BASIC MANUAL

- Before using your camera, read this manual carefully to ensure correct use.
- We recommend that you take test shots to get accustomed to your camera before taking important photographs.
- These instructions are only for quick reference. For more details on the functions described here, refer to the software CD's instructions on CD-ROM.

ENGLISH

MANUEL DE BASE

- Avant d'utiliser votre appareil photo, veuillez lire attentivement ce mode d'emploi, de manière à obtenir les meilleurs résultats possibles.
- Avant d'effectuer des prises de vues importantes, nous vous conseillons par ailleurs de faire quelques essais afin de vous familiariser avec le maniement de l'appareil photo.
- Ces instructions ne sont que pour une référence rapide. Pour plus de détails sur les fonctions décrites ici, se référer aux instructions du CD logiciel sur le CD-ROM.

FRANÇAIS

EINFACHE ANLEITUNG

- Bitte lesen Sie vor Gebrauch dieser Kamera sorgfältig diese Bedienungsanleitung, um optimale Ergebnisse beim Fotografieren zu erzielen.
- Wir empfehlen, vor wichtigen Aufnahmen Probeaufnahmen durchzuführen, um sich mit der Bedienung und den Funktionen der Kamera vertraut zu machen.
- Diese Kurzanleitung dient dem ersten Kennenlernen Ihrer Kamera. Eine ausführliche Beschreibung der hier aufgeführten Funktionen finden Sie in der Bildschirmbedienungsanleitung der CD-ROM.

DEUTSCH

MANUAL BÁSICO

- Antes de usar su cámara lea este manual detalladamente para asegurar el uso correcto.
- Nosotros le recomendamos que tome fotografías de prueba para familiarizarse con su cámara antes de tomar fotografías importantes.
- Estas instrucciones son sólo de referencia rápida. Para más detalles acerca de las funciones aquí descritas, refiérase a las instrucciones del CD del software en el CD-ROM.

ESPAÑOL

Thank you for purchasing an Olympus digital camera. Before you start to use your new camera, please read these instructions carefully to enjoy optimum performance and a longer service life. Keep this manual in a safe place for future reference.

For customers in Canada

This Class B digital apparatus meets all requirements of the Canadian Interference-Causing Equipment Regulations.

For customers in Europe



"CE" mark indicates that this product complies with the European requirements for safety, health, environment and customer protection.

For customers in USA

Declaration of Conformity

Model Number : C-700 Ultra Zoom
Trade Name : OLYMPUS
Responsible Party : Olympus America Inc.
Address : 2 Corporate Center Drive, Melville, New York 11747-3157
U.S.A.
Telephone Number : 631-844-5000

Tested To Comply With FCC Standards
FOR HOME OR OFFICE USE

This device complies with Part 15 of the FCC rules. Operation is subject to the following two conditions:

- (1) This device may not cause harmful interference.
- (2) This device must accept any interference received, including interference that may cause undesired operation.

Trademarks

- IBM is a registered trademark of International Business Machines Corporation.
- Microsoft and Windows are registered trademarks of Microsoft Corporation.
- Macintosh is a trademark of Apple Computer Inc.
- All other company and product names are registered trademarks and/or trademarks of their respective owners.
- The standards for camera file systems referred to in this manual are the "Design Rule for Camera File System/DCF" standards stipulated by the Japan Electronics and Information Technology Industries Association (JEITA).

CONTENTS/TABLE DES MATIÉ/INHALT/CONTENIDO

ENGLISH	2
FRANÇAIS.....	44
DEUTSCH	86
ESPAÑOL	128

CONTENTS

NAME OF PARTS	4
HOW TO USE THIS BASIC MANUAL	11
QUICK-START GUIDE	12
BUTTON FUNCTIONS	20
MENU FUNCTIONS (SHOOTING)	30
MENU FUNCTIONS (PLAYBACK)	35
PRINT SETTINGS	36
COMPATIBILITY OF THE PICTURE DATA	37
TRANSFERRING PICTURES TO A COMPUTER	37
OPTIONAL ACCESSORIES	39
ERROR CODES	40
SPECIFICATIONS	42

These instructions are only for quick reference. For more details on the functions described here, refer to the software CD's instructions on CD-ROM.

NAME OF PARTS — Camera

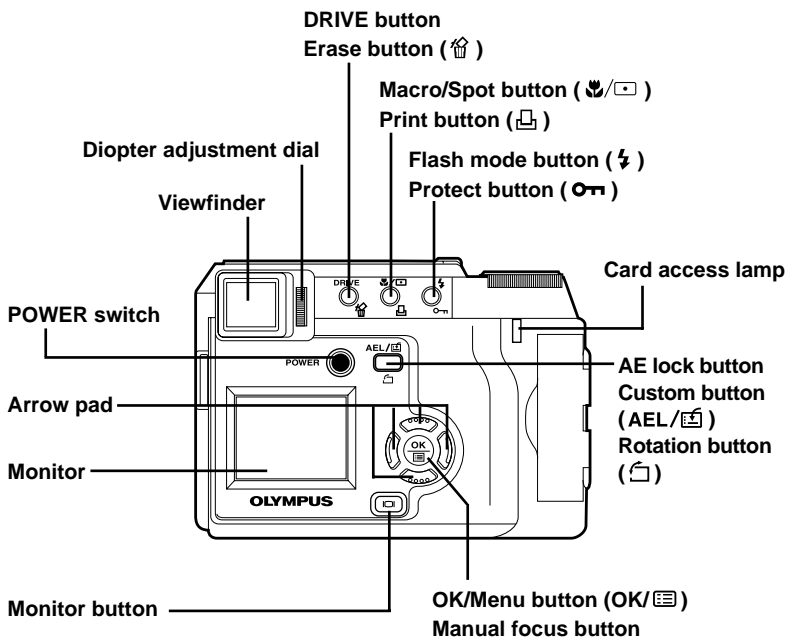
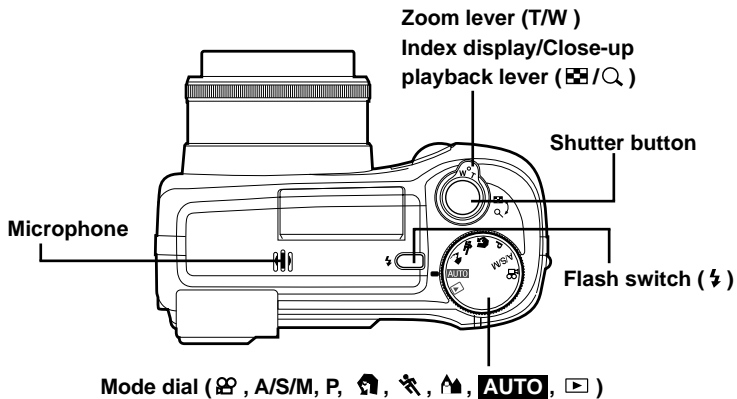

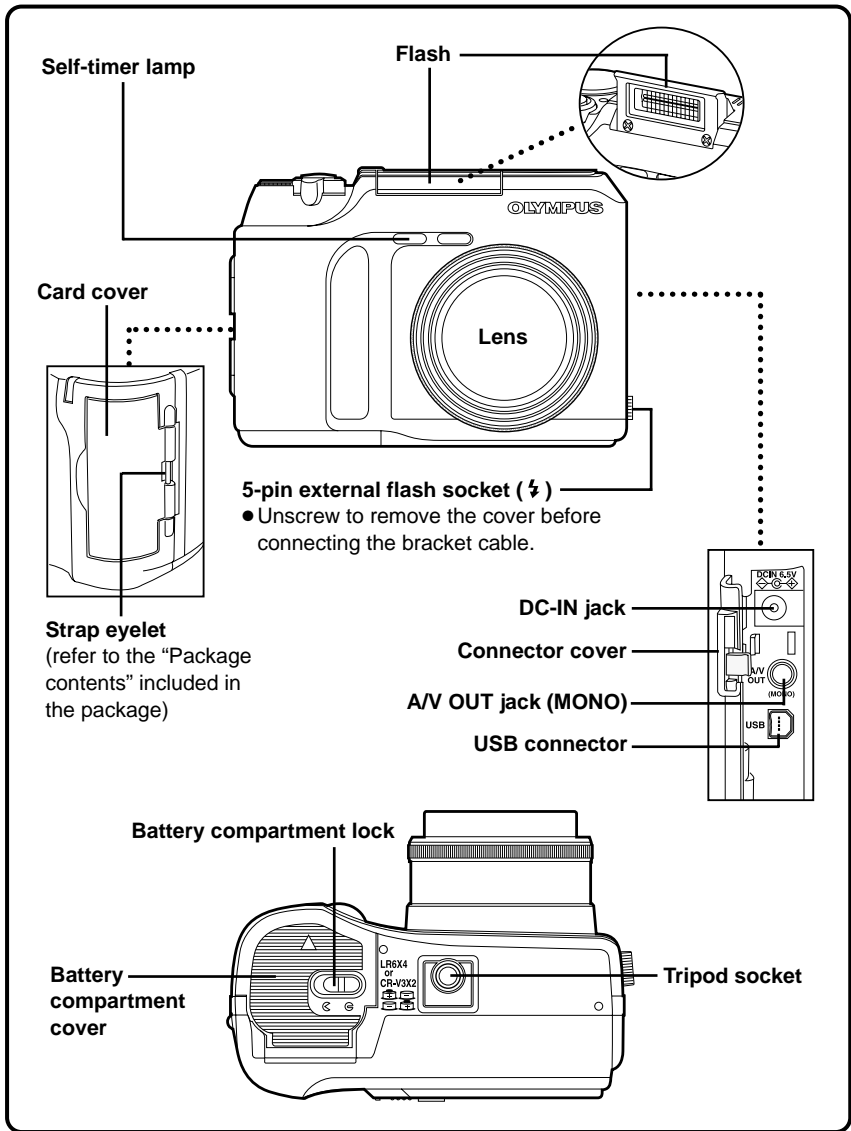

NAME OF PARTS —

Viewfinder/Monitor indications (Shooting information)

INFO setting on the Menu allows you to select how much information to display. The indications vary depending on the shooting mode.

Note: The illustrations show examples of indications displayed when the shooting mode is set to P.

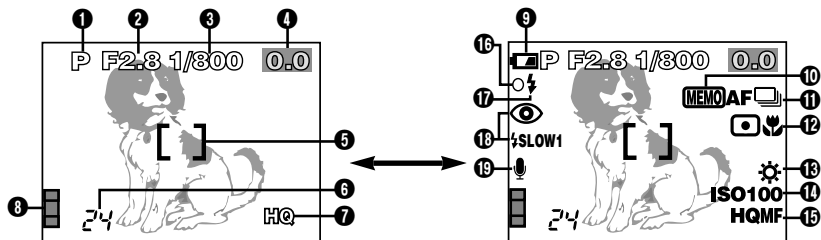

When INFO is set to OFF: Displayed constantly in the shooting mode. (After closing the Menu, the information which appears in the ON mode (illustrated to the right) is displayed for approx. 3 seconds, then disappears.)

When INFO is set to ON: Displayed constantly in the shooting mode.

1 Shooting mode

- Displays the shooting mode.

AUTO: Full-auto, **P**: Program mode, **A**: Aperture priority mode, **S**: Shutter priority mode, **M**: Manual mode, **□**: Portrait mode, **⚡**: Sports mode, **🌄**: Landscape mode, **🎥**: Movie mode

2 Aperture value

- Displays the current aperture value.

3 Shutter speed

- Displays the current shutter speed.

4 Exposure compensation

- Displays the current exposure (brightness) compensation value.

Exposure differential (M mode only)

- Displays the difference between the exposure determined by the currently selected aperture and shutter speed compared to the exposure level considered optimal by the camera.

5 AF target mark

- Place the subject within this mark.

6 Number of storable still pictures

- Displays the number of still pictures you can shoot.

Seconds remaining (mode only)

- Displays available movie recording time (press Shutter button all the way to record).

Note:

- When there is insufficient space remaining, the camera beeps and  CARD FULL appears. If this happens, replace the card with a new/storable card or erase unwanted pictures in the existing card to make space.
- The number of storable pictures may not be reduced every time a picture is taken, or increased when a picture is erased. The amount of data varies depending on the subject.

7 Record mode **TIFF/SHQ/HQ/SQ**

- Displays the record mode selected on the Menu.

8 Memory gauge

- Displays the number of pictures stored in the built-in memory.

9 Battery check

- If the remaining battery power is low, the battery check indication appears. It also appears even when INFO is set to OFF. The indication changes as follows:



Lights.

Remaining power level: high



Blinks.

Remaining power level: low. Replace with a new battery.



Remaining power level: exhausted. BATTERY EMPTY is displayed. Replace with a new battery.

- When using rechargeable NiMH or NiCd batteries, charge them before installing.
- Be aware that the time when the battery check indication appears varies depending on the type of batteries used.
- After taking a picture or when turning on the power with batteries that are running low, the camera may emit several short beeps and the number of storable pictures will blink. If this happens, the picture just taken will not turn out properly. Replace the batteries and take the picture again.

NAME OF PARTS — Viewfinder/Monitor indications (Shooting information) (Cont.)



10 Exposure lock

AEL / MEMO

AEL : AE lock

- The exposure is locked until single-frame shooting is performed. After you shoot, the indication disappears.

MEMO : AE memory

- The exposure is locked and retained in memory even after shooting.

11 Drive mode

- Displayed when the drive mode is selected by pressing the DRIVE button.

No indication: Single-frame shooting, : Sequential shooting, : AF Sequential shooting, : Self-timer shooting, : Auto bracket

12 Spot Metering/Macro mode

- Displayed when the Spot Metering/Macro mode is selected by pressing the (Macro/Spot) button.

No indication: Spot Metering/Macro off, : Spot metering, : Macro, : Spot Metering/Macro

13 White balance

- Displayed when WB is set on the Menu.

No indication: Auto, : Daylight, : Overcast, : Tungsten light, : Fluorescent, : One touch white balance

14 ISO

- Displays the ISO (AUTO, 100, 200, 400 or 800) selected on the Menu. When set to AUTO, the ISO changes to 100 when the Mode dial is set to A/S/M. When AUTO is selected, the ISO is automatically increased in low-light situations when the flash is not used. This is to prevent blurring from camera shake.

15 Manual Focus **MF**

- Displayed when locking focus using the Manual focus function.

16 AF confirmation mark

- Lights when the focus and exposure are locked by pressing the Shutter button halfway. If the subject is out of focus, the mark blinks.



17 Flash stand-by

- The flash fires when  lights by pressing the Shutter button halfway.







Camera shake warning

- Blinks if camera shakes occurs because the subject is dark, the shutter speed is too low, and the flash is closed.

Flash charge

- The flash is charging if  blinks just after the flash is raised or after flash shooting. Wait until  stops blinking, then press the Shutter button.

18 Flash mode

- Displayed when the flash mode is selected by pressing the  (flash mode) button.
No indication: Auto-flash,  : Red-eye reduction flash,  : Off (flash override),  : Fill-in flash,  **SLOW1**/ **SLOW2**: Slow synchronization flash (mode selected on the Menu)

19 Sound record

- Displayed when  is set on the Menu.

NAME OF PARTS — Viewfinder/Monitor indications (Playback information)

INFO setting on the Menu allows you to select how much information to display.

Still picture playback information

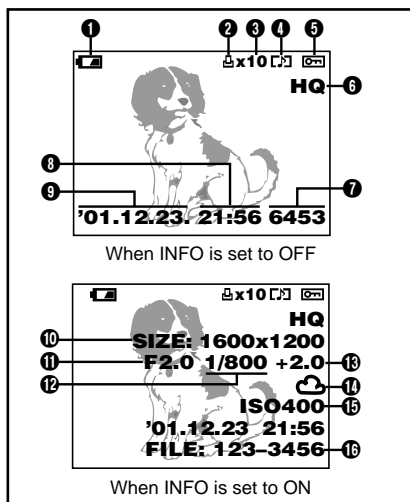

- ① Battery check
- ② Print reserve
 - Displayed when the Print reserve is set.
- ③ Number of prints
 - Displays the number of prints.
- ④ Sound record
 - Displayed when sound is recorded.
- ⑤ Protect
 - Displayed when the picture is protected.
- ⑥ Record mode
- ⑦ Frame number
- ⑧ Time

Movie playback information

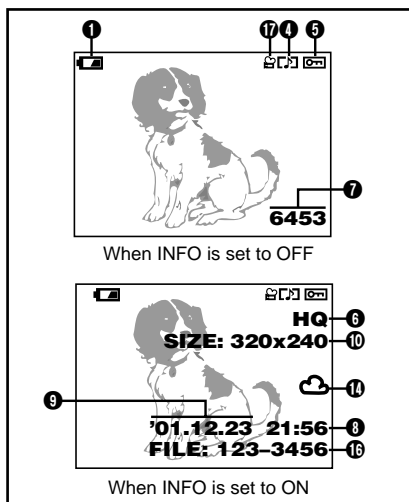

- ⑨ Date
 - The year 2001 is displayed as '01.
 - ⑩ Number of pixels
 - ⑪ Aperture value
 - ⑫ Shutter speed
 - ⑬ Exposure compensation
 - ⑭ White balance
 - ⑮ ISO
 - ⑯ File number
 - During movie playback, the recording time appears as follows:
- 0" / 15"
- Playing time Total recording time
- ⑰ Movie mark

Note:

The indications that appear on a movie picture that has been selected and displayed from the thumbnail display are different from those that appear when the movie picture is displayed using the Movie play function.

HOW TO USE THIS BASIC MANUAL

The instructions in this manual use a series of numbers for each operating procedure and button/dial illustration. Operate the camera in the order of these numbers.



Set the Mode dial to the position shown in the illustration. In this example, you would set AUTO.

Means "Press this button".



△, ▽, ◀ and ▶ used in instructions correspond to the buttons on the Arrow pad as shown.

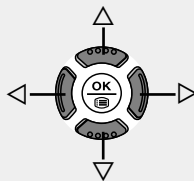

If a button turns black, this means you should press it as part of the step.



The buttons used in the instruction are displayed at the bottom of the screen illustration.

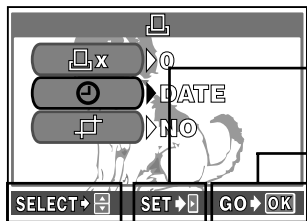

Press ▶ on the Arrow pad to go to the setting.

Press Ⓞ to save setting/selection.

Press △ ▽ on the Arrow pad to select an item.

QUICK-START GUIDE

Loading the batteries

Load the batteries as shown below:

- CR-V3 lithium battery packs cannot be charged.

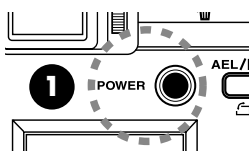

Make sure the camera is off.

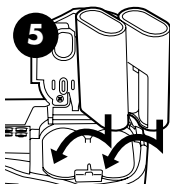
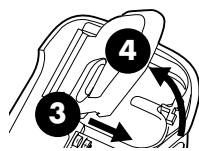
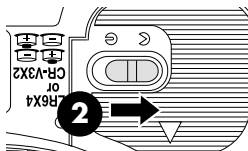

When using lithium battery packs

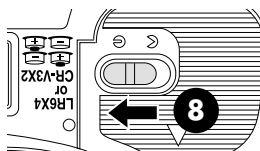
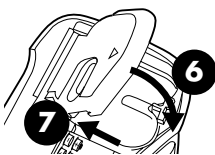

- Service life of lithium battery pack

Number of photos	Approx. 150 frames*
Display time	Approx. 420 minutes*

*These figures are for reference only and not guaranteed. Tests based on conditions set by Olympus.

- Using the AC power adapter (optional)

Use an AC adapter designed for the area where the camera is used. Consult your nearest Olympus dealer or Service center for details.

Inserting and ejecting the memory card

Be sure to use a 3V (3.3 V) card. Non-Olympus 3 V (3.3 V) cards must be formatted with the camera. Do not use a 5 V card or a 2 MB card.

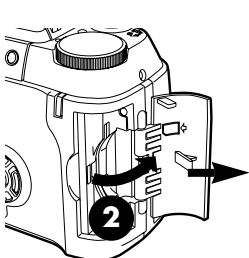

- 1 Make sure the camera is off.

Inserting the card	Ejecting the card
<p>3</p>	<p>3</p>
Insert the card fully until you feel it lock into place.	Remove the card.

- 4 Close the cover tightly.

Power on/off

1 Press the tabs on the lens cap to remove it.



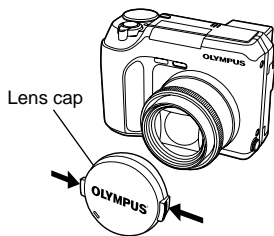

2 Press the Power switch to turn on the camera.

- The lens moves out when the Mode dial is not set to .
- The Viewfinder turns on.
- To turn off the camera, press the Power switch again.
- If the card cover is open, the camera cannot be turned on.



■ Sleep mode

To save battery power, if the camera is not operated for over 1 minute, the camera automatically enters the Sleep mode and the Viewfinder turns off.

You can set the Sleep timer in the shooting mode (, , , P, A/S/M, ).

■ Battery save mode

To use the camera while saving the battery, set BATTERY SAVE on the Menu.

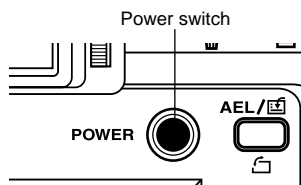

Diopter adjustment

Turn the diopter adjustment dial to see the AF target mark clearly.

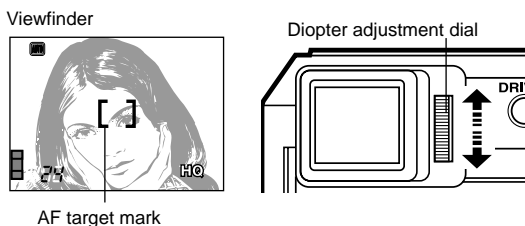

QUICK-START GUIDE (Cont.)

Date/time setting

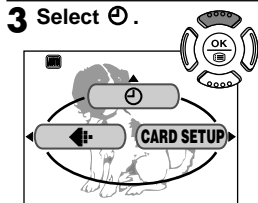
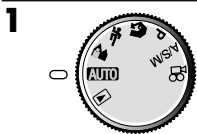

4 When is selected in green on the screen, press to select the date format.

- Select any one of the following formats:
DMY (Day/Month/Year)
MDY (Month/Day/Year)
YMD (Year/Month/Day)

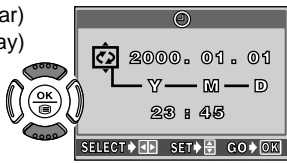

screen

5 Press to move to the year (Y) setting.



6 Changes the setting.

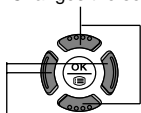

Moves to other settings.

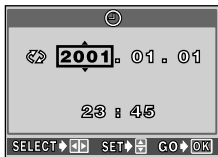

screen





- The current settings stay the same even when the power is turned off, unless they are readjusted.

Note:

- The date setting will be canceled if the camera is left with no batteries for approx. 1 hour (based on our testing). If this happens, set the date again.

Taking still pictures

- 1** Set the Mode dial to any position except  or .
- 2** Press the POWER switch to turn on the camera. The lens locks into place and the viewfinder turns on.
- 3** Point the camera towards the subject and compose the picture.

- 4** Gently and slowly press the Shutter button. The AF confirmation mark lights. This state means that the Shutter button is pressed halfway. The focus and exposure are locked. At this moment, do not release the Shutter button.

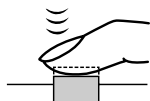

- 5** Press the Shutter button all the way from the position pressed halfway. This state means that the Shutter button is pressed fully. Shooting starts.



- The lower memory gauge lights up and the camera begins storing pictures on the card.
- If the memory fills up and the memory gauge lights all the way, you cannot take any more pictures.

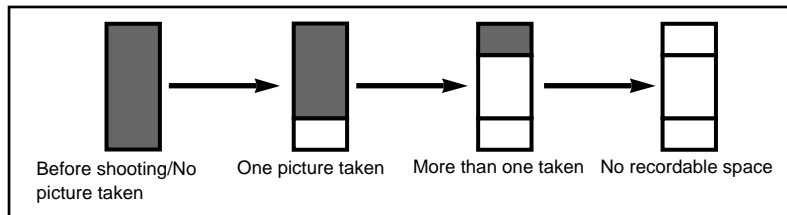

● Number of still pictures that can be stored on an 8MB card

- TIFF (1600 x 1200): 1
- SHQ (1600 x 1200): 7
- HQ (1600 x 1200): 16
- SQ (640 x 480 NORMAL): 82

QUICK-START GUIDE (Cont.)

● Using the flash (Auto-flash)

- 1 Press the ⚡ (flash) switch to raise the flash.
 - 2 Press the Shutter button halfway. The flash fires automatically in low-light conditions. The flash is charging when ⚡ blinks. Wait until ⚡ stops blinking, then press the Shutter button.
 - 3 Press the Shutter button all the way. The flash fires.
- If you do not want to use the flash or if the camera is turned off, close the flash manually.

Note:

- Recorded pictures will be saved in the card regardless of whether the camera is turned off or the batteries are replaced or removed.
- NEVER open the card cover, eject the card, remove the batteries, or pull the plug when the card access lamp is blinking. Doing so could destroy stored pictures and prevent storage of pictures you have just taken.

Viewing still pictures — Quick View



It is possible to shift quickly from the shooting mode to the playback mode by pressing the  (monitor) button. During playback, you can also return to the shooting mode.

- 1 Press the  (monitor) button twice quickly.
- 2 The monitor turns on and the last recorded picture appears. Display the desired pictures using the Arrow pad.

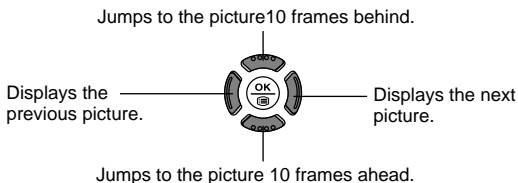

- 3 To return to the shooting mode, press the Shutter button halfway. The monitor turns off and the viewfinder turns on. The subject the camera is aimed at appears.

- With the Mode dial set to , recorded pictures can be displayed. In this mode, it is not possible to return to the shooting mode by pressing the Shutter button halfway.

Recording movies

1



2 Point the camera towards the subject and compose the picture.

3 Gently and slowly press the Shutter button. The AF confirmation mark lights. This state means that the Shutter button is pressed halfway. The focus and exposure are locked. At this moment, do not release the Shutter button.

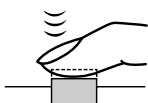

4 Press the Shutter button all the way from the position pressed halfway. This state means that the Shutter button is pressed fully. Recording starts. During recording, correct focusing and exposure are maintained continuously.

During movie recording, the  indicator lights in red.

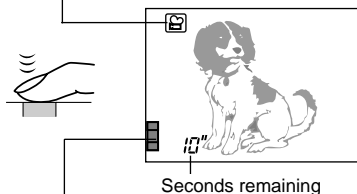

If the entire memory gauge lights up, additional recording is not possible.

5 Press the Shutter button to stop shooting. You cannot take the next movie until the camera is finished storing the current one, even if the memory gauge indicates that there is sufficient memory.

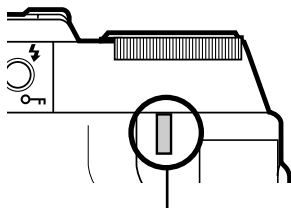

The card access lamp blinks and the camera starts writing the movie to the card.

Memory gauge

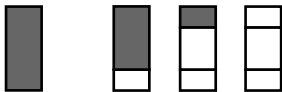

Shooting another movie is possible.

Shooting another movie is not possible.







■ When the card access lamp stops blinking

Writing of movie to the card is finished. If there is space on the card, the number of seconds remaining is displayed. You can start shooting another movie.

QUICK-START GUIDE (Cont.)

Viewing movies



- 1** It is possible to shift quickly from the shooting mode to the playback mode by pressing the  (monitor) button. Press the  (monitor) button twice quickly.
- 2** Select a picture with  mark using the Arrow pad.
- 3** Press  to display Menu.
- 4** Press Δ on the Arrow pad to select **MOVIE PLAY**. The card access lamp blinks and movies are read out to the camera.
- 5** Press $\Delta \nabla$ to select **MOVIE PLAYBACK** on the **MOVIE PLAY** screen.
 - To cancel playback, go to step 11.
- 6** Press . Playback starts. When playback finishes, the screen returns to the beginning of the movie.
- 7** Press .
- 8** The **MOVIE PLAYBACK** screen appears. Press $\Delta \nabla$ to select the desired item depending on what you want to do.
 - To play back the movie again \rightarrow **PLAYBACK**
 - To play back frame-by-frame \rightarrow **FRAME BY FRAME**
 - To cancel playback \rightarrow **EXIT**
- 9** Press .
 - FRAME BY FRAME** \rightarrow **Go to step 10.**
 - EXIT** \rightarrow **The MOVIE PLAY screen appears.**
 - Go to step 11.**
- 10** To play back frame-by-frame, press the Arrow pad:
 - Each time you press \triangleleft , the previous frame is displayed. For continuous reverse playback, hold down the \triangleleft .
 - Each time you press \triangleright , the next frame is displayed. For continuous playback, hold down the \triangleright .
- 11** Press \triangleleft to select **CANCEL**.

Jumps to the beginning of the movie.







Each time you press \triangleright , the next frame is displayed. For continuous playback, hold down the \triangleright .



Jumps to the end of the movie.

■ To return to the shooting mode quickly (available only when the camera entered playback mode using Quick View)





Press the Shutter button halfway. During movie playback or menu display, the viewfinder turns on and the subject appears.

Single frame erase

- 1 Set the Mode dial to . Select a picture you wish to erase using the Arrow pad. Cancel the Protect setting if it is on.
- 2 Press the  (Erase) button. The  ERASE screen asking you to confirm the erasure will appear.
- 3 Press Δ to select YES.
- 4 Press  to erase the picture.



Canceling single frame erasure: Press ∇ to select NO, then press  or the  button.



All-frame erase

- 1 Set the Mode dial to .
- 2 Press  to display Menu. Select MODE MENU — CARD — CARD SETUP —  ALL ERASE using the Arrow pad. Select YES, then press .

Preventing accidental erasure of pictures

This function is also available with Quick View.

- 1 Set the Mode dial to  to display the picture you want to protect.
- 2 Press the  button. The picture is protected.

Cancel protection: Press the  button with the protected picture displayed.  disappears and protection is canceled.

Note:

- Protected pictures will not be erased by  ALL ERASE, but will be by FORMAT.

BUTTON FUNCTIONS

Mode dial



Full-auto shooting

Allows you to take still pictures **using NO special functions or manual adjustments**. The camera sets optimal focusing and exposure, suitable for simple shooting.



Program shooting

Allows you to take still pictures. Aperture and shutter speed are set automatically by the camera. Other functions can be adjusted manually.



Portrait shooting

Suitable for shooting a portrait-style shot of a person. This mode features an in-focus subject against a blurred background. The camera automatically sets the optimal shooting conditions.



Sports shooting

Suitable for capturing fast-moving action (such as a sports scene or moving vehicles) without blurring. The camera automatically sets the optimal shooting conditions.



Landscape shooting

For example, if you want to take a picture with a beautiful background, you will want to have both your subject and the background in focus. The camera automatically sets the optimal shooting conditions.

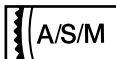

Aperture priority shooting/Shutter priority shooting/Manual shooting

To enter aperture value and shutter speed manually, set the Mode dial to A/S/M. When the Mode dial is set to A/S/M, each of the following can be chosen with the Menu.

A (aperture priority) : You set the aperture and the camera sets the shutter speed.

S (shutter priority) : You set the shutter speed and the camera sets the aperture.

M (manual exposure) : You set both the aperture and shutter speed.

● Aperture priority shooting

To increase the aperture value, press Δ .



To decrease the aperture value, press ∇ .

● Shutter priority shooting

To set the shutter speed faster, press Δ .



To set the shutter speed slower, press ∇ .

● Manual shooting

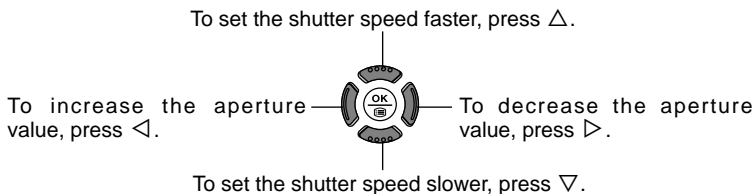

Movie record

Allows you to record movies. The camera automatically sets the aperture and shutter speed. Even if the subject moves during recording, correct focusing and exposure are maintained continuously.



Playback

Allows you to view recorded pictures. Also set to this mode to perform Print reserve. The following procedure is for single-frame playback.

1 Set the Mode dial to . The monitor turns on and the last recorded picture appears.

2 Jumps to the picture 10 frames behind.

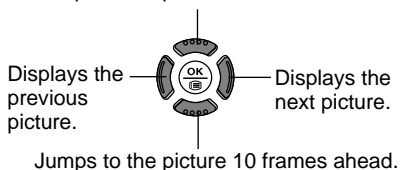

● In the single-frame playback mode, the following playback functions can be used. With Quick View these are also available.

Index display, Close-up playback, Slide-show and Picture rotation

● Recorded images and sound can be displayed on TV with the AV cable.

Make sure that the TV and camera power are off before connecting.

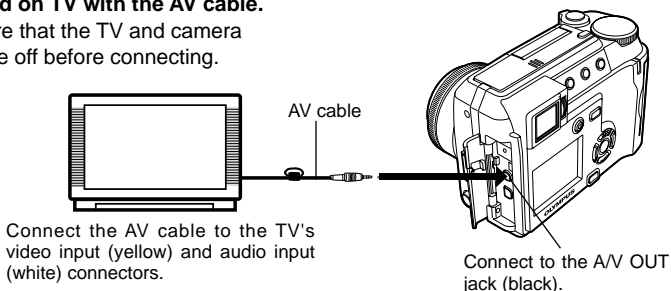

BUTTON FUNCTIONS (Cont.)

Shutter button

Focus lock

When your main subject is not within the AF target mark, follow the procedure below.

- 1 Focus on something within the AF target mark. Press the Shutter button halfway to lock the focus.**
- 2 Compose your shot.**

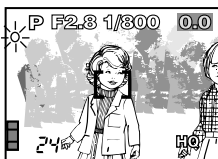

Zoom lever

Telephoto/Wide-angle shooting T/W AUTO, P, A/S/M, , , or

To zoom in on a subject, press the Zoom lever towards T. To shoot a wider picture, press the Zoom lever towards W. When DIGITAL ZOOM in the Menu is set to ON, 27x zoom is available with the 2.7x digital zoom. (not available in the AUTO mode)

Close-up playback

Each time the Zoom lever is pressed toward T, the image is enlarged 1.5x, 2x, 2.5x or 3x. With Quick View, this function is also available. When a picture is enlarged, / / / are displayed. Press the arrow corresponding to the direction in which you want to view. The enlarged picture is shifted in the desired direction, allowing you to view a different portion of the image.

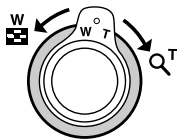

Index display





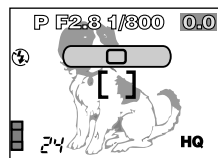

When the Zoom lever is pressed to W, it is possible to display multiple pictures simultaneously (4, 9 or 16-frame). This is a convenient way to compare your pictures and choose the best one. With Quick View, this function is also available.

DRIVE/ (Erase) button

Drive mode selections BKT

Press the DRIVE button to select Sequential shooting, AF sequential shooting, self-timer shooting, or auto bracketing (BKT).





Selections	Display	Functions
	No display (factory default setting)	Shoots 1 frame at a time when the Shutter button is pressed all the way. (Single frame shooting)
		Shoots pictures sequentially. Focus, exposure, and white balance are locked at the first frame. (Sequential shooting)
AF 	AF 	Shoots pictures sequentially. Focus is adjusted for each frame automatically. The AF Sequential Shooting speed is lower than normal sequential shooting. (AF sequential shooting)
		Shoots a single frame using the self-timer control. (Self-timer shooting)
BKT	BKT	Shoots multiple frames of the same picture, each with a different exposure value. Focus and white balance are locked at the first frame. (Auto bracketing)

 (erase) button → Single frame erasure (Quick-start guide)









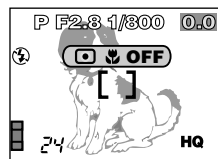

BUTTON FUNCTIONS (Cont.)

(Macro/Spot) button

Metering methods and Macro mode

It is possible to select metering methods and focusing area. In the  mode, exposure is based on the value metered in the center of the frame. In the  mode, focusing is performed quickly in macro shooting. Each time you press the  (macro/spot) button, the spot metering/macro mode changes as shown below.











Selections	Display	Functions
  OFF 	No display (factory default setting)	Digital ESP metering: Meters the center of the subject and the area around it.
 		Determined by metering within the AF target mark. Use this mode when backlight is making the subject darker. (Spot metering)
 		Set the Zoom lever to the maximum "W" position, then move in close to the subject (no closer than 0.1m (0.3 ft)) so that you can fill the entire frame with your subject. (Digital ESP metering, Macro mode)
  	 	Use this mode when you want to use Spot metering while shooting in the Macro mode. (Spot metering, Macro mode)

⚡ (Flash mode)/ (Protect) button

Flash mode selections

To use the flash, press the ⚡ (flash) switch to extrude the built-in flash from the camera housing.

Each time you press the ⚡ (flash mode) button, the flash mode changes as shown below.

Selection	Display	Functions
 ↓	No display (factory default setting)	Automatically fires in low-light and backlight conditions. (Auto-Flash)
 ↓		Significantly reduces the phenomenon of “red-eye” (subject’s eyes appearing red). (Red-Eye Reduction flash)
 ↓		Always fires regardless of the lightning conditions. (Fill-in flash)
	⚡ SLOW 1 or  ⚡ SLOW 1 or ⚡ SLOW 2	Adjusts the flash for slow shutter speeds. (Slow synchronization)
		For situations where flash is prohibited, or when not using the flash. (Flash off)

 (Protect) button → Preventing accidental erasure of pictures (Quick-start guide)

AEL/ (AE lock/Custom)/ (Rotation) button

Assigning a function — Custom button

The factory default setting of this button is AE lock. Other settings can be selected from CUSTOM BUTTON in the Menu.

- **Using the function just assigned:** Press the AEL/ button to display the function indication. Press it repeatedly until the desired setting appears.

BUTTON FUNCTIONS (Cont.)

Locking the exposure — AE lock

Suitable for situations when optimal exposure is difficult to achieve (such as excessive contrast between the subject and the surroundings). For example, if the sun is in the frame and shooting with automatic exposure results in a dark subject, re-compose your shot so that the sun is not in the frame. Then, press the **AEL/** button to lock the metered value (exposure) temporarily. Then compose your shot again with the sun in the frame and shoot. In other words, use AE lock when you want a different exposure from the image you want to focus on.

Multi-metering

Meters the brightness of the subject at up to 8 different points to set the optimal exposure based on the average brightness. Useful with high-contrast subjects.

- 1** Set the Mode dial to P or A/S/M. (The M mode is not available.)
- 2** Press the **☼/** button to engage the spot metering mode.
- 3** Set MULTI METERING to ON in the Menu.
- 4** Point the camera toward the subject, then press the **AEL/** button. Brightness meter readings are ignored after the 9th reading.
- 5** Shoot.

Picture rotation



When you take a picture with the camera held in the vertical position, the picture is oriented vertically, i.e. longer vertically than horizontally.

Normal playback of a vertically oriented picture



Picture rotated 90° counter-clockwise from normal playback position



Picture rotated 90° clockwise from normal playback position

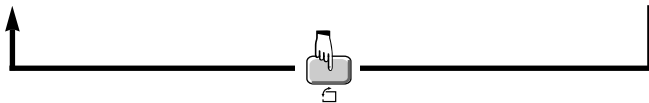







Arrow pad

When the Mode dial is set to AUTO, the Arrow pad is used only for selecting the menu items.



Mode dial & Functions

Functions vary depending on the Mode dial setting.

Mode				
P	Extends the focus in the Manual focus mode.	Shortens the focus in the Manual focus mode.	Decreases the exposure compensation value — darker image is recorded.	Increases the exposure compensation value — brighter image is recorded.
A/S/M	A	<ul style="list-style-type: none"> Increases the F value — smaller aperture. Extends the focus in the Manual focus mode. 	<ul style="list-style-type: none"> Decreases the F value — larger aperture. Shortens the focus in the Manual focus mode. 	Decreases the exposure compensation value — darker image is recorded.
		S	<ul style="list-style-type: none"> Sets the shutter speed faster. Extends the focus in the Manual focus mode. 	
	M			
	Not available		Decreases the exposure compensation value — darker image is recorded.	Increases the exposure compensation value — brighter image is recorded.
				
				

BUTTON FUNCTIONS (Cont.)

Mode dial & Functions (Cont.)

Mode	△	▽	◀	▶
	Not available		Decreases the exposure compensation value — darker image is recorded.	Increases the exposure compensation value — brighter image is recorded.
	Single-frame playback: Jumps back 10 frames. Index playback: Jumps to the previous index display (the frames before the top left frame).	Single-frame playback: Jumps ahead 10 frames. Index playback: Jumps to the next index display (the frames following the bottom right frame).	Displays the previous picture.	Displays the next picture.
Print reserve: Trimming size is set.				

Exposure compensation

In some situations, you may get better results when the exposure that the camera sets is compensated (adjusted) manually.

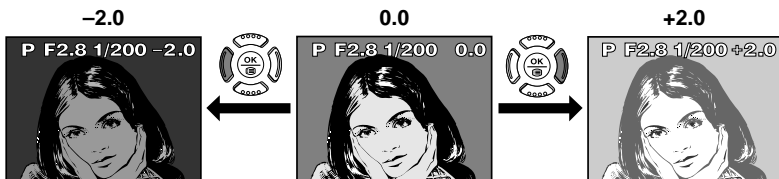

For example, if black or white objects turn out off-color, adjusting towards + makes them whiter, while adjusting towards – makes them blacker.



- You can adjust between +/- 2.0 in 1/3 steps when the Mode dial is not set to **AUTO**, or M in A/S/M.









(OK/Menu) button

Displaying the Menu

Gently press . If  is held for more than 1 second, the screen changes to Manual focus setting screen.

- **Close the Menu:** After setting on the Menu, press  repeatedly until the Menu disappears.

Manual focus

- | | |
|---|--|
| 1 Set the Mode dial to P or A/S/M. | 2 Hold down  for more than 1 second. |
| 3 When the focus distance selection screen appears on the monitor, press  to select MF. | 4 Press   to select the focus distance. |
| 5 Hold down  for more than 1 second to save the setting. | 6 Shoot. Focus is locked at the distance you have set. |
| 7 To cancel the saved MF setting, hold down  again for more than 1 second to display the focus distance selection screen. | 8 Press  to select AF, then press  . |

■ The MF can be locked at the same length as when you perform focus lock.

- (1) Focus on anything within the AF target mark. Press the Shutter button halfway to focus lock. The AF confirmation mark lights.
- (2) Without letting go of the Shutter button, hold down  for more than 1 second. The focus distance screen appears. On the screen, MF is selected and the focus distance is the same as when you performed focus lock.

The first menu screen displayed by pressing  (OK/Menu) is called the **Top menu**. The item on the Top menu vary depending on the Mode dial position.

(ex. P mode Top menu)

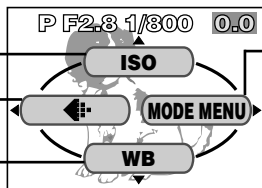

Mode menu

MODE MENU (displayed on the Top menu) contains all the functions that are available and is divided into four tabs: CAMERA, PICTURE, CARD, and SETUP. These can be selected with the tabs on the left of the screen by using $\Delta \nabla$, as shown below.

Shortcut menu

The shortcut menu consists of the items other than MODE MENU on the Top menu. These can be replaced with your favorite items, but only when the Mode dial is set to P or A/S/M. Just pressing the Arrow pad buttons according to the marks shown next to each item will lead you directly to their screens.

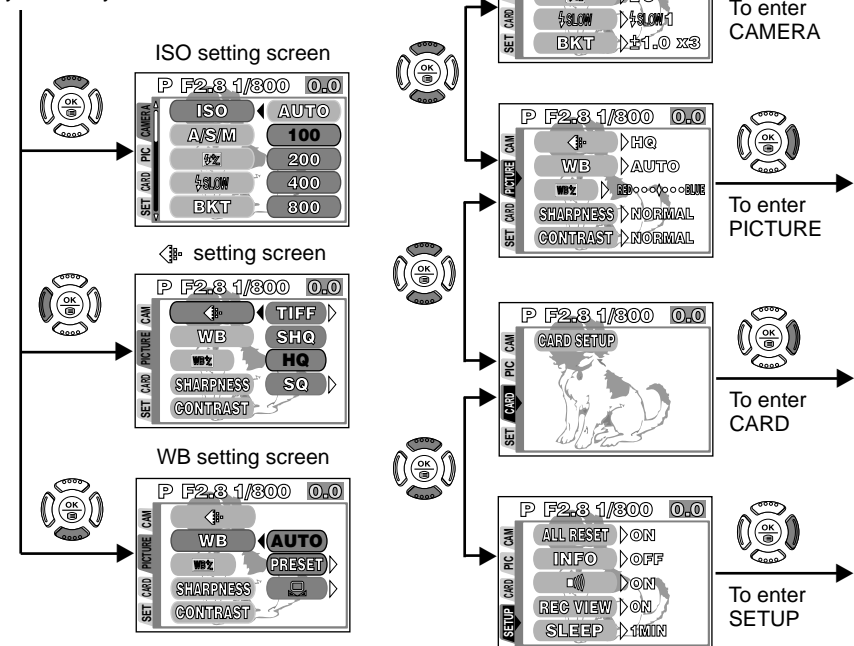

Setting a function in MODE MENU

ex. setting  (beep sound) to OFF when the Mode dial is set to P.

- 1** Set the Mode dial to P and press  to display the Top menu.

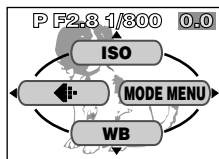

- 2** Press  to enter MODE MENU.

A screen is displayed with tabs on the left.

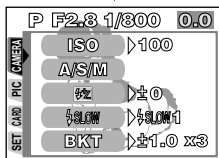

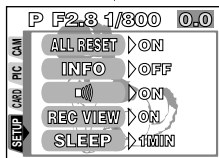

- 3** Keep pressing  until the SET tab is selected.

The color of the letters in the tab changes and the  mark moves to the selected area.



- 4** Press  to enter SETUP.



- 5** Keep pressing  until  is selected.





- 6** Press  to display ON/OFF.

The factory default setting is ON.



- 7** Press  to select OFF.

- 8** Press  to save the setting. To go back to shooting, press  again.

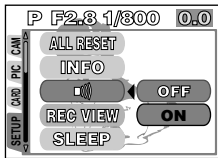









MENU FUNCTIONS (SHOOTING) (Cont.)

For more details on the functions described here, refer to the software CD's instructions on CD-ROM.























Some function settings may not be available depending on the Mode dial position.

Factory default settings of some functions vary depending on the Mode dial position.

CAMERA







Display	Function	Setting
ISO	Adjusts the ISO sensitivity.	AUTO, 100, 200, 400, 800
A/S/M	Assigns the mode to the Mode dial position A/S/M.	A, S, M
	Controls the flash intensity.	-2EV to +2EV
 SLOW	Allows you to take pictures of night scenes.	 SLOW1,   SLOW,  SLOW2
BKT	Sets the conditions for Auto bracketing.	OFF, ± 0.3 , ± 0.6 , ± 1.0 , x3, x5
MULTI METERING	Obtains the right exposure by metering multiple objects.	OFF, ON
DIGITAL ZOOM	Zooming is possible to a maximum of 27x using digital image processing.	OFF, ON
FULLTIME AF	Automatically focuses without pressing the Shutter button halfway.	OFF, ON
 (for still pictures)	Adds sound after shooting.	OFF, ON
 (for movies)	Records sound during movie recording.	OFF, ON
PANORAMA	Makes a panoramic image.	—
FUNCTION	Changes the picture color.	OFF, BLACK&WHITE, SEPIA, WHITE BOARD, BLACK BOARD

PICTURE (not available in the , , ,  mode)

Display	Function	Setting
	Sets the record mode.	<ul style="list-style-type: none"> • TIFF, SHQ, HQ, SQ • TIFF: 1600x1200, 1280x960, 1024x768, 640x480 • SQ: 1280x960, 1024x768, 640x480, HIGH, NORMAL
WB	Adjusts the white balance according to the light source.	AUTO, PRESET ( ,  ,  ,  ,  ,  ,  ,  ,  ,  ,  ,  ,  ,  ,  ,  ,  ,  ,  ,  ,  , ,

MENU FUNCTIONS (SHOOTING) (Cont.)

SETUP





Display	Function	Setting
ALL RESET	Determines whether or not current camera settings are stored.*	OFF, ON, CUSTOM
INFO	Changes the amount of picture information displayed.	OFF, ON
	Turns on/off the beep sound.	OFF, ON
REC VIEW	Sets whether or not the picture being recorded is displayed during shooting.	OFF, ON
SLEEP	Sets the sleep timer.	30SEC, 1MIN, 3MIN, 5MIN, 10MIN
FILE NAME	Specifies how to record file names on the card.	RESET, AUTO
	Adjusts the viewfinder/monitor brightness.	—
	Sets the date/time.	—
m/ft	Sets the measurement units during manual focus.	m, ft
BATTERY SAVE	Reduces battery consumption.	OFF, ON
SHORT CUT	Replaces any of the 3 functions except MODE MENU on the top menu with other functions.	All functions included in the CAMERA & PICTURE menus
CUSTOM BUTTON	Assigns a mode to the Custom button.	AE LOCK, INFO, ISO, A/S/M,  SLOW, MULTI METERING, DIGITAL ZOOM, FULLTIME AF,  , FUNCTION,  , WB

*When the power is turned on, saved settings will be the last ones for the current mode dial position. These may be different from the settings when the camera was last turned off.

ALL RESET is always ON in the **AUTO** mode.

MENU FUNCTIONS (PLAYBACK)





Setting methods on the playback menu are similar the shooting menu.

Display		Function	Setting
 *1		Displays all stored pictures automatically (Slide-show).	—
INFO		Changes the amount of picture information displayed.	ON, OFF
MOVIE PLAY*2		Plays back movies, edits movies or saves movies as indexed still pictures.	MOVIE PLAYBACK, EDIT, INDEX
MODE MENU	PLAY*1 	Adds sound to recorded pictures.	—
	CARD CARD SETUP	Erases all pictures and formats the card.	 ALL ERASE,  FORMAT
	SETUP	Changes camera settings. → SETUP menu	

*1 Available only during still picture playback.

*2 Available only during movie playback.

SETUP

Display	Function	Setting
ALL RESET	Determines whether or not current camera settings are stored.*	ON, OFF
	Turns on/off the beep sound.	ON, OFF
	Adjusts the viewfinder/monitor brightness.	—
	Sets the date/time.	—
	Sets the number of pictures displayed at one time.	4, 9, 16

*When the power is turned on, saved settings will be the last ones for the current mode dial position. These may be different from the settings when the camera was last turned off.



















ALL RESET is always ON in the **AUTO** mode.



PRINT SETTINGS

Selected images can be reserved in a card for printing on a printer or at a photo lab that supports the DPOF (Digital Print Order Format) system.

- Print reserve cannot be performed for a picture displayed with .

Single-frame print reserve

Press . The PRINT ORDER screen is displayed. Press   on the Arrow pad to select , then press . The print reserve selection screen is displayed. Press the Arrow pad to select the picture you wish to print. Press . The  setting menu is displayed. Press   to select  x,  or , then press . Press   to select a setting for each item, then press  to save the setting. ( x: number of prints, : date/time display, : trimming setting)

To save all the settings, press  to exit from the selection screen. Press  twice to exit the Print reserve mode.

All-frame print reserve





Allows you to store print data for all the pictures on the card, as well as allowing you to choose how many prints you want.

Trimming print reserve

You can print an enlarged part of a recorded picture.

Resetting print reserve

This resets all the print reserve settings for images saved in a card.

Press . The PRINT ORDER SETTING screen is displayed. If there are no pictures on the card, this screen is not displayed. Press   to select RESET, then press . To keep the print order, select KEEP and press .

- To remove the selected image only, select KEEP, then set the number of prints in single-frame print reserve to 0.
- To perform print reserve for additional pictures, select KEEP. Print reserve can be added to the print reserve data already stored on the card.

Note:

- This camera cannot be directly connected to printers.
- If a card contains DPOF reservations set by another device, entering reservations using this camera may overwrite the previous reservations. Be sure to use this camera for reservations.

COMPATIBILITY OF THE PICTURE DATA

■ Notes about playback

Pictures taken with this camera and recorded on a card can be played back on another Olympus digital camera. However, there are some limitations depending on the playback camera:

- Still pictures larger than the maximum picture size available on the playback camera may be displayed as thumbnails.
- Pictures played back on a camera with a different picture aspect ratio will have black frames.
- Pictures taken in the TIFF mode may not be played back. In some cases, incompatible picture sizes may prevent playback. These limitations also apply to printing out pictures via a camera that prints out directly to a printer.
- Movie playback time may be limited, depending on the size of the buffer memory in the playback camera. Movies that exceed the maximum playing time cannot be played back.
- Movie playback is not possible if the playback camera is not equipped with the same movie picture quality settings (picture size).

TRANSFERRING PICTURES TO A COMPUTER

Connecting directly to a computer by cable

Computer operating environment	Camera connector	Required items	
		Cable	Data transfer software
<ul style="list-style-type: none">● Windows 2000 Professional/Me● Mac OS 9.0–9.1*1	USB connector	Exclusive USB cable (CB-USB1)	Not required.
Windows 98/98 Second Edition	USB connector	Exclusive USB cable (CB-USB1)	USB driver*2

*1 With Mac OS 8.6, correct operation is guaranteed only with computers that apply to the conditions below;

- USB ports built-in at the factory.
 - Mac OS 8.6 and USB MASS Storage Support 1.3.5 installed at the factory.
- For USB support, consult Apple Computer Inc.

*2 The USB driver software is included on the CAMEDIA Master 2.5 CD-ROM. You can also download the latest USB driver from the Olympus website.

Note on using CAMEDIA Master software

- If you want to use CAMEDIA Master, version 2.5 or higher is required.
- When using CAMEDIA Master, click on "Removable Disk", not "My Camera". Under Mac OS, the file name is "Untitled".

TRANSFERRING PICTURES TO A COMPUTER (Cont.)

Saving directly from a card

Card adapters enable you to save images on your personal computer without having to connect your camera directly to your computer.

For the latest information on available adapters, consult our Customer Support Center.

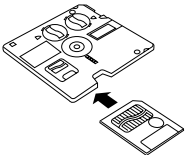
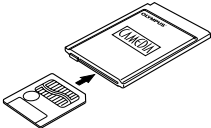
Computer operating environment	Required devices
Personal computer equipped with 3.5" floppy disk-drive	Floppy disk adapter 
Personal computer equipped with a PC card slot (PCMCIA) or an external PC card reader/writer	PC card adapter 
Personal computer equipped with a USB port	SmartMedia reader/writer
Note: <ul style="list-style-type: none">● Check for compatibility. Depending on the computer operating environment or the card memory capacity, the above devices may not function properly.● For details on operating the above devices, read the instructions provided with the device.	

For more details, refer to the software CD's instructions on CD-ROM.

OPTIONAL ACCESSORIES

As of February 2001

- Camera case
- Photo printers for Olympus digital cameras
- AC adapter
- Standard SmartMedia card (8/16/32/64MB)
- FL-40 external flash
- Flash bracket
- Bracket cable
- Floppy disk adapter
- PC card adapter
- USB SmartMedia Reader/Writer
- NiMH battery
- NiMH battery charger

Visit the Olympus home page for the latest information on optional items.



For customers in USA: <http://www.olympus.com>

For customers in Europe: <http://www.olympus-europa.com>

ERROR CODES

Error codes appear when there is a problem with the camera.

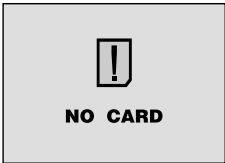
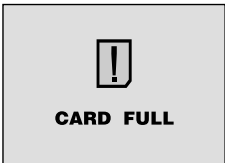
Error codes displayed on the control panel will flash.

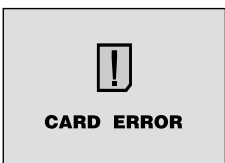
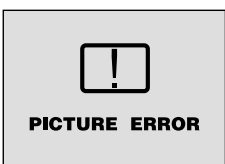
Messages	Error content	Remedy
 <p>NO CARD</p>	The card is not inserted, or it cannot be recognized.	Insert the card correctly. Insert a different card.
 <p>CARD FULL</p>	No more pictures can be taken.	Replace the card or erase unneeded pictures.
 <p>WRITE-PROTECT</p>	Writing to the card is prohibited.	If you are taking pictures, remove the write-protect adhesive seal.
 <p>CARD ERROR</p>	Cannot record, play back or erase pictures in this card.	If the card is dirty, wipe it with a clean tissue and insert it again. Or, format the card. If the problem is still not corrected, this card cannot be used.
 <p>PICTURE ERROR</p>	The recorded image cannot be played back with this camera.	Load the image using personal computer image processing software. If that cannot be done, the image file is partially damaged.

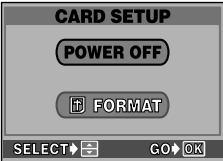
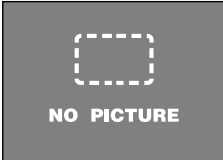
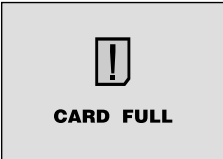
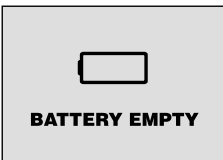
Messages	Error content	Remedy
	<p>The card is not formatted.</p>	<p>Format the card.</p>
	<p>There are no pictures in the card, so there is nothing to play back.</p>	<p>Insert a card which contains images.</p>
	<p>There is no empty space in the card, so it cannot record new information such as print data and sound.</p>	<p>Replace the card or erase unneeded pictures.</p>
	<p>The battery is dead. The camera stops working.</p>	<p>Install either new or freshly charged batteries.</p>

SPECIFICATIONS

Product type	Digital camera (for shooting and displaying)
Recording System	Digital recording, JPEG (in accordance with Design rule for Camera File system (DCF)), TIFF (non-compression), Digital Print Order Format (DPOF)
Still	
Sound with still images	Wave format
Movie	QuickTime Motion JPEG support
Memory	3V (3.3V) SmartMedia (all cards except 2MB)
No. of storable pictures (When an 8 MB card is used)	Record without sound 1 frame (TIFF: 1600 x 1200) Approx 7 frames (SHQ) Approx. 16 frames (HQ) Approx. 38 frames (SQ: 1024 x 768 NORMAL) Approx. 82 frames (SQ: 640 x 480 NORMAL)
Image pickup element	1/2.7" CCD solid-state image pickup, 2,110,000 pixels (gross)
Recording image	1600 x 1200 pixels (TIFF/SHQ/HQ) 1280 x 960 pixels (TIFF/SQ) 1024 x 768 pixels (TIFF/SQ) 640 x 480 pixels (TIFF/SQ)
Lens	Olympus lens 5.9 mm to 59.0 mm, F2.8 to F3.5, 10 elements in 7 groups (equivalent to 38 mm to 380 mm lens on 35 mm camera), aspherical glass
Photometric system	Digital ESP metering, Spot metering system
Aperture	W : F2.8 to F8.0 T : F3.5 to F8.0
Shutter speed	Used with mechanical shutter
Still	1/2 to 1/1000 sec. (16 to 1/1000 sec. with manual setting/4 to 1/1000 sec. with slow synchronization)
Movie	1/30 to 1/10000 sec.
Viewfinder	0.55" TFT color LCD display, approx. 114,000 pixels
Monitor	1.5" TFT color LCD display, approx. 114,000 pixels
Battery charging time for flash	Approx. 6 sec. (at normal temperature with new batteries)
Autofocus	TTL system autofocus, Contrast detection system, Focusing range: 0.1 m to ∞ (0.3 ft to ∞)
Outer connector	DC-IN jack, A/V OUT jack, USB connector (USB 1.0 compatible), 5-pin external flash socket
Automatic calendar system	Up to 2031

Operating environment	
Temperature	0°C to 40°C (32°F to 104°F) (operation) -20°C to 60°C (-4°F to 140°F) (storage)
Humidity	30% to 90% (operation) 10% to 90% (storage)
Power supply	For batteries, use 2 CR-V3 lithium battery packs, or 4 AA (R6) NiMH batteries, NiCd batteries, Alkaline batteries or lithium batteries. AC adapter (optional) Manganese (zinc-carbon) batteries cannot be used.
Dimensions (W) X (H) X (D)	107.5 mm x 76.0 mm x 77.5 mm (4.2" x 3.0" x 3.1")
Weight	310.5 g (0.7 lb) (without batteries/card)

SPECIFICATIONS ARE SUBJECT TO CHANGE WITHOUT ANY NOTICE OR OBLIGATION ON THE PART OF THE MANUFACTURER.

Nous vous remercions de la confiance témoignée à Olympus par l'achat de cet appareil photo numérique. De manière à garantir un fonctionnement optimal et une haute longévité, nous vous prions de lire attentivement le mode d'emploi avant d'utiliser votre nouvel appareil pour la première fois. Conservez-le soigneusement afin de pouvoir vous y reporter ultérieurement.

Pour les utilisateurs au Canada

Cet appareil numérique de la catégorie B est conforme à la législation canadienne sur les appareils générateurs de parasites.

Pour les utilisateurs en Europe



La marque "CE" indique que ce produit est conforme avec les exigences européennes en matière de sécurité, santé, environnement et protection du consommateur.

Pour les utilisateurs aux États-Unis

Déclaration de conformité

Numéro de modèle : C-700 Ultra Zoom
Nom de marque : OLYMPUS
Partie responsable : Olympus America Inc.
Adresse : 2 Corporate Center Drive, Melville, New York
11747-3157 U.S.A.
Numéro de téléphone : 631-844-5000

Testé pour être en conformité avec la réglementation FCC
POUR L'UTILISATION À LA MAISON OU AU BUREAU

Cet appareil satisfait aux termes de la partie 15 des directives FCC. Son utilisation est soumise aux deux conditions suivantes:

- (1) Cet appareil ne doit pas causer de brouillage radioélectrique.
- (2) Cet appareil doit pouvoir résister à toutes les interférences, y compris celles susceptibles d'entraver son bon fonctionnement.

Marques commerciales

- IBM est une marque déposée de la firme International Business Machines Corporation.
- Microsoft et Windows sont des marques déposées de la firme Microsoft.
- Macintosh est une marque de Apple Computer Inc.
- Tous les autres noms de sociétés et appellations de produits sont des marques déposées et/ou des marques de fabrique des propriétaires respectifs.
- Le standard pour les systèmes de fichier d'appareil photo indiqué dans ce manuel est le standard "Design rule for Camera File system/DCF" stipulé par l'association JEITA (Japan Electronics and Information Technology Association).

TABLE DES MATIÈRE

NOMENCLATURE DES PIÈCES	46
UTILISATION DE CE MANUEL DE BASE	53
GUIDE RAPIDE DE DÉMARRAGE	54
FONCTIONS DES TOUCHES	62
FONCTIONS DE MENU (PRISE DE VUE)	72
FONCTIONS DE MENU (AFFICHAGE)	77
RÉGLAGES D'IMPRESSION	78
COMPATIBILITÉ DES DONNÉES D'IMAGE FIXE	79
TRANSFERT D'IMAGE VERS UN ORDINATEUR	79
ACCESSOIRES EN OPTION	81
CODES D'ERREUR	82
FICHE TECHNIQUE	84

Ces instructions ne sont que pour une référence rapide. Pour plus de détails sur les fonctions décrites ici, se référer aux instructions du CD logiciel sur le CD-ROM.

NOMENCLATURE DES PIÈCES — Appareil photo

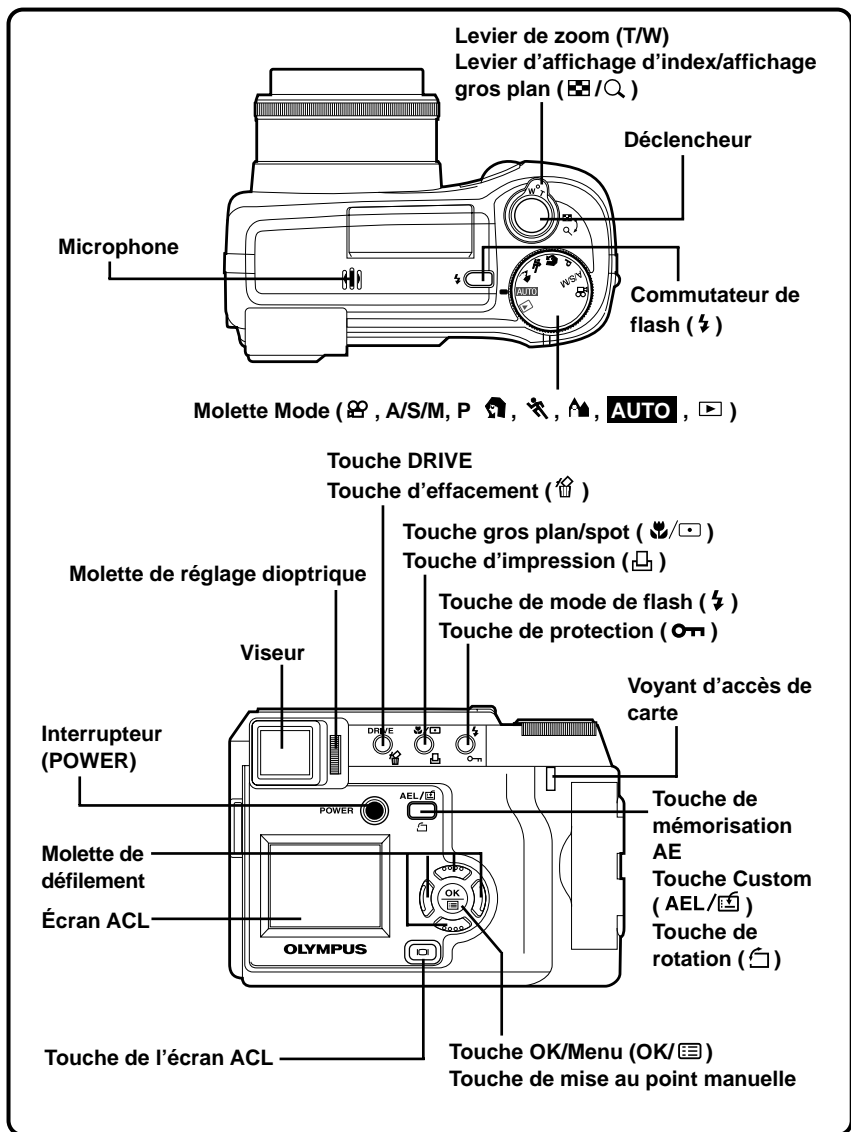

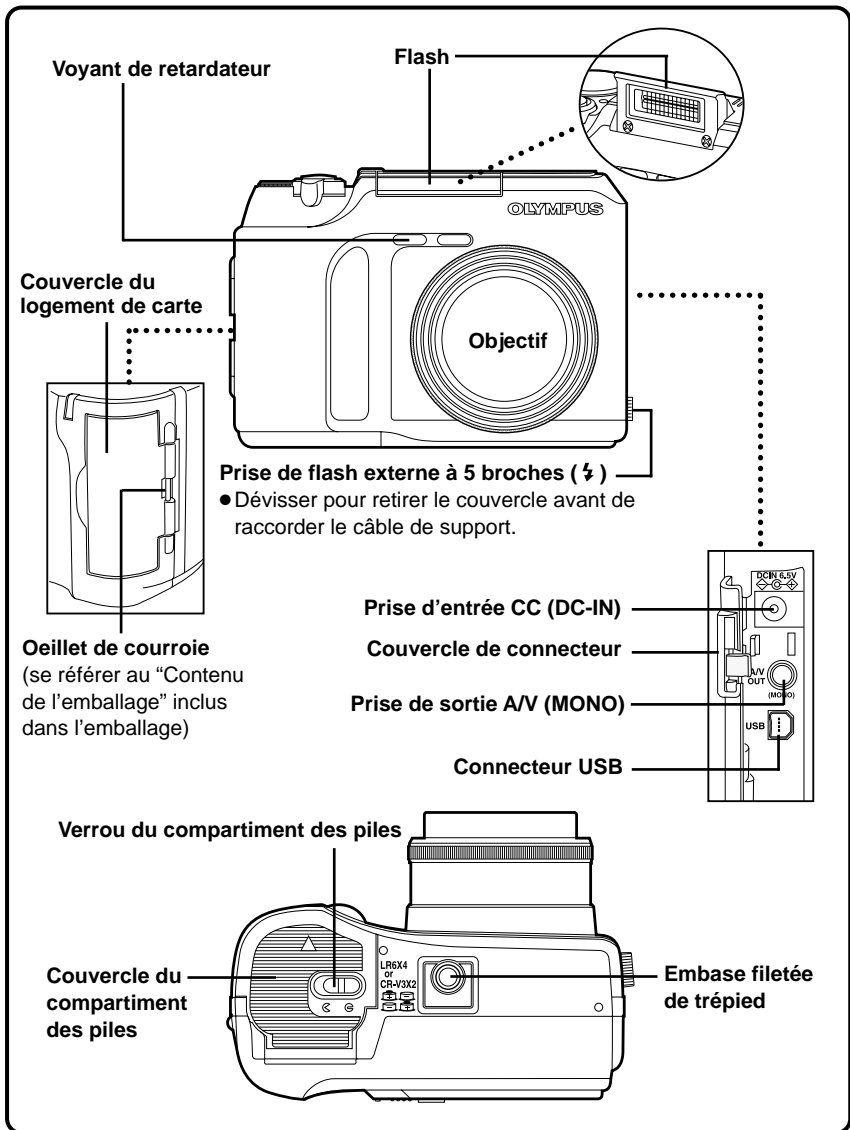

NOMENCLATURE DES PIÈCES — Indications dans le viseur/sur l'écran ACL (Informations de prise de vues)

Le réglage INFO dans le menu vous permet de choisir la quantité d'information à afficher. Les indications varient en fonction du mode de prise de vues.

Remarque: Les illustrations montrent des exemples d'indications affichées lorsque le mode de prise de vues est réglé sur P.

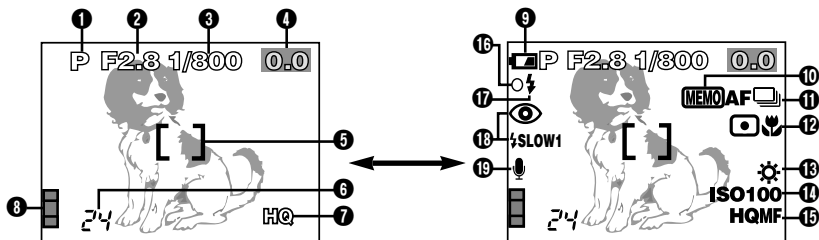

Lorsque INFO est réglé sur OFF:

Ces indications sont affichées en permanence en mode de prise de vues. (Après la fermeture du menu, les informations qui apparaissent dans le mode ON (illustré sur la droite) sont affichées pendant 3 secondes environ, puis disparaissent.)

Lorsque INFO est réglé sur ON:

Ces indications sont affichées en permanence en mode de prise de vues.

1 Mode de prise de vues

- Affiche le mode de prise de vues.

AUTO: Entièrement automatique, **P**: Mode programmé, **A**: Mode à priorité à l'ouverture, **S**: Mode à priorité à la vitesse, **M**: Mode manuel, **👤**: Mode Portrait, **🏔️**: Mode Sports, **🌄**: Mode Paysage, **🎥**: Mode cinéma

2 Valeur de l'ouverture

- Affiche la valeur de l'ouverture courante.

3 Vitesse d'obturation

- Affiche la vitesse d'obturation courante.

4 Compensation d'exposition

- Affiche la valeur courante de compensation d'exposition (luminosité)

Exposition différentielle (Mode M uniquement)

- Affiche la différence entre l'exposition déterminée par l'ouverture et la vitesse d'obturation actuellement sélectionnées et le niveau d'exposition considéré optimal par l'appareil.

5 Repères de mise au point automatique

- Placer le sujet dans ces repères.

6 Nombre de vues enregistrables

- Affiche le nombre de vues fixes que vous pouvez prendre.

Secondes restantes (mode uniquement)

- Affiche la durée d'enregistrement cinéma disponible (appuyer complètement sur le déclencheur pour enregistrer).

Remarque:

- Lorsque la place restante est insuffisante, un avertissement sonore retentit et  CARD FULL apparaît. Si cela arrive, changer la carte par une nouvelle carte enregistrable ou effacer des vues non voulues sur la carte existante pour faire de la place.
- Le nombre de vues enregistrables peut ne pas être réduit chaque fois qu'une vue est prise, ni être augmenté lorsqu'une vue est effacée. La quantité de données varie en fonction du sujet.

7 Mode Enregistrement TIFF/SHQ/HQ/SQ

- Affiche le mode d'enregistrement sélectionné dans le menu.

8 Bloc mémoire d'image

- Affiche le nombre de vues en attente dans la mémoire incorporée.

9 Contrôle des piles

- Si l'énergie restant dans les piles est faible, l'indication de contrôle des piles apparaît. Elle apparaît également même lorsque INFO est réglé sur OFF. L'indication change comme suit:

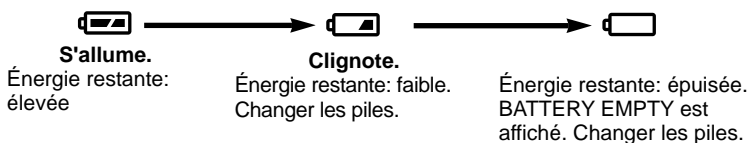

- En utilisant des batteries NiMH ou NiCd, les charger avant de les mettre en place.
- Le moment où l'indication de contrôle des piles apparaît, varie en fonction du type de piles utilisé.
- Après avoir pris une photo ou en mettant en marche l'appareil avec des piles qui sont faibles, l'appareil peut émettre plusieurs signaux sonores brefs et le compteur de vues clignotera. Ceci indique que la dernière vue n'a pas été traitée correctement. Changer les piles et refaire la prise de vues.

NOMENCLATURE DES PIÈCES — Indications dans le viseur/sur l'écran ACL (Informations de prise de vues) (Suite)



10 Mémorisation de l'exposition

AEL / **MEMO**

AEL : Mémorisation AE

- L'exposition est mémorisée jusqu'à la prise d'une seule vue. Après la prise de vues, l'indication disparaît.

MEMO : Mémoire AE

- L'exposition est mémorisée et conservée en mémoire même après la prise de vues.

11 Mode Drive

- Affiché lorsque le mode Drive est sélectionné en appuyant sur la touche DRIVE.

Pas d'indication: Prise d'une seule vue, : Prise de vues en série, **AF** : Prise de vues en série AF, : Retardateur, BKT: Fourchette automatique

12 Mode mesure ponctuelle/gros plan

- Affiché lorsque le Mode mesure ponctuelle/gros plan est sélectionné en appuyant sur la touche / (gros plan/spot).

Pas d'indication: Mesure ponctuelle/gros plan à l'arrêt, : Mesure ponctuelle (spot), : Gros plan, : Mesure ponctuelle/gros plan

13 Balance des blancs

- Affiché lorsque WB est réglé dans le menu.

Pas d'indication: Automatique, : Lumière du jour, : Ciel couvert, : Éclairage tungstène, : Fluorescent, : Balance des blancs manuelle

14 Sensibilité ISO

- Affiche la sensibilité ISO (AUTO, 100, 200, 400 ou 800) sélectionnée dans le menu. Réglée sur AUTO, la sensibilité ISO passe sur 100 lorsque la molette Mode est réglée sur A/S/M. Lorsque AUTO est sélectionné, la sensibilité est augmentée automatiquement en situations de faible éclairage lorsque le flash n'est pas utilisé pour éviter du flou provoqué par un mouvement de l'appareil.

15 Mise au point manuelle **MF**

- Affiché en faisant la mise au point en utilisant la fonction de mise au point manuelle.

16 Marque de confirmation AF

- S'allume lorsque la mise au point et l'exposition sont mémorisées en appuyant sur le déclencheur jusqu'à mi-course. Si le sujet n'est pas au point, la marque clignote.



17 Symbole de flash

- Le flash se déclenche lorsque  s'allume en appuyant sur le déclencheur jusqu'à mi-course.

Avertissement d'instabilité





- Clignote si de l'instabilité se produit lorsque le sujet est sombre et que la vitesse d'obturation descend.

Recharge du flash

- Le flash est en cours de recharge si  clignote juste après que le flash a été relevé ou après une prise de vues au flash. Attendre que  s'arrête de clignoter, puis appuyer sur le déclencheur.

18 Mode Flash

- Affiché lorsque le mode de flash est sélectionné en appuyant sur la touche  (mode de flash).

Pas d'indication: Flash automatique,  : Flash atténuant l'effet "yeux rouges",  : Arrêt (Flash débrayé),  : Flash d'appoint,  **SLOW1**/ **SLOW2**: Flash synchronisé à vitesse lente (mode sélectionné dans le menu)

19 Enregistrement du son

- Affiché lorsque  est réglé dans le menu.

NOMENCLATURE DES PIÈCES — Indications dans le viseur/sur l'écran ACL (Informations de lecture)

Le réglage INFO dans le menu vous permet de choisir la quantité d'information à afficher.

Information de lecture d'images fixes

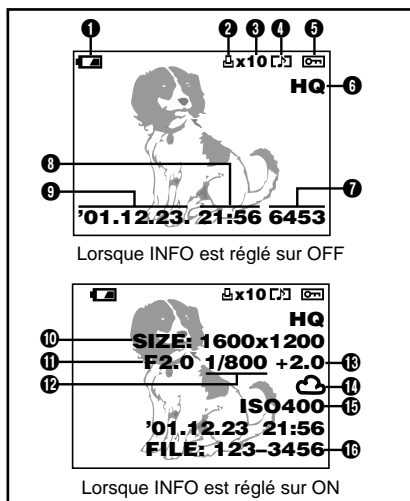

- ① Contrôle des piles
- ② Réserve d'impression
 - Affiché lorsque la réserve d'impression est réglée.
- ③ Nombre de tirages
 - Affiche le nombre de tirages.
- ④ Enregistrement du son
 - Affiché lorsque le son est enregistré.
- ⑤ Protection
 - Affiché lorsque la vue est protégée.
- ⑥ Mode d'enregistrement
- ⑦ Numéro de vue
- ⑧ Heure
- ⑨ Date
 - L'année 2001 est affichée comme '01.

Information de lecture de films

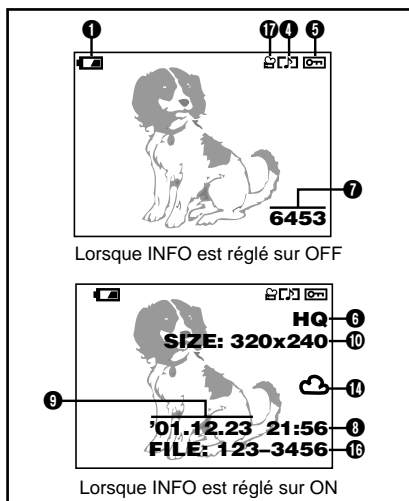

- ⑩ Nombre de pixels
- ⑪ Valeur d'ouverture
- ⑫ Vitesse d'obturation
- ⑬ Compensation d'exposition
- ⑭ Balance des blancs
- ⑮ Sensibilité ISO
- ⑯ Numéro de fichier
 - En lecture cinéma, la durée d'enregistrement apparaît comme suit:

- ⑰ Image cinéma

Remarque:

Les indications qui apparaissent sur une image cinéma qui a été sélectionnée et affichée à partir de l'affichage d'index sont différentes de celles qui apparaissent quand l'image cinéma est affichée en utilisant la fonction de lecture de film.

UTILISATION DE CE MANUEL DE BASE

Les instructions dans ce manuel utilisent une série de nombres pour chaque procédure de fonctionnement et illustration de touche/molette. Procéder dans l'ordre de ces nombres.



Régler la molette Mode sur la position montrée dans l'illustration. Dans cet exemple, vous devez la régler sur AUTO.

Signifie: "Appuyer sur cette touche".



△, ▽, ◀ et ▶ utilisés dans les instructions correspondent aux touches de la molette de défilement comme montré.

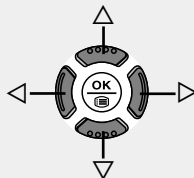

Si une touche passe en noir, ceci signifie que vous devez la presser comme une partie de l'étape.



Les touches utilisées dans les instructions sont affichées dans le bas de l'illustration de l'écran.

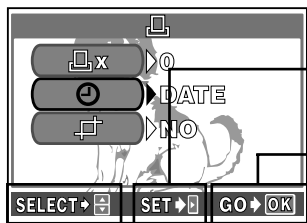

Appuyer sur ▶ de la molette de défilement pour passer au réglage.

Appuyer sur ⊕ pour sauvegarder le réglage/la sélection.

Appuyer sur △▽ de la molette de défilement pour choisir un poste.

GUIDE RAPIDE DE DÉMARRAGE

Mise en places des piles

Mettre les piles comme montré ci-dessous :

- Les piles au lithium CR-V3 ne peuvent pas être rechargées.

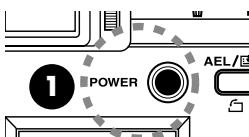

S'assurer que l'alimentation de l'appareil est coupée.

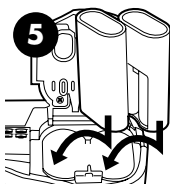
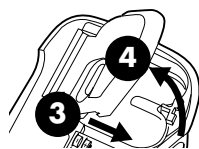
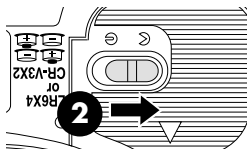

En utilisant des piles au lithium

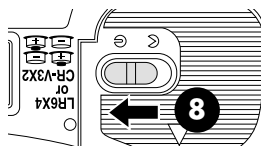
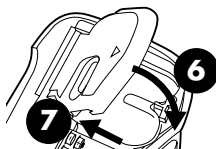

- Durée de service des piles au lithium CR-V3

Nombre de photographies	150 vues environ*
Durée d'affichage	420 minutes environ*

* Ces chiffres sont donnés uniquement comme référence et ne sont pas garantis.

- Utilisation de l'adaptateur secteur (Option)

Utiliser un adaptateur secteur conçu pour la région où l'appareil est utilisé. Consulter le revendeur Olympus le plus proche ou un centre de service pour des détails.

Introduction et éjection de la carte mémoire

Bien s'assurer d'utiliser une carte 3 V (3,3 V). Des cartes de marque autre que Olympus 3 V (3,3 V) doivent être formatées sur cet appareil. Ne pas utiliser une carte 5 V ni une carte 2 Mo.

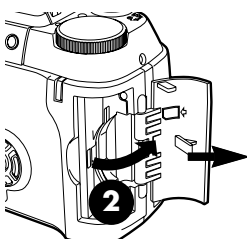

1 S'assurer que l'alimentation de l'appareil est coupée.

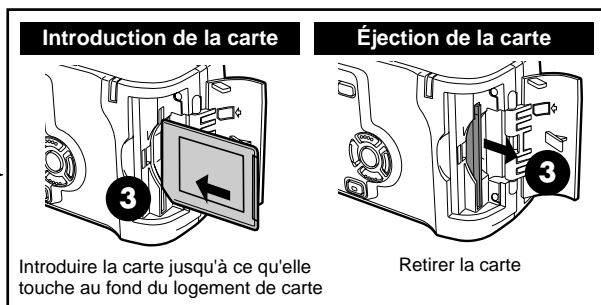

4 Refermer correctement le couvercle

Mise en marche/coupure de l'alimentation de l'appareil



1 Appuyer sur les languettes du bouchon d'objectif pour le retirer.

2 Appuyer sur l'interrupteur d'alimentation pour mettre l'appareil en marche.

- L'objectif sort si la molette Mode n'est pas réglée sur .
- Le viseur s'allume.
- Pour couper l'alimentation de l'appareil, appuyer sur l'interrupteur d'alimentation.
- Si le couvercle de logement de carte est ouvert, l'appareil ne peut pas être mis en marche.

■ Mode de veille

Pour économiser l'énergie des piles, si l'appareil ne reçoit aucune commande pendant plus d'une minute, l'appareil passe automatiquement en mode de veille et le viseur s'éteint.

Vous pouvez régler la durée avant de passer en mode de veille dans le mode de prise de vues (, , P, A/S/M, )

■ Mode d'économie d'énergie des piles

Pour utiliser l'appareil tout en économisant l'énergie, régler BATTERY SAVE dans le menu.

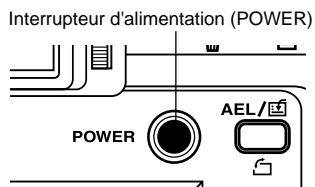
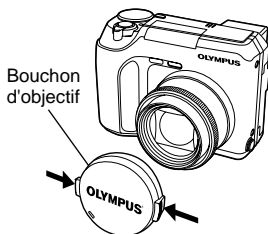

Réglage dioptrique

Tourner la molette de réglage dioptrique pour voir clairement le repère de mise au point automatique.

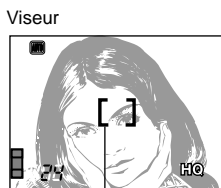

Repère de mise au point automatique

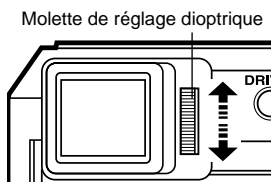

GUIDE RAPIDE DE DÉMARRAGE (Suite)

Réglage de la date et de l'heure

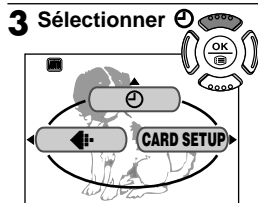
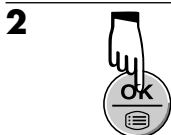
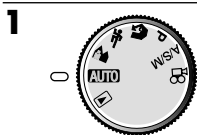

4 Lorsque \leftrightarrow est sélectionné en vert sur l'écran, appuyer sur \triangle ∇ pour choisir le format de la date.

- Vous pouvez choisir l'un des formats suivants:
DMY (Jour/Mois/Année)
MDY (Mois/Jour/Année)
YMD (Année/Mois/Jour)

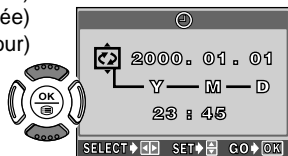

Écran

5 Appuyer sur \triangleright pour passer au réglage de l'année (Y).



6 Change le réglage.

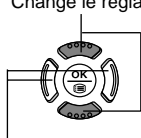

Passer à un autre réglage.

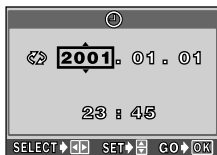

Écran

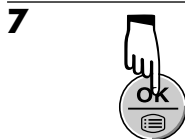



- Les réglages courants restent même lorsque l'alimentation est coupée, jusqu'à ce qu'ils soient de nouveau ajustés.

Remarque:

- Le réglage de la date sera annulé si l'appareil photo est laissé sans piles pendant une heure environ (d'après nos essais). Vous aurez de nouveau à régler la date si cela arrive.

Prise de vues fixes

- 1 Régler la molette Mode** sur n'importe quelle position sauf  ou .
- 2 Appuyer sur l'interrupteur POWER** pour mettre l'appareil en marche. L'objectif se met en place et le viseur s'allume.
- 3 Composer la photo** en dirigeant l'appareil photo sur le sujet.

- 4 Appuyer légèrement et doucement sur le déclencheur.** La marque de confirmation AF s'allume. Cet état signifie que le déclencheur est pressé jusqu'à mi-course. La mise au point et l'exposition sont mémorisées. À ce niveau, ne pas relâcher le déclencheur.

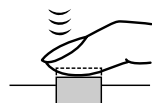

- 5 Appuyer complètement sur le déclencheur à partir de la position mi-pressée pour prendre la photo.**



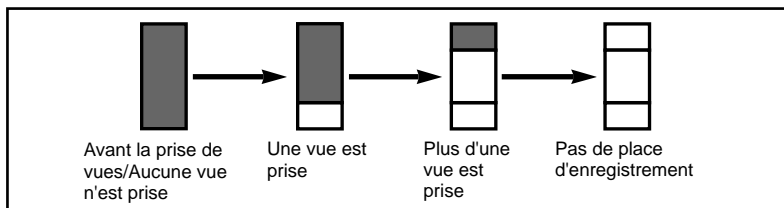

- Le bloc mémoire d'image inférieur s'allume et l'appareil commence à ranger l'image sur la carte.
- Si la mémoire est pleine et que le bloc mémoire s'allume complètement, aucune autre vue ne peut être prise.



- **Nombre d'images fixes pouvant être enregistrées sur une carte 8 Mo**
TIFF (1600 x 1200): 1
SHQ (1600 x 1200): 7
HQ (1600 x 1200): 16
SQ (640 x 480 NORMAL): 82

GUIDE RAPIDE DE DÉMARRAGE (Suite)

● Utilisation du flash automatique

- 1 Appuyer sur le commutateur  (flash) pour relever le flash.
 - 2 Appuyer sur le déclencheur jusqu'à mi-course. Le flash se déclenchera automatiquement en situations de faible éclairage. Lorsque  clignote, le flash est en cours de recharge. Attendre que  s'arrête de clignoter, puis appuyer sur le déclencheur.
 - 3 Appuyer complètement sur le déclencheur. Le flash se déclenche.
- Si vous ne voulez pas utiliser le flash ou si l'alimentation de l'appareil est coupée, fermer le flash manuellement.

Remarque:

- Les vues enregistrées seront sauvegardées sur la carte même si l'alimentation de l'appareil est coupée ou quand les piles sont remplacées.
- NE JAMAIS ouvrir le couvercle du logement de carte, éjecter la carte, retirer les piles ni tirer la fiche lorsque le voyant d'accès de carte clignote. Faire ainsi pourrait détruire des vues enregistrées et empêcher la mémorisation de vues que vous venez juste de prendre.

Affichage de vues fixes — Contrôle rapide

Vous pouvez rapidement passer du mode de prise de vues au mode d'affichage en appuyant sur la touche  (écran ACL). En affichage, vous pouvez également revenir en mode de prise de vues.

1 Appuyer rapidement deux fois sur la touche  (écran ACL).

2 L'écran ACL s'allume et la dernière vue enregistrée est affichée. Afficher les vues désirées en utilisant la molette de défilement.

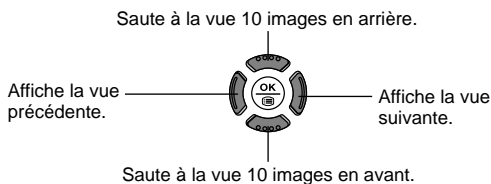

3 Pour revenir au mode de prise de vues, appuyer sur le déclencheur jusqu'à mi-course. L'écran ACL s'éteint et le viseur s'allume. Le sujet visé apparaît.

- Avec la molette Mode réglée sur , des vues enregistrées peuvent être affichées. Dans ce mode, il n'est pas possible de revenir au mode de prise de vues en appuyant sur le déclencheur jusqu'à mi-course.

1



2 Composer la vue en visant l'appareil photo sur le sujet.

3 Appuyer légèrement et doucement sur le déclencheur. La marque de confirmation AF s'allume. Cet état signifie que le déclencheur est pressé jusqu'à mi-course. La mise au point et l'exposition sont mémorisées. À ce niveau, ne pas relâcher le déclencheur.

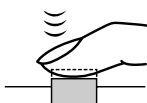

4 Appuyer complètement sur le déclencheur à partir de la position mi-pressée. L'enregistrement commence. Pendant l'enregistrement, la mise au point et l'exposition correctes sont maintenues en permanence.

Pendant l'enregistrement cinéma, l'indicateur  s'allume en rouge.

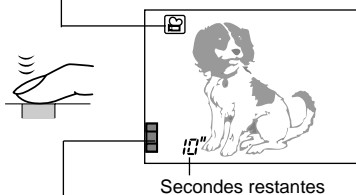

Lorsque le bloc mémoire est complètement allumé, il n'est plus possible d'enregistrer.

5 Appuyer complètement sur le déclencheur pour arrêter la prise de vues. Vous ne pouvez pas prendre le film suivant tant que l'appareil n'a pas fini de ranger le film en cours, même si le bloc mémoire d'image indique qu'il y a une mémoire suffisante.

Bloc mémoire d'image



La prise d'un autre film est possible. La prise d'un autre film n'est pas possible.

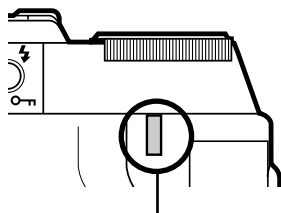







Le voyant d'accès de carte clignote et l'appareil commence à écrire le film sur la carte.

■ Lorsque le voyant d'accès de carte s'arrête de clignoter

L'écriture du film sur la carte est terminée. S'il reste de la place sur la carte, le nombre de secondes restantes est affiché. Vous pouvez commencer la prise de vues d'un autre film.





Affichage de films



- 1** Vous pouvez rapidement passer du mode de prise de vues au mode d'affichage en appuyant sur la touche  (écran ACL). Appuyer rapidement deux fois sur la touche  (écran ACL).
- 2** Sélectionner une image avec le symbole  en utilisant la molette de défilement.
- 3** Appuyer sur  pour afficher le menu.
- 4** Appuyer sur Δ de la molette de défilement pour choisir MOVIE PLAY. Le voyant d'accès de carte clignote et les films sont sortis sur l'appareil.
- 5** Appuyer sur $\Delta \nabla$ pour sélectionner MOVIE PLAYBACK sur l'écran MOVIE PLAY.
 - Pour annuler la lecture, passer à l'étape 11.
- 7** Appuyer sur .
- 8** L'écran MOVIE PLAYBACK apparaît. Appuyer sur $\Delta \nabla$ pour sélectionner le poste désiré en fonction de ce que vous voulez faire.
 - Pour lire de nouveau le film \rightarrow **PLAYBACK**
 - Pour lire image par image \rightarrow **FRAME BY FRAME**
 - Pour annuler la lecture \rightarrow **EXIT**
- 9** Appuyer sur .
 - FRAME BY FRAME \rightarrow Passer à l'étape 10.
 - EXIT \rightarrow L'écran MOVIE PLAY apparaît. Passer à l'étape 11.
- 10** Pour lire image par image, appuyer sur la molette de défilement:
 - Saute au début du film.
 - Chaque fois que vous appuyez sur \triangleleft , l'image suivante est affichée. Pour une lecture continue, maintenir pressée \triangleleft .
 - Saute à la fin du film.
 - Chaque fois que vous appuyez sur \triangleright , l'image précédente est affichée. Pour une lecture inverse continue, maintenir pressée \triangleright .
- 11** Appuyer sur \triangleleft pour sélectionner CANCEL.

■ Pour revenir rapidement au mode de prise de vues (disponible uniquement lorsque l'appareil est passé en mode d'affichage en utilisant le contrôle rapide)





Appuyer sur le déclencheur jusqu'à mi-course. Pendant la lecture de film ou l'affichage de menu, le viseur s'allume et le sujet apparaît dedans.

Effacement d'une seule vue

- 1 Régler la molette Mode sur  . Sélectionner une vue que vous voulez effacer en utilisant la molette de défilement . Annuler le réglage de protection si la vue est protégée.
- 2 Appuyer sur la touche  (effacement). L'écran  ERASE vous demandant de confirmer l'effacement apparaît.
- 3 Appuyer sur  pour sélectionner YES.
- 4 Appuyer sur  pour effacer la vue.



Annulation de l'effacement d'une vue: Appuyer sur  pour sélectionner NO, puis appuyer sur la touche  ou .



Effacement de toutes les vues

- 1 Régler la molette Mode sur  .
- 2 Appuyer sur  pour afficher le menu. Sélectionner MODE MENU — CARD — CARD SETUP  ALL ERASE en utilisant la molette de défilement. Sélectionner YES, puis appuyer sur .

Prévention d'un effacement accidentel des images

Cette fonction est également disponible avec le contrôle rapide.

- 1 Régler la molette Mode sur  pour afficher la vue que vous voulez protéger.
- 2 Appuyer sur la touche  . La vue est protégée.

Pour annuler la protection: Appuyer sur la touche  avec la vue protégée affichée.  disparaît et la protection est annulée.

Remarque:

- Les vues protégées ne seront pas effacées par  ALL ERASE, mais le seront par FORMAT.

FONCTIONS DES TOUCHES

Molette Mode



Prise de vues entièrement automatique

Vous permet de prendre des vues fixes **sans utiliser de fonctions spéciales ni d'ajustements manuels**. L'appareil règle la mise au point et l'exposition optimales. Convient pour une prise de vue simple.



Prise de vues programmée

Vous permet de prendre des vues fixes. L'ouverture et la vitesse d'obturation sont réglées automatiquement par l'appareil. D'autres fonctions peuvent être ajustées manuellement.



Prise de vues de portrait

Convient pour prendre des vues de type portrait. Ce mode se caractérise par un sujet bien au point contre un arrière-plan flou. L'appareil règle automatiquement les conditions de prise de vues optimales.



Prise de vues de sports

Convient pour saisir une action rapide (telle une scène de sports ou une voiture en mouvement) sans flou. L'appareil règle automatiquement les conditions de prise de vues optimales.



Prise de vue de paysage

Par exemple, si vous voulez prendre une vue avec un arrière-plan magnifique, vous voulez que votre sujet et l'arrière-plan soient bien tous les deux nets. L'appareil règle automatiquement les conditions de prise de vues optimales.



Prise de vues à priorité à l'ouverture/Prise de vues à priorité à la vitesse/Prise de vues manuelle

Pour entrer manuellement la valeur de l'ouverture et de la vitesse d'obturation, régler la molette Mode sur A/S/M. Lorsque la molette Mode est réglée sur A/S/M, la suite peut être choisie avec le menu:

A (priorité à l'ouverture): Vous réglez l'ouverture et l'appareil règle la vitesse d'obturation.

S (priorité à la vitesse): Vous réglez la vitesse d'obturation et l'appareil règle l'ouverture.

M (exposition manuelle): Vous réglez à la fois l'ouverture et la vitesse d'obturation.

● Prise de vues à priorité à l'ouverture

Pour augmenter la valeur de l'ouverture, appuyer sur Δ .



Pour réduire la valeur de l'ouverture, appuyer sur ∇ .

● Prise de vues à priorité à la vitesse

Pour augmenter la vitesse d'obturation, appuyer sur Δ .



Pour réduire la vitesse d'obturation, appuyer sur ∇ .

● Prise de vues manuelle

Pour augmenter la vitesse d'obturation, appuyer sur Δ .

Pour augmenter la valeur de l'ouverture, appuyer sur \triangleleft .



Pour réduire la valeur de l'ouverture, appuyer sur \triangle .

Pour réduire la vitesse d'obturation, appuyer sur ∇ .



Enregistrement de films

Vous permet d'enregistrer un film. L'appareil règle automatiquement l'ouverture et la vitesse d'obturation. Même si le sujet bouge pendant l'enregistrement, la mise au point et l'exposition correctes sont maintenues en permanence.



Affichage

Vous permet de visualiser des vues enregistrées. Régler également sur ce mode pour effectuer la réservation d'impression. La procédure suivante est pour l'affichage d'une seule vue.

1 Régler la molette Mode sur . L'écran ACL est mis en marche et la dernière vue enregistrée apparaît.

2 Saute à la vue 10 images en arrière.

Affiche la vue précédente.



Affiche la vue suivante.

Saute à la vue 10 images en avant.

● Dans le mode d'affichage d'une seule vue, les fonctions de lecture suivantes peuvent être utilisées. Avec le contrôle rapide, elles sont également disponibles.

Affichage d'index, Affichage gros plan, Diaporama et Rotation d'image

● Les images et le son enregistrés peuvent être sortis sur un téléviseur avec le câble AV.

S'assurer que l'alimentation du téléviseur et de l'appareil photo est coupée avant de les raccorder.

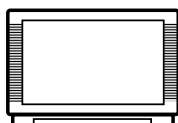

Raccorder le câble AV aux connecteurs d'entrée vidéo (jaune) et audio (blanc) du téléviseur.

Câble AV

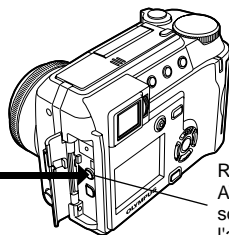

Raccorder le câble AV à la prise de sortie AV (noire) de l'appareil.

FONCTIONS DES TOUCHES (Suite)

Déclencheur

Mémorisation de la mise au point

Suivre la procédure ci-dessous si votre sujet principal n'est pas dans le repère de mise au point automatique.

- 1 Diriger l'appareil sur le sujet et composer la vue. Appuyer doucement sur le déclencheur jusqu'à mi-course.**
- 2 Recadrer l'image.**

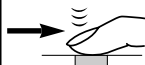





Levier de zoom

Prise de vues téléobjectif/grand angle T/W AUTO, P, A/S/M, , , et

Vous pouvez sélectionner téléobjectif ou grand angle avec le zoom 10x. Lorsque DIGITAL ZOOM dans le menu est réglé sur ON, un zoom 27x est disponible avec le zoom numérique 2,7x (pas disponible dans le mode AUTO).

Affichage gros plan

Chaque fois que le levier de zoom est pressé vers T, l'image est agrandie de 1,5x, 2x, 2,5x ou 3x. Avec le contrôle rapide, cette fonction est également disponible. Lorsqu'une image est agrandie,     sont affichés. Appuyer sur la flèche correspondant au sens dans lequel vous voulez visionner. L'image agrandie est décalée dans le sens désiré, vous permettant de visionner une partie différente de l'image.

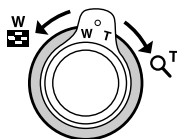

Affichage d'index

Lorsque le levier de zoom est pressé vers W, il est possible d'afficher plusieurs vues à la fois (une grille de 4, 9 ou 16 vues). C'est commode pour comparer les vues entre elles et choisir la meilleure. Avec le contrôle rapide, cette fonction est également disponible.





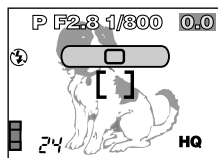

Touche DRIVE/ (Effacement)

Sélection du mode Drive

   BKT

Appuyer sur la touche DRIVE pour sélectionner la prise de vues en série, la prise de vue en série AF, la prise de vues avec retardateur ou la fourchette automatique (BKT).







Sélections	Affichage	Fonctions
	Pas d'affichage (réglage initial)	Prend une vue lorsque le déclencheur est pressé complètement. (Prise d'une seule vue)
		Prend des vues en série. La mise au point, l'exposition et la balance des blancs sont mémorisées pour la première vue. (Prise de vues en série)
AF 	AF 	Prend des vues en série. La mise au point est ajustée automatiquement pour chaque vue. La vitesse de déclenchement de la prise de vues en série AF est plus lente celle de la prise de vue en série. (Prise de vues en série AF)
		Prend une seule vue en utilisant la commande de retardateur. (Prise de vues en utilisant le retardateur)
BKT	BKT	Prend plusieurs vues de la même photo, chacune avec une valeur d'exposition différente. La mise au point et la balance des blancs sont mémorisées pour la première vue. (Fourchette automatique)

Touche  (Effacement) → Effacement d'une seule vue (Guide rapide de démarrage)













FONCTIONS DES TOUCHES (Suite)

Touche / (Gros plan/Spot)

Méthodes de mesure et mode gros plan

Il est possible de sélectionner des méthodes de mesure et la zone de mise au point. Dans le mode  , l'exposition est déterminée à partir de la valeur mesurée au centre de l'image. Dans le mode  , la mise au point est effectuée rapidement en mode gros plan. Chaque fois que vous appuyez sur la touche  /  (gros plan/spot), le mode mesure ponctuelle/gros plan change comme montré ci-dessous.















Sélections	Affichage	Fonctions
  OFF 	Pas d'affichage (réglage initial par défaut effectué en usine)	Mesure ESP numérique: Mesure le centre du sujet et la zone autour du sujet.
 		Déterminée en faisant la mesure dans les repères de mise au point automatique. Utiliser ce mode lorsqu'un contre-jour rend le sujet plus sombre. (Mesure ponctuelle)
 		Régler le levier de zoom sur la position "W" maximum, puis se rapprocher (jusqu'à 10 cm) du sujet pour pouvoir remplir la vue entière avec le sujet. (Mesure ESP numérique, mode gros plan)
 	 	Utiliser ce mode lorsque vous voulez utiliser la mesure ponctuelle tout en prenant des vues en mode gros plan. (Mesure ponctuelle, mode gros plan)

Touche (mode de flash)/ (protection)

Sélection du mode de flash

Pour utiliser le flash, appuyer sur la commutateur  (flash) pour faire sortir le flash incorporé du corps de l'appareil.

Chaque fois que vous appuyez sur la touche  (mode de flash), le mode de flash change comme indiqué ci-dessous.

Sélection	Affichage	Fonctions
 AUTO ↓	Pas d'affichage (réglage initial par défaut effectué en usine)	Se déclenche automatiquement dans des situations de faible éclairage et de contre-jour. (Flash automatique)
 ↓		Atténue sensiblement l'effet "yeux rouges" (les yeux du sujet apparaissant rouges). (Flash atténuant l'effet "yeux rouges")
 ↓		Se déclenche toujours quelles que soient les conditions d'éclairage. (Flash d'appoint)
 SLOW ←	 SLOW 1 or   SLOW 1 or  SLOW 2	Ajuste le flash pour des vitesses d'obturation lentes. (Flash synchronisé à vitesse lente)
		Pour des situations où la photographie au flash est interdite, ou lorsque le flash n'est pas utilisé. (Flash débrayé)

Touche  (protection) → Prévention d'un effacement accidentel des images (Guide rapide de démarrage)

Touche (Mémorisation AE/personnalisée)/ (rotation)

Affectation d'une fonction — touche Custom

Le réglage initial de cette touche est la mémorisation AE. D'autres réglages peuvent être sélectionnés à partir de CUSTOM BUTTON dans le menu.

- **Utilisation de la fonction nouvellement affectée:** Appuyer sur la touche  pour afficher l'indication de la fonction. Appuyer plusieurs fois jusqu'à l'apparition du réglage désiré.

FONCTIONS DES TOUCHES (Suite)

Mémorisation de l'exposition — Mémorisation AE

Convient pour des situations lorsque l'exposition optimale est difficile à atteindre (tel le cas d'un contraste excessif entre le sujet et son environnement). Par exemple, si le soleil est dans la vue, la prise de vues avec l'exposition automatique donnera un sujet sombre, recomposer la vue pour que le soleil ne soit pas la vue. Puis, appuyer sur la touche **AEL/☒** pour mémoriser momentanément la valeur mesurée (exposition). Puis composer de nouveau la vue avec le soleil dans la vue et prendre la photo. En d'autres termes, utiliser la mémorisation AE lorsque vous voulez une exposition différente de la vue que vous voulez mettre au point.

Multi metering

Mesure la luminosité du sujet sur jusqu'à 8 points différents pour régler l'exposition correcte basée sur la luminosité moyenne. Utile avec des sujets très contrastés.

- 1 Régler la molette Mode sur P ou A/S/M.**
(Le mode M n'est pas disponible.)
- 2 Appuyer sur la touche  pour engager le mode de mesure ponctuelle (spot).**
- 3 Régler MULTI-METERING sur ON dans le menu.**
- 4 Diriger l'appareil sur le sujet, puis appuyer sur la touche **AEL/☒**. Les lectures de luminosité sont ignorées après la 9e lecture.**
- 5 Prendre la photo.**

Rotation de vue

Lorsque vous prenez une vue avec l'appareil tenu en position verticale, l'image obtenue est en format vertical, la hauteur est plus grande que la largeur.

Affichage normal d'une vue en format vertical

Vue tournée de 90° dans le sens inverse des aiguilles d'une montre à partir de la position d'affichage normale.

Vue tournée de 90° dans le sens des aiguilles d'une montre à partir de la position d'affichage normale.

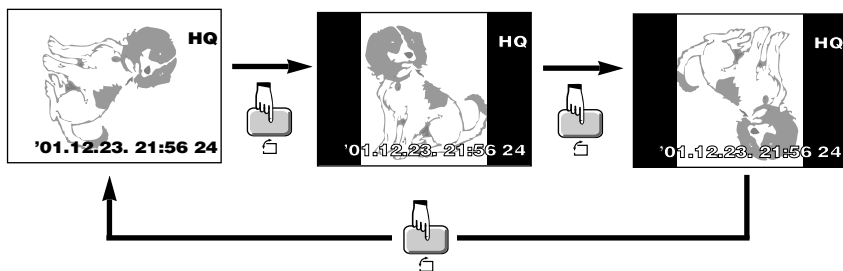



Molette de défilement

Lorsque la molette Mode est réglée sur AUTO, la molette de défilement est utilisée uniquement pour la sélection des postes de menu.



Molette Mode et fonctions

Les fonctions varient selon le réglage de la molette Mode.

Mode	△	▽	◀	▶
P	Augmente la distance de mise au point dans le mode de mise au point manuelle.	Réduit la distance de mise au point dans le mode de mise au point manuelle.	Diminue la valeur de compensation d'exposition — une image plus sombre est enregistrée.	Augmente la valeur de compensation d'exposition — une image plus lumineuse est enregistrée.
A/S/M	A	● Augmente la valeur F — ouverture plus petite.	Diminue la valeur de compensation d'exposition — une image plus sombre est enregistrée.	Augmente la valeur de compensation d'exposition — une image plus lumineuse est enregistrée.
		● Augmente la distance de mise au point dans le mode de mise au point manuelle.		
	S	● Réduit la distance de mise au point dans le mode de mise au point manuelle.		
	S	● Règle la vitesse d'obturation sur une valeur plus rapide.	● Règle la vitesse d'obturation sur une valeur plus lente.	
	M	● Augmente la distance de mise au point dans le mode de mise au point manuelle.	● Réduit la distance de mise au point dans le mode de mise au point manuelle.	
			Augmente la valeur F — ouverture plus petite.	Réduit la valeur F — ouverture plus grande.
	Pas disponible		Diminue la valeur de compensation d'exposition — une image plus sombre est enregistrée.	Augmente la valeur de compensation d'exposition — une image plus lumineuse est enregistrée.
				
				

FONCTIONS DES TOUCHES (Suite)

Molette Mode et fonctions (Suite)

Mode	△	▽	◀	▶
	Pas disponible		Diminue la valeur de compensation d'exposition - une image plus sombre est enregistrée.	Augmente la valeur de compensation d'exposition - une image plus lumineuse est enregistrée.
	Affichage d'une seule vue: Saute 10 vues en arrière. Affichage d'index: Saute à l'affichage d'index précédent (les vues avant celle du coin supérieur gauche)	Affichage d'une seule vue: Saute 10 vues en avant. Affichage d'index: Saute à l'affichage d'index suivant (les vues suivant celle du coin inférieur droit)	Affiche la vue précédente.	Affiche la vue suivante.
Réservation d'impression: La taille du détourage est réglée (p. 159).				

Compensation d'exposition-Faire des ajustements fins à l'exposition

Dans certaines conditions, vous pourrez obtenir de meilleurs résultats lorsque l'exposition déterminée par l'appareil est compensée (ajustée) manuellement.

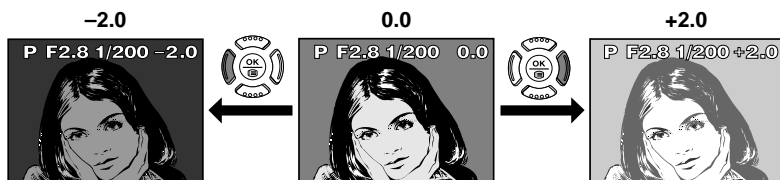

Par exemple, si des objets noirs ou blancs apparaissent décolorés, ajuster vers + les rend plus blancs, alors qu'ajuster vers - les rend plus noirs.



- Vous pouvez ajuster entre +/- 2,0 par pas de 1/3 lorsque la molette Mode n'est pas réglée sur **AUTO**, ni sur M dans A/S/M.









Touche (OK/Menu)

Affichage du menu

Appuyer doucement sur . Si  est maintenue pendant plus d'une seconde, l'écran change en écran de réglage de mise au point manuelle.

- **Pour fermer le menu:** Après réglage sur le menu, appuyer plusieurs fois sur  jusqu'à la disparition du menu.

Mise au point manuelle

- 1** Régler la molette Mode sur P ou A/S/M.
- 2** Maintenir pressée  pendant plus d'une seconde.
- 3** Lorsque l'écran de sélection de la distance apparaît sur l'écran ACL, appuyer sur  pour sélectionner MF.
- 4** Appuyer sur   pour sélectionner la distance. Pendant l'opération, la vue est agrandie. Les distances indiquées sont simplement pour référence. Lorsque l'indicateur de distance est déplacé au-dessous de 1 m, des distances plus courtes apparaissent de 10 cm à 1 m.
- 5** Maintenir pressée  pendant plus d'une seconde pour sauvegarder le réglage.
- 6** Prendre la photo. La mise au point est mémorisée sur la distance que vous avez réglée.
- 7** Pour annuler le réglage MF sauvegardé, maintenir pressée  de nouveau pendant plus d'une seconde pour afficher l'écran de sélection de la distance.
- 8** Appuyer sur  pour sélectionner AF, puis appuyer sur .

■ MF peut être mémorisé à la même distance comme lorsque vous effectuez une mémorisation de la mise au point.

- (1) Faire la mise au point sur quelque chose dans les repères de mise au point automatique. Appuyer sur le déclencheur jusqu'à mi-course pour mémoriser la mise au point. La marque de confirmation AF s'allume.
- (2) Sans relâcher le déclencheur, maintenir pressée la touche  pendant plus d'une seconde. L'écran de distance apparaît. Sur l'écran, MF est sélectionnée et la distance est la même que lorsque vous avez effectué la mémorisation de la mise au point.

Le premier écran de menu affiché en appuyant sur (OK/Menu) est appelé le menu principal. Les postes sur le menu principal varient en fonction de la position de la molette Mode.

(Ex. Menu principal en mode P)

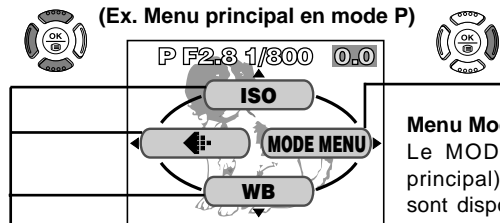

Menu Mode (MODE MENU)

Le MODE MENU (affiché sur le menu principal) contient toutes les fonctions qui sont disponibles et il est divisé sous quatre languettes: CAMERA, PICTURE, CARD et SETUP). Ils peuvent être sélectionnées avec les languettes sur la gauche de l'écran en utilisant Δ , ∇ , comme montré ci-dessous.

Menu raccourci (Shortcut)

Le menu raccourci est composé des postes autres que MODE MENU sur le menu principal. Ils peuvent être remplacés par vos postes favoris, mais uniquement lorsque la molette Mode est réglée sur P ou A/S/M. Simplement en appuyant sur les touches de la molette de défilement selon les marques montrées à côté des postes, vous allez directement sur ces écrans.

Écran de réglage ISO

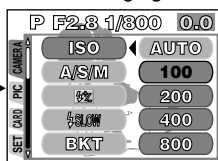

Écran de réglage

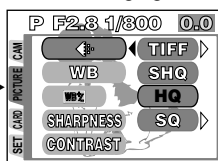

Écran de réglage WB

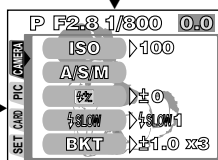
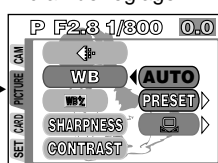

Pour entrer CAMERA

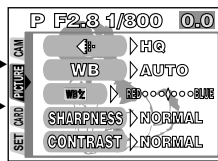

Pour entrer PICTURE



Pour entrer CARD

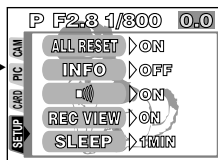

Pour entrer SETUP

FONCTIONS DE MENU (PRISE DE VUES) (Suite)

■ Réglage d'une fonction dans le MODE MENU

(Ex. Régler (signaux sonores) sur OFF lorsque la molette Mode est réglée sur P.)

- 1** Régler la molette Mode sur P et appuyer sur pour afficher le menu principal.

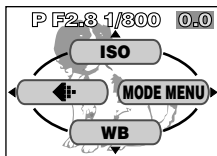

- 2** Appuyer sur pour entrer MODE MENU.



Un écran est affiché avec des languettes sur la gauche.

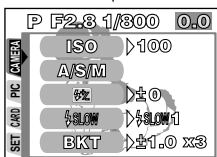

- 3** Maintenir pressé jusqu'à ce que la languette SET soit sélectionnée.



La couleur des lettres dans la languette change et le curseur se déplace vers la zone sélectionnée.

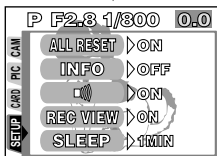

- 4** Appuyer sur pour entrer SETUP.



- 5** Maintenir pressé jusqu'à ce que soit sélectionné.



- 6** Appuyer sur pour afficher ON/OFF.



Le réglage par défaut effectué en usine est ON.

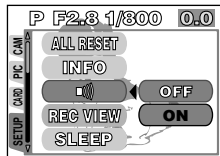

- 7** Appuyer sur pour sélectionner OFF.



- 8** Appuyer sur pour sauvegarder le réglage. Pour revenir à la prise de vues, appuyer de nouveau sur .









FONCTIONS DE MENU (PRISE DE VUES) (Suite)







Pour plus de détails, se référer aux instructions du CD logiciel sur le CD-ROM.

Certains réglages de fonction peuvent ne pas être disponibles en fonction de la position de la molette Mode. Les réglages par défaut effectués en usine de certaines fonctions varient en fonction de la position de la molette Mode.

CAMERA

Affichage	Fonction	Réglage
ISO	Ajuste la sensibilité ISO.	AUTO, 100, 200, 400, 800
A/S/M	Affecte le mode à la position A/S/M de la molette Mode.	A, S, M
	Commande l'intensité de l'éclair du flash.	-2EV to +2EV
 SLOW	Vous permet de prendre des vues de scènes de nuit.	 SLOW1,  SLOW,  SLOW2
BKT	Règle les conditions pour la fourchette automatique.	OFF, ± 0.3 , ± 0.6 , ± 1.0 , x3, x5
MULTI METERING	Obtient l'exposition correcte en mesurant en plusieurs points.	OFF, ON
DIGITAL ZOOM	Le zoom est possible jusqu'à un maximum de 27x en utilisant un traitement d'image numérique.	OFF, ON
FULLTIME AF	Fait la mise au point automatiquement sans avoir à appuyer sur le déclencheur jusqu'à mi-course.	OFF, ON
 (pour vues fixes)	Ajoute du son après la prise de vues.	OFF, ON
 (pour films)	Enregistre le son pendant l'enregistrement cinéma.	OFF, ON
PANORAMA	Fait une image panoramique.	—
FUNCTION	Change la couleur de la vue.	OFF, BLACK&WHITE, SEPIA, WHITE BOARD, BLACK BOARD

PICTURE (pas disponible dans les modes , , ,







Affichage	Fonction	Réglage
	Règle le mode d'enregistrement.	<ul style="list-style-type: none"> • TIFF, SHQ, HQ, SQ • TIFF: 1600x1200, 1280x960, 1024x768, 640x480 • SQ: 1280x960, 1024x768, 640x480, HIGH, NORMAL
WB	Ajuste la balance des blancs en fonction de la source de lumière.	AUTO, PRESET ( ,  ,  , ) 
	Rend la teinte plus bleutée/rougeâtre.	—
SHARPNESS	Règle le niveau de netteté des images.	HARD, NORMAL, SOFT
CONTRAST	Règle le contraste des images.	HIGH, LOW, NORMAL

CARD

Affichage	Fonction	Réglage
CARD SETUP	Formate la carte	—

FONCTIONS DE MENU (PRISE DE VUES) (Suite)

SETUP





Affichage	Fonction	Réglage
ALL RESET	Détermine si les réglages courants de l'appareil sont mémorisés ou non.*	OFF, ON, CUSTOM
INFO	Change la quantité d'informations d'image affichées.	OFF, ON
	Met en marche/coupe les avertissements sonores.	OFF, ON
REC VIEW	Règle si l'image en cours d'enregistrement est affichée ou non pendant la prise de vues.	OFF, ON
SLEEP	Règle la durée avant de passer en mode de veille.	30SEC, 1MIN, 3MIN, 5MIN, 10MIN
FILE NAME	Spécifie comment enregistrer des noms de fichier sur la carte.	RESET, AUTO
	Ajuste la luminosité du viseur/de l'écran ACL.	—
	Règle la date/heure.	—
m/ft	Règle les unités de mesure pendant la mise au point manuelle.	m, ft
BATTERY SAVE	Réduit la consommation de l'énergie des piles.	OFF, ON
SHORT CUT	Remplace n'importe laquelle des 3 fonctions sauf MODE MENU sur le menu principal par d'autres fonctions.	Toutes les fonctions incluses dans les menus CAMERA et PICTURE.
CUSTOM BUTTON	Affecte un mode à la touche Custom.	AE LOCK, INFO, ISO, A/S/M,  SLOW, MULTI METERING, DIGITAL ZOOM, FULLTIME AF,  , FUNCTION,  , WB

*Lorsque l'alimentation est mise en marche, les réglages sauvegardés seront les derniers pour la position courante de la molette Mode. Ils peuvent être différents des réglages au moment où l'alimentation de l'appareil a été coupée la dernière fois.

ALL RESET est toujours réglé sur ON dans le mode **AUTO**.

FONCTIONS DE MENU (AFFICHAGE)





Les méthodes de réglage sur le menu d'affichage sont similaires à celles sur le menu de prise de vues.

Affichage		Fonction	Réglage
 *1		Affiche automatiquement toutes les images enregistrées (Diaporama).	—
INFO		Change la quantité d'informations d'image affichées.	ON, OFF
MOVIE PLAY*2		Affiche des films, monte des films ou sauvegarde des films comme des vues fixes indexées.	MOVIE PLAYBACK, EDIT, INDEX
MODE MENU	PLAY*1 	Ajoute du son à des vues fixes enregistrées.	—
	CARD CARD SETUP	Efface toutes les vues et formate la carte.	 ALL ERASE,  FORMAT
	SETUP	Change les réglages de l'appareil. → Menu SETUP	

*1 Disponible uniquement pendant l'affichage de vues fixes.

*2 Disponible uniquement pendant l'affichage de films.

SETUP

Affichage		Fonction	Réglage
ALL RESET		Détermine si les réglages courants de l'appareil sont mémorisés ou non.*	ON, OFF
		Met en marche/coupe les avertissements sonores.	ON, OFF
		Ajuste la luminosité du viseur/de l'écran ACL.	—
		Règle la date/heure.	—
		Règle le nombre de vues affichées en même temps.	4, 9, 16

*Lorsque l'alimentation est mise en marche, les réglages sauvegardés seront les derniers pour la position courante de la molette Mode. Ils peuvent être différents des réglages au moment où l'alimentation de l'appareil a été coupée la dernière fois.













ALL RESET est toujours réglé sur ON dans le mode **AUTO**.



RÉGLAGES D'IMPRESSION

Des images sélectionnées peuvent être réservées sur une carte pour l'impression sur une imprimante ou dans un laboratoire photo qui supporte le système DPOF (Digital Print Order Format).

- La réservation d'impression ne peut pas être effectuée pour une image affichée avec .

Réservation d'impression d'une seule image.

Appuyer sur . L'écran PRINT ORDER est affiché. Appuyer sur $\Delta \nabla$ de la molette de défilement pour sélectionner , puis appuyer sur . L'écran de sélection de réservation d'impression est affiché. Appuyer sur la molette de défilement pour sélectionner l'image que vous voulez imprimer. Appuyer sur . Le menu de réglage  est affiché. Le menu de réglage  est affiché. Appuyer sur $\Delta \nabla$ pour sélectionner  x,  ou , puis appuyer sur \triangleright . Appuyer sur $\Delta \nabla$ pour sélectionner un réglage pour chaque poste, puis appuyer sur  pour sauvegarder le réglage. ( x: nombre de tirages, : affichage de date/heure, : réglage de détournage)

Pour sauvegarder tous les réglages, appuyer sur  pour sortir de l'écran de sélection. Appuyer deux fois sur  pour sortir du mode de réservation d'impression.



Réservation d'impression de toutes les images

Vous permet de mémoriser des données pour imprimer toutes les images sur la carte et de choisir également le nombre de tirages que vous voulez.

Réservation d'impression avec rognage

Vous pouvez imprimer une partie agrandie d'une image enregistrée.

Annulation de la réservation

Cette fonction annule tous les réglages de réservation d'impression des images sauvegardées sur une carte. Appuyer sur . L'écran PRINT ORDER SETTING est affiché. Si la carte ne contient pas d'images, cet écran n'est pas affiché. Appuyer sur $\Delta \nabla$ pour sélectionner RESET, puis appuyer sur . Pour conserver les instructions d'impression, sélectionner KEEP et appuyer sur .

- Pour retirer uniquement l'image sélectionnée, choisir KEEP, puis régler le nombre de tirages dans la réservation d'impression d'une seule image sur 0.
- Pour effectuer la réservation d'impression d'images supplémentaires, choisir KEEP. Une réservation d'impression peut être ajoutée aux données de réservation d'impression déjà enregistrées sur la carte.

Remarque:

- Cet appareil photo ne peut pas être raccordé directement à des imprimantes.
- Si une carte contient des réservations DPOF réglées à partir d'un autre matériel, entrer des réservations en utilisant cet appareil peut détruire les réservations précédentes. Bien utiliser cet appareil pour des réservations.

COMPATIBILITÉ DES DONNÉES D'IMAGE FIXE

■ Remarques concernant la lecture

Des vues prises avec cet appareil et enregistrées sur une carte peuvent être lues sur un autre appareil photo numérique Olympus. Toutefois, il y a certaines limitations en fonction de l'appareil utilisé pour la lecture:

- Les images fixes plus grandes que la taille d'image maximale disponible sur l'appareil de lecture peuvent être affichées comme des images miniatures.
- Les images lues sur un appareil avec un rapport d'image différent auront des cadres noirs.
- Les images prises dans le mode TIFF risquent de ne pas être lues.
Dans certains cas, des tailles d'image incompatibles risquent d'empêcher la lecture.
Ces limitations s'appliquent également en imprimant des images via un appareil qui envoie directement des données d'impression à une imprimante.
- La durée de lecture cinéma peut être limitée, en fonction de la taille de la mémoire tampon dans l'appareil de lecture. Des films qui dépassent la durée de lecture maximale ne peuvent pas être lus.
- La lecture cinéma n'est pas possible si l'appareil de lecture ne dispose pas des mêmes réglages de qualité d'image cinéma (taille d'image).

TRANSFERT D'IMAGES VERS UN ORDINATEUR

Raccordement direct à un ordinateur par câble

Environnement de fonctionnement de l'ordinateur	Connecteur l'appareil	Articles nécessaires	
		Câble	Logiciel de transfert de données
● Windows 2000 Professionnel/Me ● Mac OS 9.0 – 9.1*1	Connecteur USB	Câble USB exclusif (CB-USB1)	Pas nécessaire
Windows 98/98 Seconde Édition	Connecteur USB	Câble USB exclusif (CB-USB1)	Pilote USB*2

*1 Avec Mac OS 8.6, un fonctionnement correct n'est garanti qu'avec des ordinateurs qui répondent aux conditions ci-dessous:

- Ports USB intégrés en usine.
- Mac OS 8.6 et USB MASS Storage Support 1.3.5 installés en usine.
Pour le support USB, consulter Apple Computer Inc.

*2 Le logiciel du pilote USB est inclus sur le CD-ROM CAMEDIA Master 2.5. Vous pouvez également télécharger le pilote USB le plus récent à partir du site Web Olympus.

Remarque en utilisant le logiciel CAMEDIA Master

- Si vous voulez utiliser CAMEDIA Master, la version 2.5 ou plus élevée est nécessaire.
- En utilisant CAMEDIA Master, cliquer sur "Removable Disk" et pas sur "My Camera".
Sous système Mac OS, le nom de fichier est "Untitled".

TRANSFERT D'IMAGES VERS UN ORDINATEUR (Suite)

Sauvegarde directement à partir d'une carte

Des adaptateurs de carte vous permettent de sauvegarder des images sur un ordinateur personnel sans avoir à raccorder votre appareil photo directement à l'ordinateur. Pour les informations plus récentes sur les adaptateurs disponibles, consulter notre centre de service consommateur.

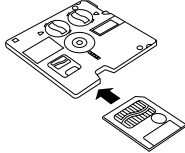
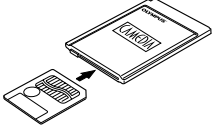
Environnement de fonctionnement de l'ordinateur	Matériel nécessaire
Ordinateur personnel disposant d'un lecteur de disquette 3,5"	Adaptateur de disquette 
Ordinateur personnel disposant d'une case carte PC (PCMCIA) ou d'un lecteur/enregistreur de carte PC externe	Adaptateur de carte PC 
Ordinateur personnel disposant d'un port USB	Unité de lecture/écriture SmartMedia
Remarques: <ul style="list-style-type: none">• Vérifier la compatibilité. En fonction de l'environnement de fonctionnement de l'ordinateur ou de la capacité mémoire de la carte, le matériel ci-dessus peut ne pas fonctionner correctement.• Pour des détails sur le fonctionnement du matériel ci-dessus, lire les instructions fournies avec le matériel.	

Pour plus de détails, se référer aux instructions du CD logiciel sur le CD-ROM.

ACCESSOIRES EN OPTION

En février 2001

- Étui souple d'appareil
- Imprimantes photo pour appareils photo numériques Olympus
- Adaptateur secteur
- Carte Smartmedia standard (8/16/32/64 Mo)
- Flash externe FL-40
- Support de flash
- Cordon de support
- Adaptateur de disquette
- Adaptateur de carte PC
- Unité de lecture/écriture SmartMedia USB
- Batteries NiMH
- Chargeur de batterie NiMH





Visiter le site Olympus pour les informations les plus récentes sur les articles en option.

Pour les utilisateurs aux États-Unis: <http://www.olympus.com>

Pour les utilisateurs en Europe: <http://www.olympus-europa.com>

CODES D'ERREUR

Des codes d'erreur apparaissent quand il y a un problème avec l'appareil. Les codes d'erreur affichés sur l'écran de commande clignoteront.

Messages	Contenu d'erreur	Solution
 NO CARD	La carte n'est pas insérée, ou elle ne peut être reconnue.	Introduire correctement la carte. Introduire une autre carte.
 CARD FULL	Aucune vue supplémentaire ne peut être prise.	Remplacez la carte ou supprimez les vues inutiles.
 WRITE-PROTECT	L'écriture sur la carte est interdite.	Si vous prenez des vues, retirez le sceau adhésif de protection contre l'écriture.
 CARD ERROR	Impossible d'enregistrer, de lire ou d'effacer des vues sur cette carte.	Si la carte est sale, nettoyez-la avec un tissu de nettoyage et insérez-la de nouveau. Ou formatez la carte. Si le problème persiste, cette carte ne peut pas être utilisée.
 PICTURE ERROR	L'image enregistrée ne peut être lue avec cet appareil.	Visualisez l'image à l'aide d'un logiciel de traitement d'image pour ordinateur personnel. Si ce n'est pas possible, le fichier de l'image est partiellement endommagé.

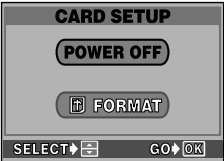
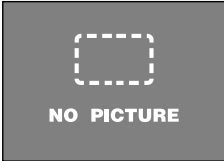
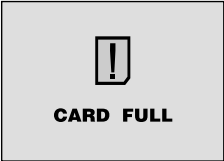
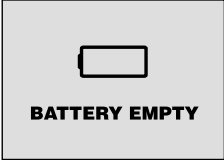
Messages	Contenu d'erreur	Solution
	<p>La carte n'est pas formatée.</p>	<p>Formatez la carte.</p>
	<p>Aucune image n'est enregistrée, alors il n'y a rien à lire.</p>	<p>Insérez une carte qui contient des images.</p>
	<p>Il n'y a plus d'espace libre sur la carte, par conséquent il n'est pas possible d'enregistrer de nouvelles informations telles que des données d'impression ou du son.</p>	<p>Changer la carte ou effacer des vues inutiles.</p>
	<p>Les piles sont mortes. L'appareil s'arrête de fonctionner.</p>	<p>Mettre des piles neuves ou des batteries fraîchement rechargées.</p>

FICHE TECHNIQUE

Type d'appareil	Appareil photo numérique (prise de vues et affichage)
Système d'enregistrement	Enregistrement numérique, JPEG (conformément au système DCF (Design rule for Camera File)), TIFF (sans compression), support pour système Digital Print Order Format (DPOF))
Photo	
Son avec images photo	Format Wave
Cinéma	Support QuickTime Motion JPEG
Mémoire	Carte SmartMedia 3 (3,3) volts (toutes cartes sauf les 2 Mo)
Capacité d'enregistrement de vues	Enregistrement sans son
(Lorsqu'une carte 8 Mo est utilisée.)	1 vue (TIFF: 1600 x 1200) 7 vues environ (SHQ) 16 vues environ (HQ) 38 vues environ (SQ: 1024 x 768 NORMAL) 82 vues environ (SQ: 640 x 480 NORMAL)
Capteur d'image	Capteur CCD de 1/2.7 pouce 2.110.000 pixels (brut)
Résolution d'image	1600 x 1200 pixels (TIFF/SHQ/HQ) 1280 x 960 pixels (TIFF/SQ) 1024 x 768 pixels (TIFF/SQ) 640 x 480 pixels (TIFF/SQ)
Objectif	Objectif Olympus de 5,9 mm à 59,0 mm, F2,8 à F3,5, 10 éléments en 7 groupes (équivalent à un objectif de 38 mm à 380 mm sur un appareil de 35 mm), lentille asphérique.
Posemètre	Système de mesure ESP numérique, de mesure ponctuelle
Ouverture	W : F2,8 à F8,0 T : F3,5 à F8,0
Vitesse d'obturation	Utilisée avec un obturateur mécanique
Photo	1/2 à 1/1.000 s (16 à 1/1.000 s avec réglage manuel/4 à 1/1000 s avec synchronisation lente)
Cinéma	1/30 à 1/10.000 s
Viseur	Écran d'affichage couleur à cristaux liquides TFT de 0,55", 114.000 pixels environ
Écran ACL	Écran d'affichage couleur à cristaux liquides TFT de 1,5" ,114.000 pixels environ
Temps de charge du flash	6 s environ (à température ambiante avec des piles neuves)
Autofocus	Système de mise au point automatique à travers l'objectif TTL, système de détection des contrastes Plage de mise au point: 0,1 m à l'infini.
Connecteurs externes	Prise d'entrée CC (DC-IN), prise de sortie A/V, connecteur USB (compatible USB 1.0), prise de flash externe à 5 broches.
Calendrier automatique	Jusqu'à l'an 2031.

Conditions de fonctionnement	
Température	0°C à 40°C (fonctionnement) -20°C à 60°C (stockage)
Humidité	30% à 90% (fonctionnement) 10% à 90% (stockage)
Alimentation	Pour les piles, utiliser 2 piles au lithium CR-V3, ou 4 batteries NiMH AA (R6), 4 batteries NiCd AA ou 4 piles alcalines ou au lithium AA. Adaptateur d'alimentation secteur (option) Les piles zinc-carbone ne peuvent pas être utilisées.
Dimensions (W) X (H) X (D)	107,5 mm (L) x 76,0 mm (H) x 77,5 mm (P)
Poids	310,5 g (sans piles ni carte)

CARACTÉRISTIQUES MODIFIABLES SANS PRÉAVIS NI OBLIGATIONS DE LA PART DU FABRICANT.

Wir bedanken uns für den Kauf einer Olympus Digital-Kamera. Bitte lesen Sie diese Anleitung vor der Ingebrauchnahme sorgfältig, um die sachgemäße und sichere Handhabung zu gewährleisten. Bewahren Sie diese Anleitung bitte zur späteren Bezugnahme auf.

In Kanada:

Dieses Gerät wurde als Digitalgerät der Klasse B in Übereinstimmung mit den Bestimmungen der "Canadian Interference-Causing Equipment Regulations" klassifiziert.

In Europa:



Das "CE"-Zeichen bestätigt, dass dieses Produkt mit den europäischen Bestimmungen für Sicherheit, Gesundheit, Umweltschutz und Personenschutz übereinstimmt.

Für die USA

Betriebserlaubnis

Modellnummer	: C-700 Ultra Zoom
Markenname	: OLYMPUS
Haftende juristische Person	: Olympus America Inc.
Anschrift	: 2 Corporate Center Drive, Melville, New York 11747-3157 USA
Telefon	: 631-844-5000

Auf Übereinstimmung mit den FCC-Bestimmungen geprüft
FÜR HAUS- UND BÜROGEBRAUCH

Dieses Gerät erfüllt die Auflagen unter Abschnitt 15 der FCC-Bestimmungen. Das Betreiben dieses Geräts ist zulässig, wenn die nachfolgend genannten Auflagen erfüllt werden:

- (1) Von diesem Gerät dürfen keine schädlichen Störeinstreuungen ausgehen.
- (2) Dieses Gerät muss die Einwirkung von Störeinstreuungen zulassen. Dies schließt Störeinstreuungen ein, welche Beeinträchtigungen der Funktionsweise oder Betriebsstörungen verursachen können.

Warenzeichen

- IBM ist ein eingetragenes Warenzeichen der International Business Machines Corporation.
- Microsoft und Windows sind eingetragene Warenzeichen der Microsoft Corporation.
- Macintosh ist ein Warenzeichen der Apple Computer Inc.
- Alle weiteren Firmen- und Produkteigennamen sind eingetragene Warenzeichen/Warenzeichen der Warenzeicheninhaber.
- Die Bilddatenverwaltung dieser Kamera unterstützt die DCF-Norm ("Design Rule for Camera File System") der JEITA (Japan Electronics and information Technology Industries Association).

INHALT

BESCHREIBUNG DER TEILE	88
SO VERWENDEN SIE DIESE KURZANLEITUNG	95
KURZEINFÜHRUNG	96
TASTENFUNKTIONEN	104
MENÜFUNKTIONEN (AUFNAHME)	114
MENÜFUNKTIONEN (WIEDERGABE)	119
DRUCKBEZOGENE EINSTELLUNGEN	120
KOMPATIBILITÄT DER EINZELBILDDATEN	121
BILDÜBERTRAGUNG AUF EINEN COMPUTER	121
SONDERZUBEHÖR	123
FEHLERMELDUNGEN	124
TECHNISCHE DATEN	126

Diese Kurzanleitung dient dem ersten Kennenlernen Ihrer Kamera. Eine ausführliche Beschreibung der hier aufgeführten Funktionen finden Sie in der Bildschirmbedienungsanleitung der CD-ROM.

BESCHREIBUNG DER TEILE — Kamera

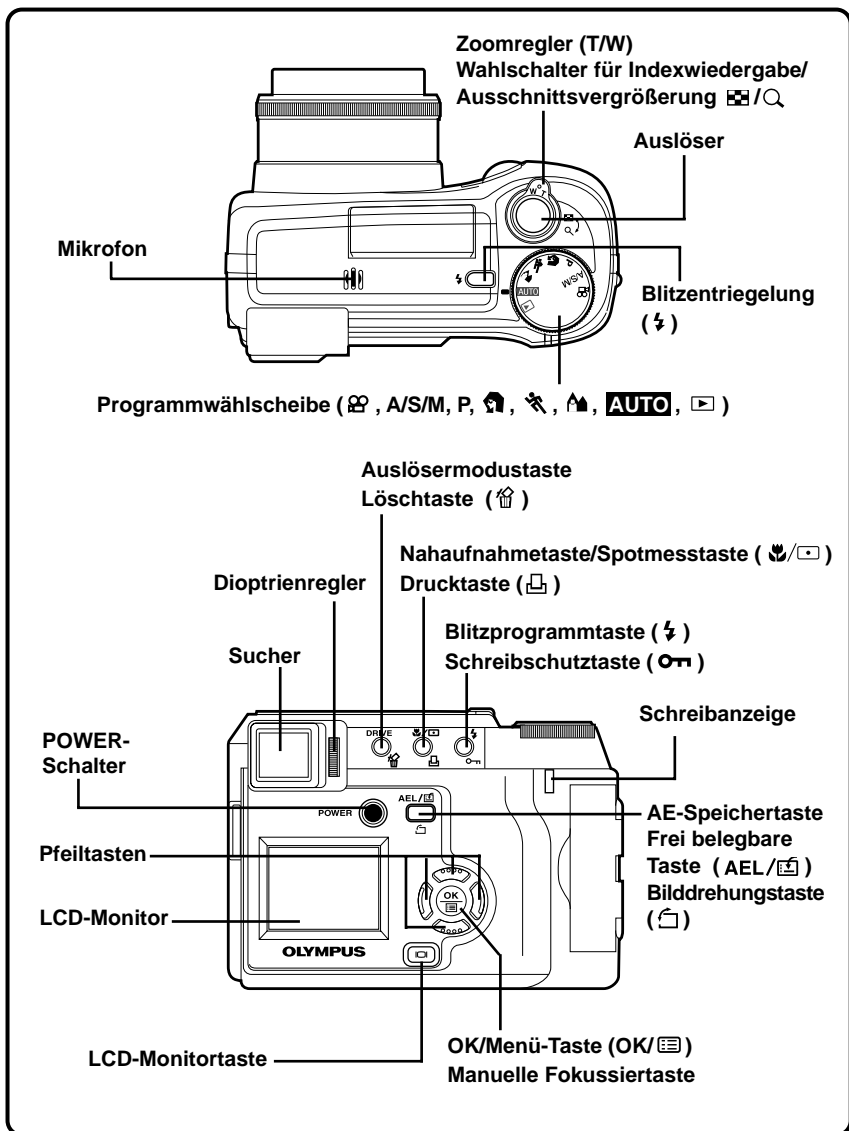

Selbstauslöser-LED

Blitz

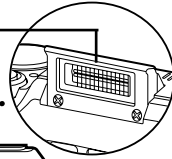

Kartenfachabdeckung

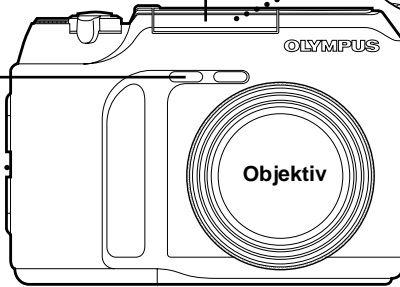
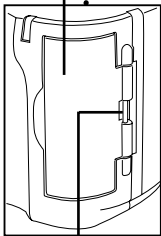

OLYMPUS

Objektiv

5-pol. Blitzsynchronbuchse (⚡)

- Die Abdeckung abschrauben, bevor das Blitzsynchronisationskabel angeschlossen wird.

Tragriemenöse
(Siehe "Lieferumfang"
der Kamerapackung)

Gleichspannungseingang

Buchsenabdeckung

AV-Ausgangsbuchse

USB-Buchse

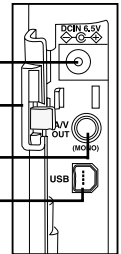

Batteriefachdeckelentriegelung

**Batterie-
fachdeckel**

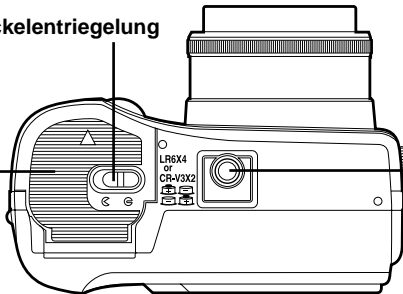

Stativgewinde

BESCHREIBUNG DER TEILE — Sucher-/LCD-Monitor-Anzeigen (Aufnahmebezogene Anzeigen)

Der Anzeigebereich kann im INFO-Menü eingestellt werden. Die Anzeigen variieren in Abhängigkeit vom Aufnahmemodus.

Hinweis: Die Abbildungen enthalten Anzeigebispiele für den Kameramodus P.

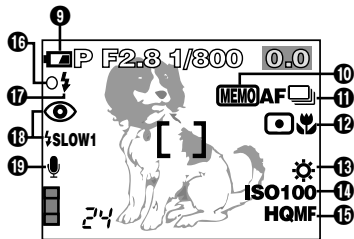
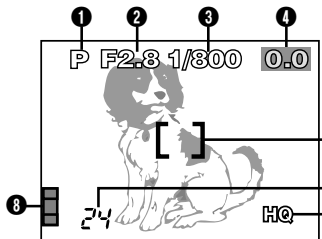

Wenn für INFO der Einstellstatus OFF gilt: Daueranzeige im Aufnahmemodus. (Nach dem Schließen des Menüs werden die rechts gezeigten Anzeigen (wenn für INFO der Einstellstatus ON gilt) für ca. 3 Sekunden eingeblendet.)

Wenn für INFO der Einstellstatus ON gilt: Daueranzeige im Aufnahmemodus.

1 Kameramodus

- Zeigt den Kameramodus an.

AUTO: Vollautomatik, **P**: Programmautomatik, **A**: Belichtungsautomatik mit Blendenvorwahl, **S**: Belichtungsautomatik mit Verschlusszeitvorwahl, **M**: Manuelle Einstellung, : Porträtaufnahme, : Sportaufnahme, : Landschaftsaufnahme, : Movie-Aufnahmemodus

2 Blendenwert

- Zeigt die gewählte Blende an.

3 Verschlusszeit

- Zeigt die gewählte Verschlusszeit an.

4 Belichtungskorrektur

- Zeigt die manuelle vorgenommene Belichtungskorrektur (Helligkeitskorrektur) in Belichtungsstufen an.

Belichtungsabweichung (Nur für Kameramodus M)

- Die mittels der gewählten Verschlusszeit und Blende erzielte Belichtung wird mit der von der Kamera als optimal berechneten Belichtung verglichen. Eine Abweichung wird hier in Belichtungsstufen angezeigt.

5 AF-Markierung

- Auf das bildwichtige Motiv ausrichten.

6 Restbildanzeige

- Zeigt die Anzahl der noch verbleibenden Restaufnahmen (Einzelbilder) an.

Restzeitanzeige in Sekunden (nur Movie-Modus)

- Zeigt die noch verbleibende Aufnahmezeit an (zum Aufnahmestart muss der Auslöser vollständig hinuntergedrückt werden).

Hinweis:

- Bei unzureichender Speicherkapazität gibt die Kamera Warntöne ab und die Warnanzeige  CARD FULL erscheint. In diesem Fall eine neue/noch nicht volle Karte einlegen oder auf der eingelegten Karte Bilder löschen, um erneut Aufnahmen speichern zu können.
- Die Restbildanzeige zählt nach einer Aufnahme ggf. nicht abwärts und nach einer Bildlöschung ggf. nicht aufwärts. Dies beruht auf Schwankungen des für die Aufnahme jeweils verwendeten Datenumfanges.

7 Aufnahmemodus TIFF/SHQ/HQ/SQ

- Zeigt den im Menü gewählten Aufnahmemodus an.

8 Speichersegmentanzeige

- Zeigt die Belegung des eingebauten Speichers an.

9 Batterieladezustand

- Die Batteriewarnanzeige erscheint bei nachlassender Batterieleistung (Unabhängig von der INFO-Menüeinstellung). Die Ladezustandsanzeige wechselt wie folgt:

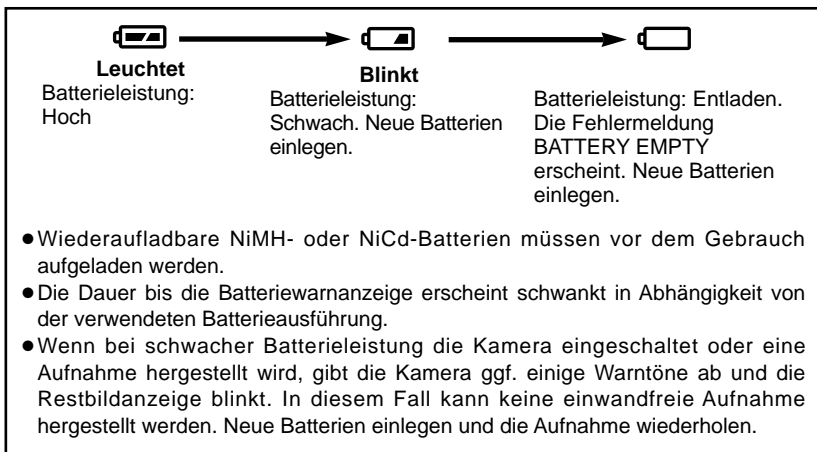

BESCHREIBUNG DER TEILE — Sucher-/LCD-Monitor-Anzeigen (Aufnahmebezogene Anzeigen) (Forts.)



10 Belichtungsspeicher

AEL / MEMO

AEL : AE-Speicher

- Die ermittelte Belichtung wird bis zum Auslösen der Einzelaufnahme gespeichert. Die Anzeige erlischt nach der Aufnahme.

MEMO : AE memory

- Die Belichtung wird gespeichert und auch nach der Aufnahme beibehalten.

11 Serienaufnahmemodus

- Wird mit Taste DRIVE eingestellt und entsprechend angezeigt.

Keine Anzeige: Einzelaufnahme, : Serienaufnahme, : AF-Serienaufnahme, : Selbstausröseraufnahme, : automatische Belichtungsreihen

12 Spotmess-/Nahaufnahmemodus

- Der mit der Taste Modus wird angezeigt.

Keine Anzeige: Spotmessung/Nahaufnahme deaktiviert, : Spotmodus, : Nahaufnahmemodus, : Spotmessung/Nahaufnahme aktiviert

13 Weißabgleich

- Erscheint entsprechend der durchgeführten Menüeinstellung.

Keine Anzeige: Automatischer Weißabgleich, : Tageslicht sonnig, : Tageslicht bewölkt, : Glühlampenlicht, : Fluoreszenzlampe, : Weißabgleich-Soforteinstellung

14 ISO

- Zeigt die im Menü gewählte ISO-Empfindlichkeit an (AUTO, 100, 200, 400 oder 800). Wird die Programmwählscheibe bei ISO-Einstellung AUTO auf A/S/M gestellt, wechselt die Einstellung von AUTO auf 100. Wird bei ISO-Einstellung AUTO ohne Blitz fotografiert, wird die ISO-Empfindlichkeit automatisch erhöht, wenn die Umgebungshelligkeit unzureichend ist. Dies trägt zur Vermeidung von Bildverwackelungen bei.

15 Manuelle Scharfstellung **MF**

- Erscheint, wenn die manuell eingestellte Entfernung gespeichert ist.

16 AF-Bestätigung

- Erscheint, wenn Entfernung und Belichtung bei halb gedrücktem Auslöser gespeichert werden. Blinkt, wenn keine einwandfreie Scharfstellung erzielt werden kann.



17 Blitzbereitschaft

- Wenn diese Anzeige bei halb gedrücktem Auslöser erscheint, erfolgt die Aufnahme mit Blitz.







Verwackelungswarnanzeige

- Blinkt, wenn Bildverwackelungen (zu dunkles Motiv, zu lange Verschlusszeit, eingeklappter Blitz) auftreten können.

Blitzaufladung

- Wenn nach dem Ausklappen des Blitzes oder nach einer Blitzabgabe  blinkt, wird der Blitz aufgeladen. Zur Durchführung der Aufnahme warten, bis  nicht mehr blinkt.

18 Blitzprogramm

- Zeigt das mit der Taste  (Blitzprogramm) gewählte Blitzprogramm an.
Keine Anzeige: Automatische Blitzabgabe,  : Blitz mit Vorblitz ("Rote-Augen-Effekt"-Unterdrückung),  : Deaktivierter Blitz,  : Aufhellblitz,  **SLOW1/**
 **SLOW2:** Blitzsynchronisation mit langer Verschlusszeit (Menübezogene Einstellung).

19 Tonaufnahme

- Erscheint, wenn im Menü  gewählt wurde.

BESCHREIBUNG DER TEILE — Sucher-/LCD-Monitor-Anzeigen (Wiedergabebezogene Anzeigen)

Der Anzeigebereich kann im INFO-Menü eingestellt werden.

Einzelbild- Wiedergabeinformationen

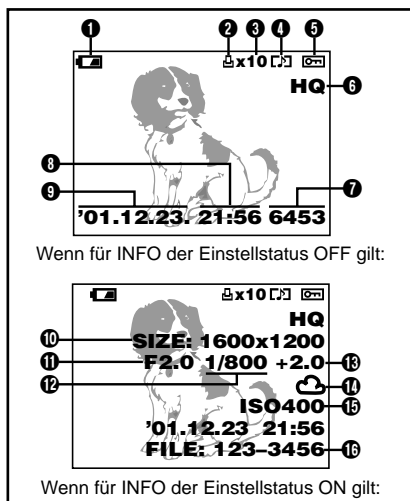

- ① Batterieladestatus
- ② Druckvorauswahl
 - Erscheint, wenn der Druckvorauswahlmodus verwendet wird.
- ③ Anzahl der Ausdrücke
 - Zeigt die Anzahl der Ausdrücke pro Bild an.
- ④ Tonaufnahme
 - Erscheint, wenn zum Bild eine Tonaufnahme gehört.
- ⑤ Schreibschutz
 - Erscheint, wenn das Bild schreibgeschützt ist.
- ⑥ Aufnahmemodus
- ⑦ Bildnummer
- ⑧ Zeit

Hinweis:

Die Anzeigen für ein Movie-Bild, das unter Bezugnahme auf die Indexbildanzeige gewählt und gezeigt wird, sind nicht die gleichen, wenn das Movie-Bild im Movie-Wiedergabemodus gezeigt wird.

Movie-Wiedergabeinformationen

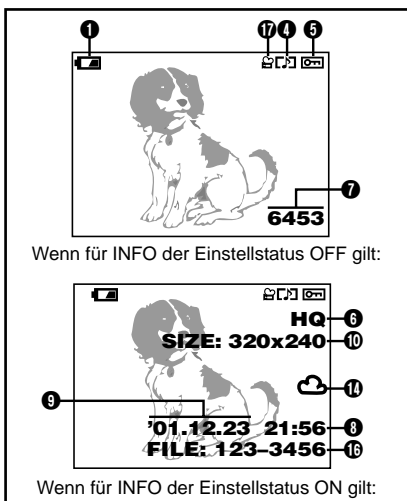

- ⑨ Datum
 - Das Jahr 2001 wird mit "01" angezeigt.
 - ⑩ Anzahl der Pixel
 - ⑪ Blendenwert
 - ⑫ Verschlusszeit
 - ⑬ Belichtungskorrektur
 - ⑭ Weißabgleich
 - ⑮ ISO-Empfindlichkeit
 - ⑯ Dateinummer
 - Während der Movie-Wiedergabe wird die Spielzeit wie folgt angezeigt:
- ' labeled 'Spielzeit' and another bracket over '15"' labeled 'Gesamtspielzeit'."/>

Spielzeit Gesamtspielzeit
- ⑰ Movie-Symbol

SO VERWENDEN SIE DIESE KURZANLEITUNG

Die Reihenfolge der Bedienschritte ist durch Nummernabgaben gekennzeichnet. Beschreibungen werden durch die Abbildung der jeweils erforderlichen Bedienelemente ergänzt. Beachten Sie stets die Reihenfolge der nummerierten Bedienungsschritte.



Die Programmwählscheibe auf die in der Abbildung gezeigte Position stellen. In diesem Beispiel wurde AUTO gewählt.

Bedeutet: Diese Taste drücken.



Die in diesem Handbuch verwendeten Symbole Δ , ∇ , \triangleleft und \triangleright verweisen auf die hier gezeigten Pfeiltasten.

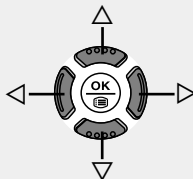

Wird ein Bedienelement grau abgebildet, ist es für den beschriebenen Bedienungsschritt erforderlich.



Die in der Beschreibung enthaltenen Bedienelemente werden im unteren Bereich der Bildschirmdarstellung gezeigt.

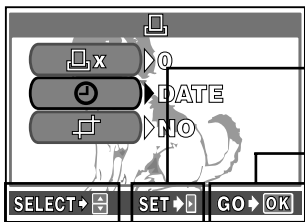

Die Pfeiltaste \triangleright drücken, um den auf den Eingabebereich für die gewählte Einstellung zu wechseln.

OK drücken, um den Einstellstatus zu speichern.

Mit den Pfeiltasten Δ ∇ einen Menüeintrag wählen.

KURZEINFÜHRUNG

Einlegen der Batterien

Die Batterien wie nachfolgend gezeigt einlegen:

- CR-V3 Lithium-Batterieblöcke können nicht aufgeladen werden.

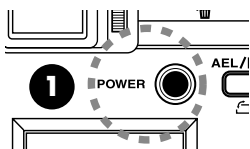

Sicherstellen, dass die Kamera ausgeschaltet ist.

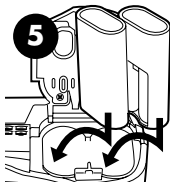
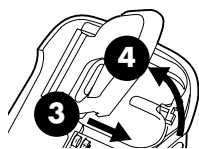
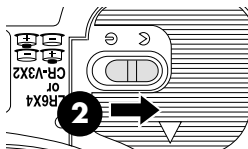

Bei Verwendung von Lithium-Batterieblöcken.

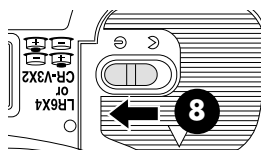
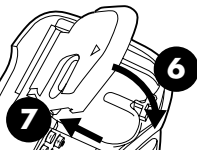

● Lebensdauer der CR-V3 Lithium-Batterieblöcke

Anzahl der Aufnahmen	Ca. 150 Bilder*
Wiedergabedauer	Ca. 420 Minuten*

* Diese Angaben stellen Bezugswerte dar und können nicht garantiert werden.

● Verwendung des Netzteils (gesondert erhältlich)

Achten Sie darauf, dass Sie ein für die jeweilige Region/das jeweilige Land geeignetes Netzteil verwenden. Bei diesbezüglichen Fragen wenden Sie sich bitte an Ihren nächsten Olympus Service.

Einlegen und Entnehmen einer Speicherkarte

Ausschließlich Speicherkarten mit 3 V (3,3 V) verwenden. Speicherkarten von anderen Herstellern als Olympus müssen in der Kamera formatiert werden. Niemals Speicherkarten mit 5 V und/oder 2 MB verwenden.

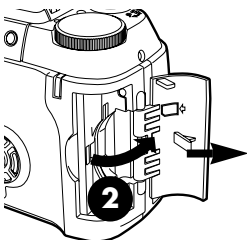

1 Sicherstellen, dass die Kamera ausgeschaltet ist.

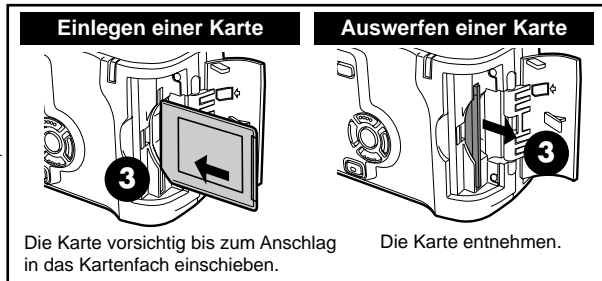

Die Karte vorsichtig bis zum Anschlag in das Kartenfach schieben.

Die Karte entnehmen.

4 Die Kartenfachabdeckung einwandfrei schließen.

Ein- und Ausschalten der Kamera





1 Die Objektivkappe entfernen.

2 Die Kamera mit dem POWER-Schalter einschalten.

- Wenn die Programmwählscheibe nicht auf  gestellt ist, wird beim Einschalten das Objektiv ausgefahren.
- Der Sucher wird eingeschaltet.
- Zum Ausschalten der Kamera nochmals den POWER-Schalter drücken.
- Bei geöffneter Kartenfachabdeckung kann die Kamera nicht eingeschaltet werden.

■ Sleep-Modus

Wenn innerhalb von 1 Minute keinerlei Bedienungsschritte an der Kamera vorgenommen werden, wechselt die Kamera automatisch auf den Sleep-Modus, um Batteriestrom zu sparen. Hierbei schaltet sich der Sucher selbsttätig aus.

Wenn die Kamera auf einen Aufnahmemodus (, , , P, A/S/M, ) geschaltet ist, kann die SLEEP-Zeitvorgabe eingestellt werden.

■ Batteriesparmodus

Um die Kamera bei sparsamem Batterieverbrauch zu verwenden, im Menü für BATTERY SAVE die erforderliche Einstellung vornehmen.

Dioptrieneinstellung

Den Dioptrienausgleichsregler drehen, bis die Autofocus-Markierung einwandfrei scharf erkennbar ist.

Sucher



AF-Markierung

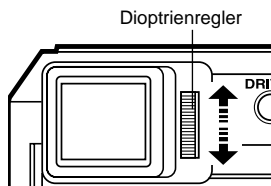
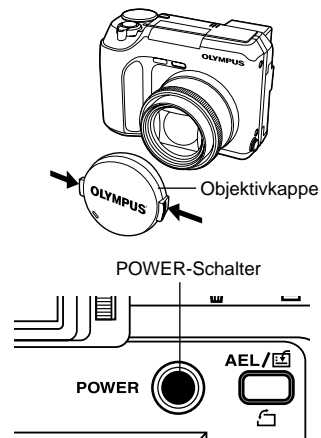

KURZEINFÜHRUNG (Forts.)

Einstellung von Datum und Zeit

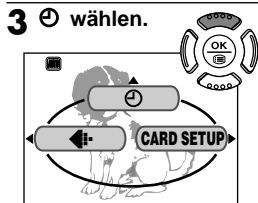
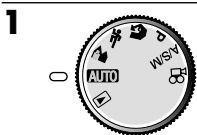

4 Wenn \leftrightarrow gewählt wurde (grün eingrahmt ist), mit den Pfeiltasten \triangle ∇ das Datumsformat einstellen.

- Die folgenden Datumsformate sind wählbar:
DMY (Tag/Monat/Jahr)
MDY (Monat/Tag/Jahr)
YMD (Jahr/Monat/Tag)

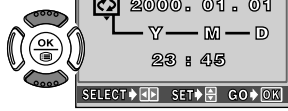

☰ screen

5 Mit der Pfeiltaste \triangleright das Jahresfeld (Y) wählen.



6 Dient der Versetzung auf einen anderen Menüeintrag.

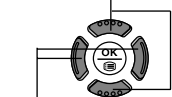

Dient der Einstellung.

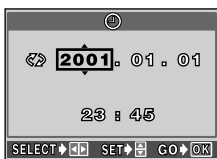

☰ Menüanzeige





- Diese Einstellung wird auch bei ausgeschalteter Kamera bis zu einer Neueinstellung beibehalten.

Hinweis:

- Die Datumseinstellung wird gelöscht, wenn in der Batterie für ca. 1 Stunde keine Batterien eingelegt sind (Olympus Testergebnisse). In diesem Fall muss das Datum neu eingestellt werden.

Einzelbildaufnahme

- 1** Die Programmwählscheibe auf eine beliebige Position (außer  oder ) stellen.
- 2** Die Kamera mit dem POWER-Schalter einschalten. Das Objektiv wird ausgeschoben und der Sucher schaltet sich ein.
- 3** Die Kamera auf das Motiv ausrichten und die Bildkomposition bestimmen.

- 4** Den Auslöser ruckfrei leicht nach unten drücken. Die AF-Bestätigung wird gezeigt. Dies bestätigt, dass der Auslöser halb hinuntergedrückt ist und die Kamera die automatisch eingestellte Entfernung und Belichtung speichert. Den Auslöser noch nicht vollständig hinunterdrücken.

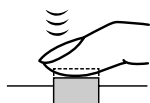

- 5** Den Auslöser bei halb gedrückter Position vollständig nach unten drücken, um die Aufnahme herzustellen.



- Die Speicheranzeige nimmt zu. Die Kamera schreibt die Bilddaten auf die Karte.
- Die Speicheranzeige nimmt schrittweise in Segmenten nach oben zu. Wenn alle Anzeigesegmente leuchten, kann keine weitere Aufnahme hergestellt werden.

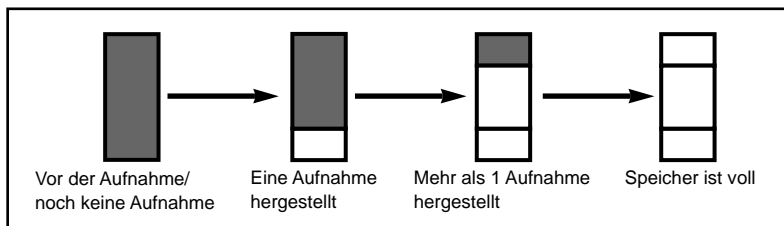



● Anzahl der auf einer Karte mit 8 MB speicherbaren Bilder

- TIFF (1600 x 1200): 1
- SHQ (1600 x 1200): 7
- HQ (1600 x 1200): 16
- SQ (640 x 480 NORMAL): 82

KURZEINFÜHRUNG (Forts.)

● So fotografieren Sie mit dem automatischen Blitzprogramm

- 1 Die Blitzentriegelung  drücken, um den Blitz auszuklappen.
 - 2 Den Auslöser halb hinunterdrücken. Bei unzureichender Umgebungshelligkeit wird der Blitz automatisch abgegeben. Bei blinkender Anzeige  wird der Blitz aufgeladen. Warten, bis  nicht mehr blinkt, und dann den Auslöser drücken.
 - 3 Den Auslöser vollständig nach unten drücken, um die Aufnahme mit Blitz herzustellen.
- Wenn der Blitz nicht verwendet werden soll oder die Kamera ausgeschaltet wird, den Blitz einklappen.

Hinweis:

- Die auf der Karte gespeicherten Bilddaten werden auch nach Ausschalten der Kamera oder der Batterie ausgewechselt werden.
- Bei blinkender Schreibanzeige NIEMALS die Kartenfachabdeckung öffnen, die Karte auswerfen, die Batterien entnehmen oder die Kabelverbindung abtrennen! Andernfalls können die Bilddaten unwiderruflich beschädigt werden.

Einzelbildwiedergabe — Sofortwiedergabe

Sie können direkt vom Aufnahmemodus auf den Wiedergabemodus schalten. Hierzu die Taste  (LCD-Monitor) drücken. Es kann auch vom Wiedergabemodus direkt auf den Aufnahmemodus geschaltet werden.

1 Die Taste  (LCD-Monitor) zweimal kurz drücken.

2 Der LCD-Monitor wird eingeschaltet und die zuletzt hergestellte Aufnahme wird abgebildet.

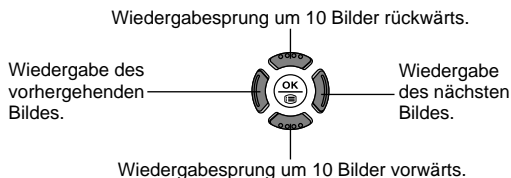

3 Um erneut auf den Aufnahmebetrieb zu schalten, den Auslöser halb hinunterdrücken. Der LCD-Monitor schaltet sich aus und der Sucher wird eingeschaltet. Das erfasste Motiv wird in der vorliegenden Bildkomposition abgebildet.

- Bei auf  gestellter Programmwählscheibe können Aufnahmen wiedergegeben werden. In diesem Kameramodus ist es nicht möglich, direkt auf den Aufnahmemodus zu wechseln, indem der Auslöser halb hinuntergedrückt wird.

1

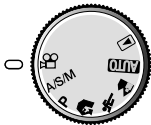

2 Die Kamera auf das Motiv ausrichten und die Bildkomposition bestimmen.

3 Den Auslöser ruckfrei leicht nach unten drücken. Die AF-Bestätigung wird gezeigt. Dies bestätigt, dass der Auslöser halb hinuntergedrückt ist und die Kamera die automatisch eingestellte Entfernung und Belichtung speichert. Den Auslöser noch nicht vollständig hinunterdrücken.

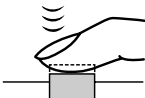

4 Den Auslöser aus der halb gedrückten Position vollständig nach unten drücken, um die Aufnahme zu starten. Während der Aufnahme werden Entfernungs- und Belichtungseinstellung beibehalten.

Während der Movie-Aufnahme leuchtet die Anzeige  rot.

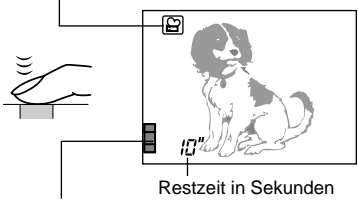

Bei vollständiger Speicheranzeige kann keine weitere Aufnahme hergestellt werden.

5 Den Auslöser drücken, um die Movie-Aufnahme zu beenden. Solange die Movie-Aufnahme auf der Karte gespeichert wird, kann keine neue Movie-Aufnahme erfolgen, selbst wenn die Speicheranzeige ausreichende Speicherkapazität anzeigt.

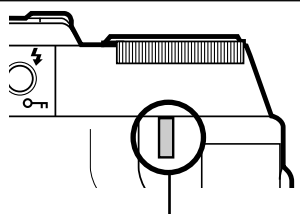

Die Schreibanzeige blinkt, solange die Kamera Bilddaten auf die Karte schreibt.

Speichersegmentanzeige

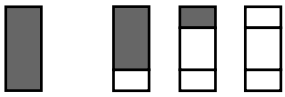

Die nächste Movie-Aufnahme kann durchgeführt werden.

Es kann keine weitere Movie-Aufnahme durchgeführt werden.

■ Wenn die Schreibanzeige nicht mehr blinkt

Dies bedeutet, dass keine Daten mehr auf die Karte geschrieben werden. Wenn die Karte noch ausreichende Speicherkapazität vorweist, wird die verfügbare Restaufnahmezeit in Sekunden angezeigt. Es kann erneut eine Movie-Aufnahme durchgeführt werden.

Movie-Wiedergabe

- 1** Sie können direkt vom Aufnahme-
modus auf den Wiedergabemodus
schalten. Hierzu die Taste  (LCD-
Monitor) drücken.
Die Taste  (LCD-Monitor) zweimal
kurz drücken.
- 2** Ein mit dem Symbol 
gekennzeichnetes Bild mit den
Pfeiltasten wählen.
- 3** Mit  das Menü aufrufen.
- 4** Mit der Pfeiltaste Δ MOVIE PLAY
wählen. Die Schreibanzeige blinkt,
während die Kamera die
zugehörigen Bilddaten erfasst.
- 5** Mit den Pfeiltasten Δ / ∇ im MOVIE
PLAY-Menü MOVE PLAYBACK
wählen.
 - Zum Wiedergabeabbruch weiter bei
Schritt 11.
- 6**  drücken. Die Wiedergabe
startet. Nach vollständiger
Wiedergabe wechselt die
Wiedergabe erneut auf das erste
Movie-Bild.
- 7**  drücken.
- 8** Das MOVIE PLAYBACK-Menü wird gezeigt. Mit
den Pfeiltasten Δ / ∇ den gewünschten
Menüeintrag wählen.
Zur nochmaligen Wiedergabe \rightarrow **PLAYBACK**
Zur Movie-Wiedergabe in Einzelbildschritten \rightarrow
FRAME BY FRAME
Zum Abbruch der Wiedergabe \rightarrow **EXIT**
- 9**  drücken.
FRAME BY FRAME \rightarrow
Weiter bei Schritt 10.
EXIT \rightarrow **Das MOVIE
PLAY-Menü wird
gezeigt. Weiter bei
Schritt 11.**
- 10** Zur Movie-Wiedergabe in Einzelbildern die
Pfeiltasten verwenden:

Versetzung auf den Movie-Anfang.

Bei jedem Antippe
der Pfeiltaste \triangleleft wird
das vorhergehende
Bild gezeigt. \triangleleft
gedrückt halten, um
die Movie-Bilder
durchgehend in
Rückwärtsrichtung
zu zeigen.





Bei jedem Antippe der
Pfeiltaste \triangleright wird das
nächste Bild gezeigt.
 \triangleright gedrückt halten, um
die Movie-Bilder
durchgehend zu
zeigen.



Versetzung auf
das Movie-
Ende.
- 11** \triangleleft drücken, um
CANCEL zu wählen.

■ Zur direkten Umschaltung auf den Aufnahmebetrieb (nur möglich, wenn die Kamera auf Sofortwiedergabe geschaltet ist)

Den Auslöser halb hinunterdrücken. Bei Movie-Wiedergabe oder Menüanzeige wird der Sucher eingeschaltet und das erfasste Motiv gezeigt.

Einzelbildlöschung

- 1 Die Programmwählscheibe auf  stellen. Mit den Pfeiltasten das zu löschende Bild wählen. Wenn das zu löschende Bild schreibgeschützt ist, muss der Schreibschutz annulliert werden.
- 2 Die Taste  (Löschtaste) drücken. Das  ERASE-Menü mit der Rückfrage, ob das Bild gelöscht werden soll, erscheint.
- 3 Mit der Pfeiltaste \triangle YES wählen.
- 4 Zur Bildlöschung  drücken.

Wenn die Bildlöschung unterbleiben soll: Mit der Pfeiltaste ∇ NO wählen und dann  oder  drücken.



Gesamtlöschung

- 1 Die Programmwählscheibe auf  stellen.
- 2  drücken, um das Menü aufzurufen. Mit den Pfeiltasten MODE MENU — CARD — CARD SETUP —  ALL ERASE wählen. Dann YES wählen und  drücken.

Schutz gegen unbeabsichtigte Bildlöschung

Diese Funktion ist auch bei der Sofortwiedergabe verfügbar.

- 1 Mit der Programmwählscheibe den Wiedergabe-Kameramodus  wählen und das zu schützende Bild aufrufen.
- 2 Die Taste  drücken. Das gezeigte Bild wird mit Schreibschutz versehen.

Wenn der Schreibschutz annulliert werden soll: Wenn das schreibgeschützte Bild gezeigt wird, die Taste  drücken, um den Schreibschutz zu annullieren. Das Schreibschutzsymbol  erlischt.

Hinweis:

- Schreibgeschützte Bilder sind im  ALL ERASE-Modus nicht löscherbar, werden jedoch im FORMAT-Modus gelöscht.

TASTENFUNKTIONEN

Programmwählscheibe



Fotografieren mit Vollautomatik

Für Einzelbilder. Sie können **OHNE manuelle Einstellungen und ohne Verwendung der speziellen Kamerafunktionen fotografieren**. Die Kamera stellt Entfernung und Belichtung automatisch ein. Dieser Modus empfiehlt sich für Schnappschüsse.



Fotografieren mit Programmautomatikmodus

Für Einzelbilder. Die Kamera stellt Entfernung und Belichtung automatisch ein. Andere Funktionen können manuell eingestellt werden.



Porträtmodus

Verwenden, wenn eine Porträtaufnahme hergestellt werden soll. In diesem Fall wird das bildwichtige Motiv (z.B. Person) scharf vor einem unscharfen Hintergrund abgebildet. Die Kamera führt die erforderlichen Einstellungen automatisch durch.



Sportmodus

Verwenden, wenn sich schnell bewegende Motive (z.B. Sportler oder fahrende Autos) ohne Bewegungsunschärfe aufgenommen werden sollen. Die Kamera führt die erforderlichen Einstellungen automatisch durch.



Landschaftsmodus

Verwenden, wenn bei der Aufnahme Vorder- und Hintergrund scharf abgebildet werden sollen (z.B. schöne Landschaft). Die Kamera führt die erforderlichen Einstellungen automatisch durch.

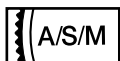

Belichtungsautomatik mit Blendenvorwahl/Belichtungsautomatik mit Verschlusszeitvorwahl/Manueller Kameramodus

Sie können Verschlusszeit und/oder Blende manuell wählen, wenn die Programmwählscheibe auf A/S/M gestellt wird. Die Wahl von A/S/M erfolgt mittels Menü.

A (Belichtungsautomatik mit Blendenvorwahl): Sie bestimmen die Blende, die Kamera wählt die Verschlusszeit.

S (Belichtungsautomatik mit Verschlusszeitvorwahl): Sie bestimmen die Verschlusszeit, die Kamera wählt die Blende.

M (manuelle Belichtungseinstellung): Sie bestimmen die Blende und die Verschlusszeit.

● Belichtungsautomatik mit Blendenvorwahl

Zur Wahl eines größeren Blendenwertes die Pfeiltaste Δ drücken.



Zur Wahl eines kleineren Blendenwertes die Pfeiltaste ∇ drücken.

● Belichtungsautomatik mit Verschlusszeitvorwahl

Zur Wahl einer kürzeren Verschlusszeit die Pfeiltaste Δ drücken.



Zur Wahl einer längeren Verschlusszeit die Pfeiltaste ∇ drücken.

● Manueller Kameramodus

Zur Wahl einer kürzeren Verschlusszeit Δ drücken.

Zur Wahl eines größeren Blendenwertes \triangleleft drücken.

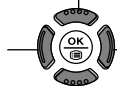

Zur Wahl eines kleineren Blendenwertes \triangleright drücken.

Zur Wahl einer längeren Verschlusszeit ∇ drücken.



Movie-Aufnahme

Im Movie-Modus können Sie bewegte Bilder aufnehmen. Die Kamera wählt automatisch Blende und Verschlusszeit. Selbst wenn sich die Motivposition während der Aufnahme ändert, wird eine korrekte Entfernung- und Belichtungseinstellung beibehalten.



Wiedergabe

Für die Wiedergabe der gespeicherten Bilder. Diese Einstellung wählen, wenn eine Druckauswahl vorgenommen werden soll. Nachfolgend wird die Wiedergabe von Einzelbildern beschrieben.

1 Die Programmwählscheibe auf \triangleright stellen. Der LCD-Monitor schaltet sich ein und die zuletzt hergestellte Aufnahme wird abgebildet.

2 Wiedergabesprung um 10 Bilder rückwärts.

Wiedergabe des vorhergehenden Bildes.

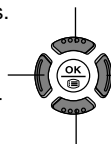

Wiedergabe des nächsten Bildes.

Wiedergabesprung um 10 Bilder vorwärts.

● Für die Einzelbildwiedergabe, auch bei der Sofortwiedergabe, stehen die folgenden Funktionen zur Verfügung.

Indexwiedergabe, Wiedergabe mit Ausschnittsvergrößerung, Diashow und Bilddrehung

● Bilder und Ton können bei AV-Kabelanschluss auf einem Fernsehgerät wiedergegeben werden.

Vor der Anschlussherstellung sicherstellen, dass Kamera und Fernsehgerät ausgeschaltet sind.

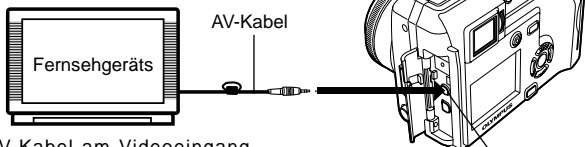

Das AV-Kabel am Videoeingang (gelb) und Audioeingang (weiß) des Fernsehgeräts anschließen.

An der AV OUT-Buchse (schwarz) anschließen.

TASTENFUNKTIONEN (Forts.)

Auslöser

Schärfespeicher

Wenn sich das bildwichtige Motiv nicht innerhalb der AF-Markierung befindet, wie folgt vorgehen:

- 1 Die Kamera auf das Motiv ausrichten und die Bildkomposition bestimmen. Den Auslöser ruckfrei halb hinunterdrücken.
- 2 Die Bildkomposition bestimmen.

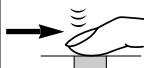
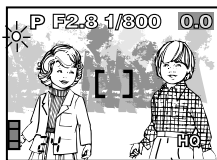

Zoomregler

Fotografieren mit Tele- oder Weitwinkelzoom T/W AUTO, P, A/S/M, , , ,

Mit dem 10fach-Zoomobjektiv kann die Brennweite stufenlos zwischen Weitwinkel- und Telebereich geändert werden. Wenn im Menü für DIGITAL ZOOM der Einstellstatus ON gilt, kann mit dem 2,7fach Digitalzoom die Wirkung eines 27fachen Zooms erzielt werden (nicht für die Modi AUTO verfügbar).

Wiedergabe mit Ausschnittsvergrößerung

Das Wiedergabebild kann 1,5-, 2-, 2,5- und 3-fach vergrößert werden. Hierzu den Zoomregler wiederholt in Richtung T drücken. Diese Funktion ist auch bei der Sofortwiedergabe verfügbar. Wenn ein Bild vergrößert wird, erscheinen die Pfeilsymbole ◀/▶ und ▲/▼. Die entsprechende Pfeiltaste drücken, um den zu vergrößernden Bildausschnitt zu wählen. Auf diese Weise können verschiedene Bildbereiche mit Ausschnittsvergrößerung dargestellt werden.

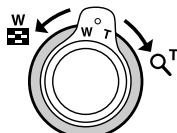

Indexwiedergabe





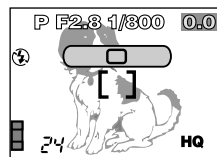

Mehrere Bilder können gleichzeitig auf einer Indextafel (mit 4, 9 oder 16 Bildern) gezeigt werden. Hierzu den Zoomregler in Richtung W drücken. So können Sie Bilder schnell vergleichen und auswählen. Diese Funktion ist auch bei der Sofortwiedergabe verfügbar.

DRIVE/ Auslösermodus-/Löschaste

Serienaufnahmemoduswahl AF BKT

Mit der DRIVE-Taste kann auf Serienaufnahme, AF-Serienaufnahme, Selbstausslöseraufnahme oder automatische Belichtungsreihe (BKT) geschaltet werden.



Wahl	Anzeige	Funktionen
	Keine Anzeige (Grund-einstellung)	Bei vollständigem Drücken des Auslösers wird ein Bild aufgenommen. (Einzelbildaufnahme)
		Es wird eine Bildfolge aufgenommen. Die für das erste Serienbild gespeicherte Entfernung und Belichtung wird für alle weiteren Bilder beibehalten. (Serienaufnahme)
AF 	AF 	Es wird eine Bildfolge aufgenommen. Die Entfernung wird automatisch für jedes Bild gemessen und eingestellt. Die AF-Serienaufnahme erfolgt daher langsamer als die normale Serienaufnahme. (AF-Serienaufnahme)
		Nach Drücken des Auslösers wird mit Selbstausslöserverzögerung ein Bild aufgenommen. (Selbstausslöser)
BKT	BKT	Die Aufnahme wird für das gleiche Bild mehrmals wiederholt, wobei jedesmal automatisch eine andere Belichtungseinstellung gewählt wird. Entfernungseinstellung und Weißabgleich des ersten Bildes werden für alle weiteren Bilder beibehalten. (Automatische Belichtungsreihe)





 (Löschaste) → Einzelbildlöschung (Kurzeinführung)

TASTENFUNKTIONEN (Forts.)







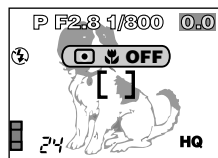

Nahaufnahmetaste/Spotmesstaste

Belichtungsmessverfahren und Nahaufnahmemodus

Das Belichtungsmessverfahren und der Fokussierbereich können gewählt werden. Im  -Modus erfolgt die Belichtungsmessung mittenzentriert. Im Modus  wird die zur schnellen Scharfstellung im Nahaufnahmemodus geeignete Messung verwendet. Bei jedem Betätigen der Taste / (Nahaufnahme/Spotmessung) wechselt der Modus wie folgt:











Wahl	Anzeige	Funktionen
 OFF 	Keine Anzeige (Grund- einstellung)	Digital-ESP-Messung: Mittenbetonte integrierte messung.
 		Die Belichtungsmessung erfolgt ausschließlich für den innerhalb der AF-Markierung erfassten Bildbereich. Verwenden, wenn sich das Motiv vor sehr hellem Gegenlicht befindet.(Spotmessung)
 		Mit dem Zoomregler maximal auszoomen (Richtung W) und dann den Motivabstand verringern (bis ca. 10 cm), so dass das Motiv formatfüllend abgebildet werden kann. (Digital-ESP-Messung, Nahaufnahmemodus).
		Verwenden, wenn bei Nahaufnahmen die Belichtung mit Spotmessung ermittelt werden soll. (Spotmessung, Nahaufnahmemodus)

⚡ Blitzprogramm taste / Schreibschutztaste

Blitzprogrammwahl

Für Blitzaufnahmen muss der eingebaute Blitz ausgeklappt werden. Hierzu die Blitzentriegelung ⚡ drücken.

Bei jedem Betätigen der Blitzprogrammtaste wechselt das Blitzprogramm wie folgt: ⚡

Wahl	Anzeige	Funktionen
 ↓	Keine Anzeige (Grundeinstellung)	Automatische Blitzabgabe bei unzureichender Umgebungshelligkeit und bei Gegenlicht. (Automatische Blitzabgabe)
		Verringert den bei Blitzaufnahmen oft auftretenden "Rote-Augen-Effekt" von in die Kamera schauenden Personen. (Blitz mit Vorblitzabgabe ("Rote-Augen-Effekt"-Reduzierung))
 ↓		Der Blitz wird unabhängig von der Umgebungshelligkeit abgegeben. (Aufhellblitz)
	⚡ SLOW 1 oder  ⚡ SLOW 1 oder ⚡ SLOW 2	Dient der Blitzsynchronisation bei langer Verschlusszeit. (Blitzsynchronisation mit langen Verschlusszeiten)
		An Orten verwenden, an denen Blitzaufnahmen untersagt sind oder wo eine Blitzabgabe das Motiv nicht aufhellen kann. (Deaktivierter Blitz)

 (Schreibschutztaste) → Schutz gegen unbeabsichtigte Bildlöschung (Kurzeinführung)

AEL/ AE-Speichertaste/frei belegbare Taste/ Bildrehungstaste

Benutzerdefinierte Funktionszuweisung — Frei belegbare Taste

In der Grundeinstellung arbeitet diese Taste als AE-Speichertaste. Sie können jedoch dieser Taste wahlweise im Menü unter CUSTOM BUTTON eine andere, z.B. eine häufig genutzte Menüfunktion zuweisen.

- **Verwendung der benutzerdefinierten Funktion:** Mit der Taste AEL/ die Funktionsanzeige wählen. Die Taste mehrmals antippen, bis die gewünschte Einstellung gezeigt wird.

TASTENFUNKTIONEN (Forts.)

Belichtungsspeicher — AE-Speicher

Geeignet für Aufnahmesituationen, in denen eine optimale Belichtung nur schwierig zu erzielen ist (wenn z.B. starke Helligkeitsunterschiede zwischen dem bildwichtigen Motiv und dem Hintergrund auftreten). Kommt bei der gewählten Bildkomposition z.B. die Sonne mit ins Bild, blendet die Kamera bei automatischer Belichtung ggf. zu stark ab, so dass das bildwichtige Motiv unterbelichtet ist. In diesem Fall die Kamera schwenken, so dass die Sonne nicht mit ins Bild kommt, und die Taste **AEL/☐** drücken, um die hier gemessene Belichtung (Messwert) vorübergehend zu speichern. Dann die Kamera wieder auf das helle Motiv zurückschwenken und auslösen. Sie können dementsprechend für das Motiv, auf das scharfgestellt wurde, eine andere Belichtung wählen.

Mehrfachmessung

Der Belichtungsmesser erfasst die Motivhelligkeit an bis zu 8 verschiedenen Messpunkten und stellt die Belichtung auf den so ermittelten Durchschnittswert ein. Dies empfiehlt sich für Motive, die starke Helligkeitsunterschiede aufweisen.

- 1** Die Programmwählscheibe auf **P** oder **A/S/M** stellen.
(Der Kameramodus **M** ist nicht verfügbar.)
- 2** Mit der Taste **☘/☐** auf den **Spotmessungsmodus** schalten.
- 3** Im Menü **MULTI METERING** auf **ON** einstellen.
- 4** Die gewünschte Bildkomposition wählen und jeweils die Taste **AEL/☐** drücken. Ab der 9. Messung werden die **Belichtungswerte nicht mehr berücksichtigt**.
- 5** Die Aufnahme herstellen.

Bilddrehung

Wird eine Aufnahme im Hochformat hergestellt, erfolgt auch die Abbildung entsprechend der bei Aufnahme vorliegenden Kamerahaltung.

Normale Wiedergabe einer Hochformat-aufnahme



Bilddrehung der normalen Bildposition um 90 Grad gegen den Uhrzeigersinn.



Bilddrehung der normalen Bildposition um 90 Grad im Uhrzeigersinn.

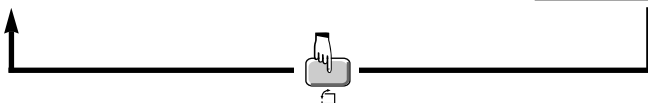



Pfeiltasten

Bei auf AUTO gestellter Programmwählscheibe können die Pfeiltasten nur zur Wahl der Menüeinträge, nicht zur Einstellung, verwendet werden.



Programmwählscheibe und Funktionen

Die Funktionen variieren in Abhängigkeit von der Einstellung der Programmwählscheibe.

Modus	△	▽	◀	▶	
P	Manuelle Scharfstellung auf einen weiter entfernten Bereich.	Manuelle Scharfstellung auf einen näheren Bereich.	Minus-Belichtungskorrektur — Dunkleres Bild bei der Aufnahme.	Plus-Belichtungskorrektur — Helleres Bild bei der Aufnahme.	
A/S/M	A	<ul style="list-style-type: none"> ● Vergrößert die Blende — kleinerer Blendenwert. ● Manuelle Scharfstellung auf einen weiter entfernten Bereich. 	<ul style="list-style-type: none"> ● Verkleinert die Blende — größerer Blendenwert. ● Manuelle Scharfstellung auf einen näheren Bereich. 	Minus-Belichtungskorrektur — Dunkleres Bild bei der Aufnahme..	Plus-Belichtungskorrektur — Helleres Bild bei der Aufnahme.
	S	<ul style="list-style-type: none"> ● Verkürzt die Verschlusszeit. ● Manuelle Scharfstellung auf einen weiter entfernten Bereich. 	<ul style="list-style-type: none"> ● Verlängert die Verschlusszeit. ● Manuelle Scharfstellung auf einen näheren Bereich. 		
	M			Vergrößert die Blende — kleinerer Blendenwert.	Verkleinert die Blende — größerer Blendenwert..
	Nicht verfügbar		Minus-Belichtungskorrektur — Dunkleres Bild bei der Aufnahme.	Plus-Belichtungskorrektur — Helleres Bild bei der Aufnahme.	
					
					

TASTENFUNKTIONEN (Forts.)

Programmwählscheibe und Funktionen (Forts.)

Modus	△	▽	◀	▶
	Nicht verfügbar		Minus-Belichtungskorrektur — Dunkleres Bild bei der Aufnahme.	Plus-Belichtungskorrektur — Helleres Bild bei der Aufnahme.
	Einzelbild-Wiedergabe: Wiedergabesprung rückwärts um 10 Bilder. Indexbild-Wiedergabe: Wechsel auf die vorherige Indextafel (Bilder vor dem links oben gezeigten Bild).	Einzelbild-Wiedergabe: Wiedergabesprung vorwärts um 10 Bilder. Indexbild-Wiedergabe: Wechsel auf die nächste Indextafel (Bilder nach dem rechts unten gezeigten Bild).	Aufruf des vorhergehenden Bildes.	Aufruf des nächsten Bildes.
Druckvorauswahl: Einstellen der Ausschnittsvergrößerung.				

Belichtungskorrektur

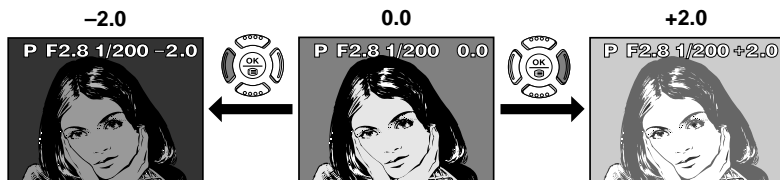

Je nach Motiv und Umgebunglichtverhältnissen können mitunter bessere Aufnahmeresultate erzielt werden, wenn die von der Kamera gewählte Belichtungseinstellung manuell korrigiert wird.

Wirken Motivbereiche zum Beispiel zu grell oder zu düster, kann mittels der Belichtungskorrektur eine Abdunkelung (–) oder Aufhellung (+) bewirkt werden.











- Zur Verwendung der Belichtungskorrektur darf die Kamera nicht auf die vollautomatische (Programmwählscheibe: **AUTO**) oder manuelle (Menüwahl: M für A/S/M) Belichtung geschaltet sein. Die Belichtungskorrektur erfolgt im Bereich von $\pm 2,0$ Belichtungsstufen in $1/3$ -Einstellungsschritten.

Menüaufruf

 vorsichtig drücken. Wird  für mehr als 1 Sekunde gedrückt gehalten, wird das Einstellmenü für die manuelle Scharfstellung aufgerufen.

- **Schließen des Menüs:** Nach der Menüeingabe  wie erforderlich mehrmals antippen, bis das Menü geschlossen wird.

Manuelle Scharfstellung

- | | |
|--|--|
| 1 Die Programmwählscheibe auf P oder A/S/M stellen. | 2 Die Taste  für mehr als 1 Sekunde gedrückt halten. |
| 3 Wenn die Entfernungsskala auf dem LCD-Monitor gezeigt wird, mit der Pfeiltaste  MF wählen. | 4 Drücken Sie   , um die Entfernung einzustellen. |
| 5 Die Taste  für mehr als 1 Sekunde gedrückt halten. | 6 Führen Sie die Aufnahme in der gewählten manuellen Scharfstellung durch. . |
| 7 Soll die gespeicherte Scharfstellung annulliert werden, halten Sie  nochmals für mehr als 1 Sekunde gedrückt, um erneut die Entfernungsskala aufzurufen. | 8  drücken, um AF zu wählen, und dann die Taste  drücken. |

■ Die manuell eingestellte Entfernung kann auch mittels der Schärfespeicherfunktion ermittelt werden.

- (1) Die AF-Markierung auf ein Motiv ausrichten. Den Auslöser halb hinunterdrücken, um den Schärfespeicher zu aktivieren. Die AF-Bestätigung leuchtet.
- (2) Den Auslöser weiterhin halb gedrückt halten und dabei die Taste  für mehr als 1 Sekunde drücken. Die Entfernungsskala wird gezeigt, wobei MF gewählt wird. Hierbei entspricht die Scharfstellung der mit dem Schärfespeicher ermittelten Entfernungseinstellung.

Als erstes wird mit der /Menü-Taste das **Hauptmenü** aufgerufen. Der Inhalt des Hauptmenüs variiert je nach Position der Programmwählscheibe.

(Beispiel: Hauptmenü im Kameramodus P)

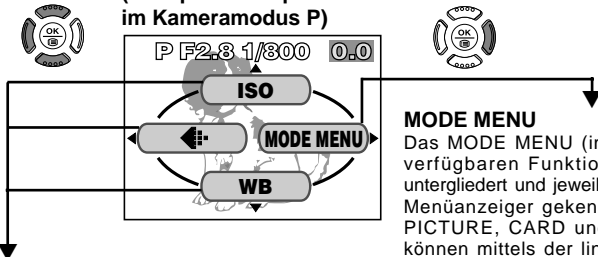

MODE MENU

Das MODE MENU (im Hauptmenü) enthält alle verfügbaren Funktionen, die in vier Gruppen untergliedert und jeweils durch einen der folgenden Menüanzeiger gekennzeichnet sind: CAMERA, PICTURE, CARD und SETUP. Diese Gruppen können mittels der links im Menü angeordneten Menüanzeiger mit den Pfeiltasten Δ / ∇ wie nachfolgend gezeigt gewählt werden.

Frei wählbare Hauptmenüfunktionen (SHORT CUT-Menü)

Das frei belegbare Menü (SHORT CUT-Menü) verweist auf alle Hauptmenüeinträge außer MODE MENU. Im Kameramodus P oder A/S/M können diese Einträge benutzerseitig gegen bevorzugte (häufig benutzte) Funktionen ausgetauscht werden. Hierauf lassen sich die zugehörigen Einstellungsmenüs mit den entsprechenden Pfeiltasten direkt aufrufen.

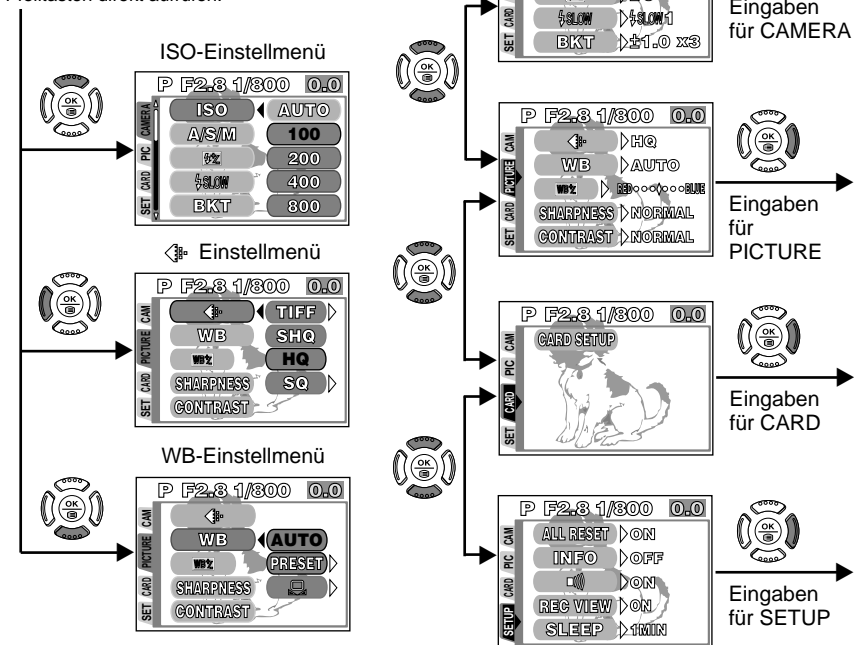

So stellen Sie eine Funktion im MODE MENU ein.

Beispiel: (Warnton) auf OFF bei auf P gestellter Programmwählscheibe.

- 1** Die Programmwählscheibe auf P stellen und dann drücken, um das Hauptmenü aufzurufen.

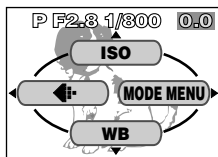

- 2** Mit MODE MENU wählen.



Ein Menü wird einschließlich Menüanzeigern aufgerufen.

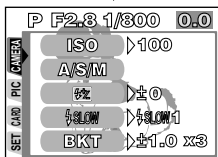

- 3** gedrückt halten, bis der Menüanzeiger SET gewählt wird.



Die Farbe der Menüanzeigerbuchstaben wechselt und der Cursor wird auf den gewählten Bereich gesetzt.

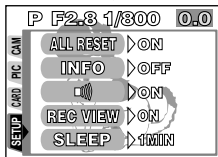

- 4** drücken, um SETUP zu wählen.



- 5** gedrückt halten, bis gewählt wird.



- 6** drücken, um ON/OFF zu zeigen.



Die Grundeinstellung ab Werk ist ON.

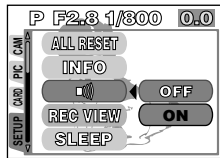

- 7** drücken, um OFF zu wählen.



- 8** drücken, um die Einstellung zu speichern. nochmals drücken, um das Menü zu schließen.



MENÜFUNKTIONEN (AUFNAHME) (Forts.)







Ausführlichere Angaben hierzu siehe die Bedienungsanleitung auf der CD-ROM.

Je nach Stellung der Programmwählscheibe können ggf. einige Funktionen nicht verfügbar sein. Zudem können je nach Stellung der Programmwählscheibe jeweils unterschiedliche Grundeinstellungen für einzelne Funktionen gelten.

CAMERA

Anzeige	Funktion	Einstellung
ISO	Dient der Einstellung der ISO-Empfindlichkeit.	AUTO, 100, 200, 400, 800
A/S/M	Dient der Kameramoduswahl, wenn die Programmwählscheibe auf A/S/M gestellt ist.	A, S, M
	Dient der Einstellung der Blitzhelligkeit.	-2EV to +2EV
 SLOW	Ermöglicht Nachtaufnahmen.	 SLOW1,   SLOW,  SLOW2
BKT	Dient der Einstellung für die Aufnahme im automatischen Belichtungsreihenmodus.	OFF, ± 0.3 , ± 0.6 , ± 1.0 , x3, x5
MULTI METERING	Dient der Aktivierung und Deaktivierung der Mehrfachbelichtungsmessung.	OFF, ON
DIGITAL ZOOM	Dient der Aktivierung und Deaktivierung der digitalen Zoomfunktion bis zur 27fachen Zoomvergrößerung.	OFF, ON
FULLTIME AF	Dient der Aktivierung und Deaktivierung der permanenten Autofocus-Scharfstellung (Auslöser braucht nicht halb hinuntergedrückt werden).	OFF, ON
 (für Einzelbilder)	Nach der Fotoaufnahme wird der Ton aufgenommen.	OFF, ON
 (für Movie-Bilder)	Bei der Movie-Aufnahme wird auch der Ton aufgenommen.	OFF, ON
PANORAMA	Die Aufnahme erfolgt im Panoramamodus.	—
FUNCTION	Dient der Variierung der Bildfarbe.	OFF, BLACK&WHITE, SEPIA, WHITE BOARD, BLACK BOARD

PICTURE (nicht für die Modi , ,  und  verfügbar)







Anzeige	Funktion	Einstellung
	Dient der Wahl des Aufnahmemodus.	<ul style="list-style-type: none"> • TIFF, SHQ, HQ, SQ • TIFF: 1600x1200, 1280x960, 1024x768, 640x480 • SQ: 1280x960, 1024x768, 640x480, HIGH, NORMAL
WB	Dient der Wahl des Weißabgleichmodus.	AUTO, PRESET ( ,  ,  ,  , )
	Dient der Farbtemperaturkorrektur (verstärkt bläulicher oder rötlicher Farbton).	—
SHARPNESS	Dient der Einstellung der Bildschärfe.	HARD, NORMAL, SOFT
CONTRAST	Dient der Bildkontrasteinstellung.	HIGH, LOW, NORMAL

CARD

Anzeige	Funktion	Einstellung
CARD SETUP	Dient der Kartenformatierung.	—

MENÜFUNKTIONEN (AUFNAHME) (Forts.)

SETUP





Anzeige	Funktion	Einstellung
ALL RESET	Bestimmt, ob und welche vorliegenden Kameraeinstellungen beibehalten (gespeichert) werden.*	OFF, ON, CUSTOM
INFO	Bestimmt den Umfang der eingeblendeten Informationsanzeigen.	OFF, ON
	Dient der Aktivierung und Deaktivierung der Warntonabgabe.	OFF, ON
REC VIEW	Dient der Aktivierung und Deaktivierung der Schnellwiedergabefunktion (hergestellte Aufnahme wird automatisch sofort abgebildet).	OFF, ON
SLEEP	Dient der Zeiteinstellung für den Sleep-Modus.	30SEC, 1MIN, 3MIN, 5MIN, 10MIN
FILE NAME	Bestimmt den Aufzeichnungsmodus für Dateinamen, wenn Bilddaten auf der Karte gespeichert werden.	RESET, AUTO
	Dient der Helligkeitseinstellung für LCD-Monitor und Sucher.	—
	Dient der Datum- und Zeiteinstellung.	—
m/ft	Dient der Wahl der Maßeinheit bei der manuellen Scharfstellung.	m, ft
BATTERY SAVE	Dient der Aktivierung und Deaktivierung des Batterie-Stromsparmodus.	OFF, ON
SHORT CUT	Ermöglicht die beliebige Auswechslung von 3 der 4 im Hauptmenü enthaltenen Funktionen (außer MODE MENU) gegen benutzerseitig zu wählende Funktionen.	Alle Funktionen, die in den CAMERA- & PICTURE-Menüs enthalten sind.
CUSTOM BUTTON	Ermöglicht die benutzerseitige Zuweisung einer Funktion auf die frei belegbare Taste.	AE LOCK, INFO, ISO, A/S/M,  SLOW, MULTI METERING, DIGITAL ZOOM, FULLTIME AF,  , FUNCTION,  , WB

*Für den bei der Einschaltung der Kamera gewählten Kameramodus sind die Einstellungen gültig, die zuletzt bei der gleichen Position der Programmwählscheibe vorgenommen wurden. Diese können von den Einstellungen abweichen, die bei dem letzten Ausschalten der Kamera gültig waren.

Im Kameramodus **AUTO** gilt für ALL RESET stets der Einstellstatus ON.

MENÜFUNKTIONEN (WIEDERGABE)





Die Einstellungsschritte für das Wiedergabemenü entsprechend weitgehend den Einstellungsschritten für das Aufnahmemenü.

Anzeige		Funktion	Einstellung
	*1	Alle gespeicherten Bilder werden automatisch nacheinander wie bei einer Dia-Show gezeigt.	—
INFO		Bestimmt den Umfang der eingeblendeten Informationsanzeigen.	ON, OFF
MOVIE PLAY*2		Ermöglicht der Wiedergabe, Editierung und Indexbild-Speicherung von Movie-Bildern.	MOVIE PLAYBACK, EDIT, INDEX
MODE MENU	PLAY*1 	Dient der Nachvertonung von bereits gespeicherten Bildern.	—
	CARD CARD SETUP	Dient der Gesamtlöschung und Kartenformatierung.	 ALL ERASE,  FORMAT
	SETUP	Dient der Kameraeinstellung. → SETUP-Menü.	

*1 Nur bei Einzelbild-Wiedergabe verfügbar.

*2 Nur bei Movie-Wiedergabe verfügbar.

SETUP

Anzeige		Funktion	Einstellung
ALL RESET		Bestimmt, ob und welche vorliegenden Kameraeinstellungen beibehalten (gespeichert) werden.*	ON, OFF
		Dient der Aktivierung und Deaktivierung der Warntonabgabe.	ON, OFF
		Dient der Helligkeitseinstellung für LCD-Monitor und Sucher.	—
		Dient der Datum- und Zeiteinstellung.	—
		Dient der Wahl der Anzahl der gleichzeitig gezeigten Bilder.	4, 9, 16

*Für den bei der Einschaltung der Kamera gewählten Kameramodus sind die Einstellungen gültig, die zuletzt bei der gleichen Position der Programmwählscheibe vorgenommen wurden. Diese können von den Einstellungen abweichen, die bei dem letzten Ausschalten der Kamera gültig waren.



Im Kameramodus **AUTO** gilt für ALL RESET stets der Einstellstatus ON.









DRUCKBEZOGENE EINSTELLUNGEN



Die Ausdrucke vorgemerakter Bilder können auch mit einem Druckgerät oder in einem Fotolabor, das mit Digital Print Order Format-Unterstützung (DPOF) arbeitet, angefertigt werden.

- Die Druckvorauswahl arbeitet nicht für mit  gekennzeichnete Bilder.

Druckvorauswahl für ausgesuchte Bilder

 drücken, um das PRINT ORDER-Menü aufzurufen. Die Pfeiltaste Δ oder ∇ drücken, um  zu wählen und dann  drücken.

Das Druckvorauswahl-Vormerkmenü wird gezeigt. Mit der Pfeiltaste das auszudruckende Bild wählen.  drücken. Das -Einstellmenü wird gezeigt. Mit den Pfeiltasten Δ ∇ x,  oder  wählen und dann \triangleright drücken. Mit den Pfeiltasten Δ ∇ die Option wählen und die Einstellung durch Drücken der Taste  speichern. (X: Anzahl der Ausdrucke, : Datum/Zeit, : Wahl der Ausschnittsvergrößerung)

Um alle Einstellungen zu speichern,  drücken, um das Menü zu schließen.  zweimal drücken, um den Druckvorauswahlmodus zu deaktivieren.

Druckvorauswahl für alle Bilder



Sie können alle auf der Karte gespeicherten Bilder ausdrucken und dabei die Anzahl der Fotoprints bestimmen.

Druckvorauswahl für eine Ausschnittsvergrößerung

Die Ausschnittsvergrößerung eines Bildes kann ausgedruckt werden.

Rückstellung der Druckvorauswahldaten

Die auf einer Karte gespeicherten Druckvorauswahldaten können insgesamt rückgestellt werden.

 drücken, um das PRINT ORDER SETTING-Menü aufzurufen. Wenn die Karte keine Bilddaten enthält, unterbleibt diese Menüanzeige. Mit Δ oder ∇ RESET wählen und dann  drücken. Soll die vorliegende Druckvorauswahl beibehalten werden, KEEP wählen und  drücken.

- Soll nur das gewählte Bild entfernt werden, KEEP wählen und dann für die Einzelbild-Druckvorauswahl als Anzahl der Ausdrucke 0 eingeben.
- Soll die Druckvorauswahl für weitere Bilder verwendet werden, muss KEEP gewählt werden. Druckvorauswahldaten können an bereits auf der Karte befindliche Druckvorauswahldaten angefügt werden.

Hinweis:

- Diese Kamera kann nicht direkt an einen Drucker angeschlossen werden.
- Wenn die Karte bereits mit einem anderen Gerät erstellte DPOF-Vormerkdaten enthält, können diese bei Verwendung der Druckvorauswahlfunktionen dieser Kamera gelöscht werden. Zur Druckvorauswahl sollte diese Kamera verwendet werden.

KOMPATIBILITÄT DER EINZELBILDDATEN

■ Hinweise zur Bildwiedergabe

Die mit dieser Kamera hergestellten und auf einer Speicherkarte abgespeicherten Bilder können auf einer anderen Olympus Digitalkamera wiedergegeben werden. Je nach Ausführung der zur Wiedergabe verwendeten Kamera können jedoch Einschränkungen gelten:

- Bilder, die eine größere als die maximale Bildgröße der zur Wiedergabe verwendeten Kamera vorweisen, können ggf. als Minibilder gezeigt werden.
- Bilder, die auf einer Kamera mit einem anderen Bildseitenverhältnis wiedergegeben werden, werden mit einem schwarzen Rahmen gezeigt.
- Im TIFF-Modus abgespeicherte Bilder können ggf. nicht wiedergegeben werden. In einigen Fällen kann die Wiedergabe infolge einer ungeeigneten Bildgröße unterbleiben. Diese Einschränkungen gelten auch für den Bildausdruck mit einer Kamera, die zum Ausdrucken direkt an einen Drucker angeschlossen werden kann.
- Die Movie-Wiedergabezeit kann in Abhängigkeit vom Zwischenspeicher der zur Wiedergabe verwendeten Kamera unzureichend sein. Movie-Aufnahmen, die die maximale verfügbare Movie-Wiedergabezeit überschreiten, können nicht abgespielt werden.
- Die Movie-Wiedergabe ist nicht möglich, wenn die zur Wiedergabe verwendete Kamera nicht auf die erforderliche Bildqualität (Bildgröße) eingestellt werden kann.

BILDÜBERTRAGUNG AUF EINEN COMPUTER

Kabelanschlussverbindung zwischen Kamera und Personal Computer

Computer-Systemvoraussetzungen	Kamerabuchse	Erforderliches Zubehör	
		Kabel	Datenübertragungssoftware
<ul style="list-style-type: none">● Windows 2000 Professional/Me● Mac OS 9.0–9.1^{*1}	USB-Schnittstelle	Spezifisches USB-Kabel (CB-USB1)	Nicht erforderlich
Windows 98/98 Zweite Ausgabe	USB-Schnittstelle	Spezifisches USB-Kabel (CB-USB1)	USB-Treibersoftware ^{*2}

^{*1} Unter dem Betriebssystem Mac OS 8.6 ist der einwandfreie Betrieb nur gewährleistet, wenn die folgenden Voraussetzungen erfüllt sind:

- Die USB-Schnittstelle ist ab Werk eingebaut.
 - Mac OS 8.6 und USB MASS Storage Support 1.3.5 ist ab Werk installiert.
- Angaben zur USB-Unterstützung erhalten Sie bei der Apple Computer Inc.

^{*2} Die USB-Treiber-Software ist in der CAMEDIA Master 2.5 CD-ROM enthalten. Die aktuelle USB-Treiberversion kann zudem von der Olympus Webpage heruntergeladen werden.

Hinweis Bei Verwendung der CAMEDIA Master-Software

- Bei Verwendung der CAMEDIA Master-Software ist Version 2.5 oder höher erforderlich.
- Bei Verwendung der CAMEDIA Master-Software auf „Removable Disk“ klicken, nicht auf „My Camera“. Unter Mac OS lautet der Dateiname „Untitled“.

BILDÜBERTRAGUNG AUF EINEN COMPUTER (Forts.)

Direkte Datenübertragung von der Karte

Mittels eines Kartenadapters können Bilddaten direkt (und ohne Anschluss der Kamera an den Personal Computer) von der Karte auf einen Personal Computer übertragen werden.

Bezüglich aktueller Informationen zur Verfügbarkeit und Eignung von Kartenadaptersn wenden Sie sich bitte an ein Olympus Service Center.

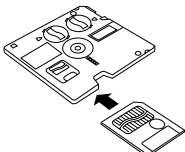
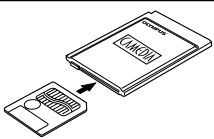
Computer-Systemvoraussetzungen	Erforderliches Zubehör
Personal Computer mit 3,5" Diskettenlaufwerk	Diskettenadapter 
Personal Computer mit PC Karteneinschub (PCMCIA) oder einem externen PC-Karten-Lese-/Schreibgerät	PC-Kartenadapter 
Personal Computer mit USB-Schnittstelle	SmartMedia-Karten-Lese-/Schreibgerät
Hinweis: <ul style="list-style-type: none">● Achten Sie jeweils auf die Kompatibilität. Je nach Computer-Systemvoraussetzungen oder Kartenspeicherkapazität kann es zu Funktionsbeeinträchtigungen der oben genannten Zubehörgeräte kommen.● Angaben zum Betreiben der oben genannten Zubehörgeräte finden Sie jeweils in der zugehörigen Benutzerdokumentation.	

Ausführlichere Angaben hierzu siehe die Bedienungsanleitung auf der CD-ROM.

- Kameratasche
- Fotodrucker für Olympus Digital-Kameras
- Netzteil
- Standard-SmartMedia-Karte (8/16/32/64 MB)
- Zusatzblitz FL-40
- Blitzhalterung
- Blitzsynchronkabel
- Diskettenadapter
- PC-Kartenadapter
- USB-SmartMedia-Schreib-/Lesegerät
- NiMH-Batterie
- Ladegerät für NiMH-Batterie





Besuchen Sie die Olympus Homepage, um aktuelle Informationen zu dem für diese Kamera erhältliche Zubehör zu erhalten.

In den USA: <http://www.olympus.com>

In Europa: <http://www.olympus-europa.com>

FEHLERMELDUNGEN

Bei auftretenden Kartenfehlern blinken die zugehörigen Fehleranzeigen auf dem LCD-Feld.

Meldungen	Fehler	Abhilfe
 NO CARD	Keine oder nicht identifizierbare Karte eingelegt.	Die Karte einwandfrei einsetzen. Eine andere Karte verwenden.
 CARD FULL	Keine weitere Aufnahme möglich.	Die Karte auswechseln oder nicht benötigte Aufnahmen löschen.
 WRITE-PROTECT	Schreibgeschützte Karte.	Zur Aufnahme das Schreibschutzsiegel entfernen.
 CARD ERROR	Die Karte ist voll und kann keine weiteren Daten, wie Druckvorauswahl- oder Tonaufnahmedaten, speichern.	Bei Verschmutzung die Karte mit einem sauberen fusselfreien Tuch reinigen und erneut einlegen. Oder die Karte formatieren. Falls dies keine Abhilfe bringt, ist die Karte ungeeignet.
 PICTURE ERROR	Die Aufnahme kann mit dieser Kamera nicht wiedergegeben werden.	Das Bild mittels Computer-Software laden. Falls dies nicht möglich ist, ist die Bilddatei teilweise beschädigt.

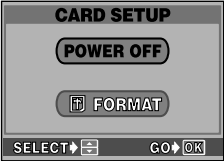
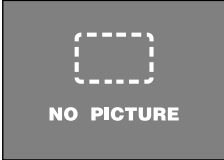
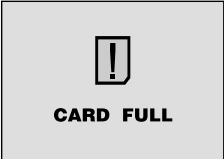
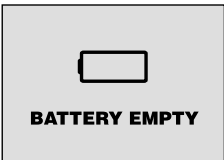
Meldungen	Fehler	Abhilfe
 <p>CARD SETUP POWER OFF FORMAT SELECT [left arrow] [right arrow] GO [OK]</p>	<p>Die Karte ist nicht formatiert.</p>	<p>Die Karte formatieren.</p>
 <p>NO PICTURE</p>	<p>Die Karte ist leer. Es kann keine Wiedergabe erfolgen.</p>	<p>Eine Karte einlegen, die Bilder enthält.</p>
 <p>CARD FULL</p>	<p>Die Karte ist voll und kann keine weiteren Daten, wie Druckvorauswahl- oder Tonaufnahmedaten, speichern.</p>	<p>Die Karte auswechseln oder nicht benötigte Aufnahmen löschen.</p>
 <p>BATTERY EMPTY</p>	<p>Die Batterie ist entladen. Die Kamera arbeitet nicht.</p>	<p>Neue oder voll aufgeladene Batterien verwenden.</p>

TECHNISCHE DATEN

Typ	Digital-Kamera (Bildaufzeichnung und-wiedergabe)
Aufnahmesystem	
Fotobild	Digitale Aufnahme, JPEG (mit DCF-Unterstützung (Design rule for Camera File system)), TIFF (ohne Datenkompression), DPOF (Digital Print Order Format)
Tonaufnahme für Fotobilder	Wave-Format
Movie-Bild	QuickTime Motion JPEG-Unterstützung
Speicher	3 (3,3)-Volt-SmartMedia (alle Ausführungen außer Karte mit 2 MB)
Bildspeicherkapazität (mit 8 MB-Karte)	Aufnahme ohne Tonsignal 1 Bild (TIFF: 1600 x 1200) Ca. 7 Bilder (SHQ) Ca. 16 Bilder (HQ) Ca. 38 Bilder (SQ: 1024 x 768 NORMAL) Ca. 82 Bilder (SQ: 640 x 480 NORMAL)
Bildwandler	1/2,7-Zoll-CCD-Chip 2.110.000 Pixel (brutto)
Bildauflösung bei Aufnahme	1600 x 1200 Pixel (TIFF/SHQ/HQ) 1280 x 960 Pixel (TIFF/SQ) 1024 x 768 Pixel (TIFF/SQ) 640 x 480 Pixel (TIFF/SQ)
Objektiv	Olympus Objektiv 5,9 bis 59,0 mm, F2,8 bis F3,5, 10 Elemente in 7 Gruppen (entspricht einem 38 bis 380-mm-Objektiv bei einer Kleinbildkamera), mit asphärischer Glaslinse.
Belichtungsmessung	Digitale ESP-Messung, Spotmessung
Blende	W : F2,8 bis F8,0 T : F3,5 bis F8,0
Verschlusszeiten	Verwendung für mechanischen Verschluss
Fotobild	1/2 bis 1/1000 Sek. (16 bis 1/1000 Sek. bei manueller Einstellung/4 bis 1/1000 Sek. bei Blitzsynchronisation mit langer Verschlusszeit)
Movie-Bild	1/30 bis 1/10000 Sek.
Sucher	0,55" TFT-Farb-LCD-Monitor, ca. 114.000 Pixel
Monitor	4,5-cm-TFT-LCD-Farbmonitor, ca. 114.000 Pixel
Blitzladezeit	Ca. 6 Sek. (bei normaler Umgebungstemperatur mit neuen Batterien).
Autofokus	TTL-System Autofokus, Kontrastvergleichssystem Scharfstellbereich: Von 0,1 m bis ∞
Anschlüsse	Gleichspannungseingang, AV-Ausgang, USB-Buchse (unterstützt USB 1,0), 5-pol. Blitzsynchronisationsbuchse
Automatischer Kalender	Bis zum Jahre 2031

Umgebungsbedingungen	
Temperatur	0° bis 40° C (Betrieb) -20° bis 60° C (Lagerung)
Luftfeuchtigkeit	30 % bis 90 % (Betrieb) 10% bis 90 % (Lagerung)
Spannungsversorgung	Erforderliche Batterien: 2 CR-V3 Lithium-Batterieblöcke oder 4 AA (R6) NiMH-, NiCd-, Alkali- oder Lithiumbatterien Netzteil (Sonderzubehör) Zink-Kohle-Batterien dürfen nicht verwendet werden.
Abmessungen (B) X (H) X (T)	107,5 x 76,0 x 77,5 mm
Gewicht	310,5 g (ohne Batterien/ohne Karte)

**ÄNDERUNGEN DER TECHNISCHEN DATEN UND DER AUSFÜHRUNG OHNE VORANKÜNDIGUNG
VORBEHALTEN.**

Le agradecemos la adquisición de la cámara digital Olympus. Antes de usar su nueva cámara, lea detalladamente estas instrucciones para obtener las prestaciones óptimas y una vida de servicio más larga de la unidad. Conserve este manual en un lugar seguro para referencia futura.

Para usuarios en Canadá

Este aparato digital Clase B cumple con todos los requisitos de la Reglamentación Canadiense para Equipos que Producen Interferencia.

Para usuarios en Europa



La marca "CE" indica que este producto cumple con los requisitos Europeos de seguridad, salud, protección del medio ambiente y del usuario.

Para usuarios en E.E.U.U.

Declaración de conformidad

Número del modelo : C-700 Ultra Zoom

Marca : OLYMPUS

Responsable : Olympus America Inc.

Dirección : 2 Corporate Center Drive, Melville, New York 11747-3157
U.S.A.

Número de teléfono : 631-844-5000

Probado en Cumplimiento de las Reglamentaciones FCC
PARA EL USO DOMÉSTICO O COMERCIAL

Este dispositivo cumple con el Apartado 15 de las reglamentaciones FCC. La operación está sujeta a las siguientes dos condiciones:

- (1) Este dispositivo puede no causar interferencia perjudicial.
- (2) Este dispositivo puede recibir cualquier interferencia, incluyendo interferencias que pueden causar un funcionamiento indeseado.

Marcas registradas

- IBM es una marca registrada de International Business Machines Corporation.
- Microsoft y Windows son marcas registradas de Microsoft Corporation.
- Macintosh es una marca comercial de Apple Computer Inc.
- Todos los demás nombres de compañías y productos son marcas registradas y/o marcas comerciales de sus respectivos propietarios.
- Las normas para sistemas de archivos de cámaras referidas en este manual son las normas de la "Reglamentación de Diseño para Sistemas de Archivos de Cámaras/DCF" estipuladas por la Asociación de Industrias de Tecnología de Información y Electrónica de Japón (JEITA).

CONTENIDO

NOMBRE DE LAS PARTES	130
CÓMO UTILIZAR ESTE MANUAL BÁSICO	137
GUÍA RÁPIDA DE INICIO	138
FUNCIONES DE LOS BOTONES	146
FUNCIONES DEL MENÚ (TOMAS)	156
FUNCIONES DEL MENÚ (REPRODUCCIÓN)	161
AJUSTES DE IMPRESIÓN	162
COMPATIBILIDAD DE DATOS DE IMÁGENES	163
TRANSFERENCIA DE FOTOGRAFÍAS A UN ORDENADOR	163
ACCESORIOS OPCIONALES	165
CÓDIGOS DE ERROR	166
ESPECIFICACIONES	168

Estas instrucciones son sólo de referencia rápida. Para más detalles acerca de las funciones aquí descritas, refiérase a las instrucciones del CD del software en el CD-ROM.

NOMBRE DE LAS PARTES — Cámara

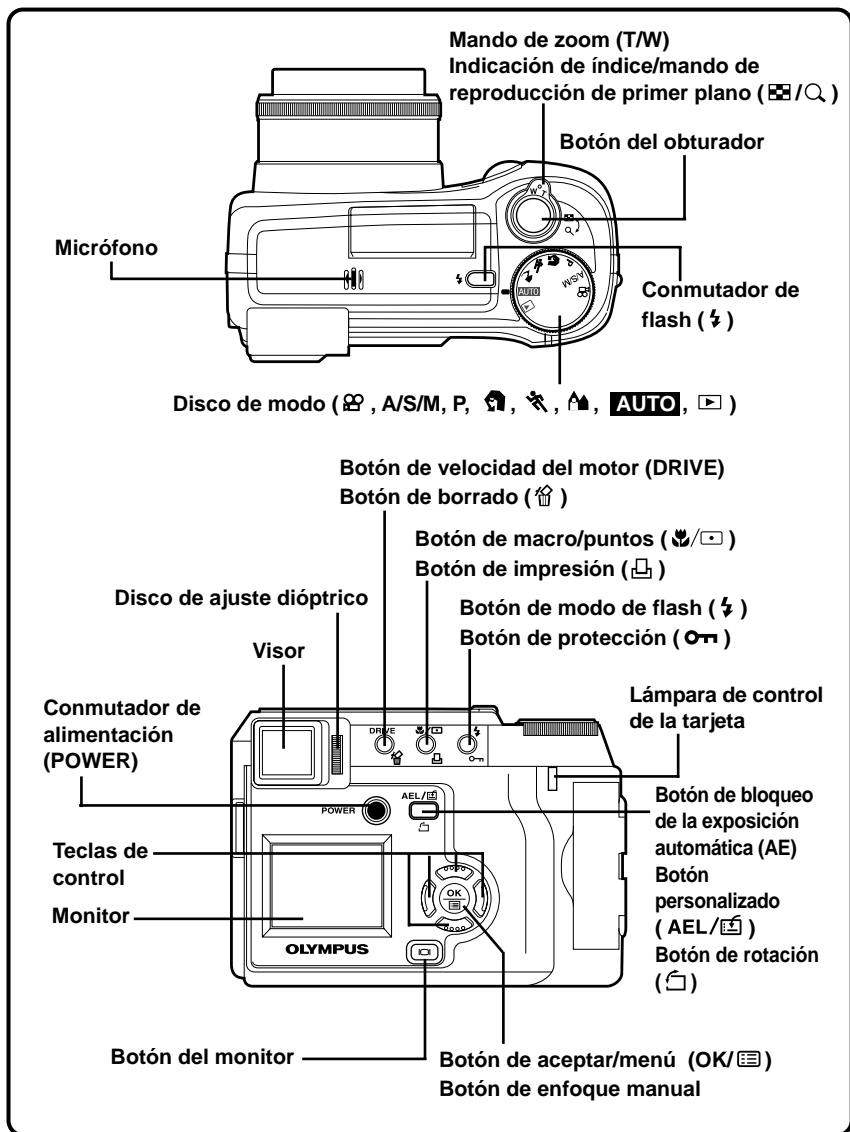

LED del disparador automático

Flash

Tapa de la tarjeta

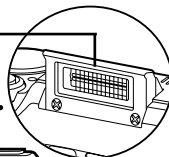
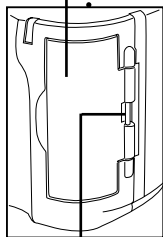

Enchufe hembra del flash externo de 5-pin (⚡)

● Destornille la tapa para retirarla antes de conectar el cable de soporte.

Enganche para correa
(refiérase al "contenido del paquete" incluido en el paquete)

Jack DC-IN

Tapa del conector

Jack A/V OUT (MONO)

Conector USB

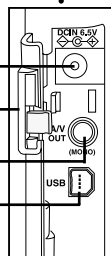

Bloqueo del compartimiento de pilas

Tapa del compartimiento de pilas

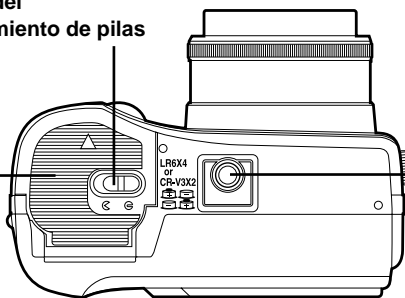

Rosca trípode

NOMBRE DE LAS PARTES —

Indicaciones del visor/monitor (Información de la toma)

El ajuste INFO del menú le permite seleccionar cuánta información será posible mostrar. Las indicaciones varían de acuerdo con el modo de la toma.

Nota: Las ilustraciones muestran ejemplos de indicaciones exhibidas cuando el modo de toma está ajustado en P.

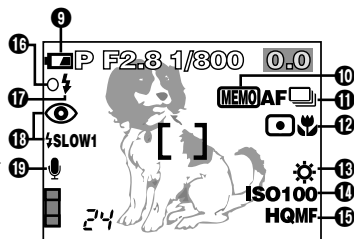
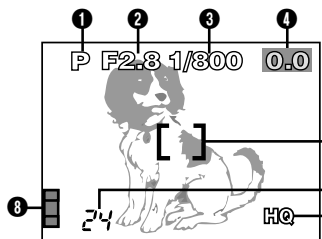

Cuando INFO está ajustado en OFF:

Aparece constantemente en el modo de toma. (Después de cerrar el menú, la información que aparece en el modo ON (ilustrado en la derecha) es indicada durante aprox. 3 segundos, luego desaparece).

Cuando INFO está ajustado en ON:

Aparece constantemente el modo de toma.

1 Modo de la toma

- Muestra el modo de la toma.

AUTO: Completamente automático, **P**: Modo programado, **A**: Modo de prioridad de apertura, **S**: Modo de prioridad del obturador, **M**: Modo manual, **□**: Modo de retrato, **□**: Modo de deportes, **□**: Modo de Paisaje, **□**: Modo de imágenes de vídeo

2 Valor de apertura

- Muestra el valor actual de la apertura.

3 Velocidad del obturador

- Muestra la velocidad actual del obturador.

4 Compensación de exposición

- Muestra el valor actual de la compensación de exposición (intensidad de brillo).

Diferencial de exposición (solamente en el modo M)

- Muestra la diferencia entre la exposición determinada por la apertura y por la velocidad del obturador actualmente seleccionadas en comparación con el nivel de exposición considerado óptimo por la cámara.

5 Marca del objeto de enfoque automático (AF)

- Coloca el sujeto dentro de esta marca.

6 Número de imágenes fijas almacenables

- Muestra el número de imágenes fijas posibles de ser tomadas.

Segundos restantes (sólo en el modo)

- Muestra el tiempo disponible de grabación de imágenes de vídeo (presione el botón del obturador a fondo para grabar).

Nota:

- Cuando no hay espacio suficiente disponible, la cámara emite una señal bip y  CARD FULL aparece. Si ésto ocurre, reemplace la tarjeta por una nueva/almacenable o borre imágenes indeseadas de la tarjeta existente para crear espacio.
- El número de imágenes almacenables puede no ser disminuido cada vez que se toma una imagen, o aumentado cuando se borra una imagen. La cantidad de datos varía dependiendo del sujeto.

7 Modo de grabación TIF/SHQ/HQ/SQ

- Muestra el modo de grabación seleccionado en el menú.

8 Bloque de memoria

- Muestra el número de imágenes almacenadas en la memoria incorporada.

9 Verificación de las pilas

- Si la carga restante de la pila está baja, aparece la indicación de verificación de pilas. La misma también aparece aun cuando INFO está ajustado en OFF. La indicación cambia como a continuación:

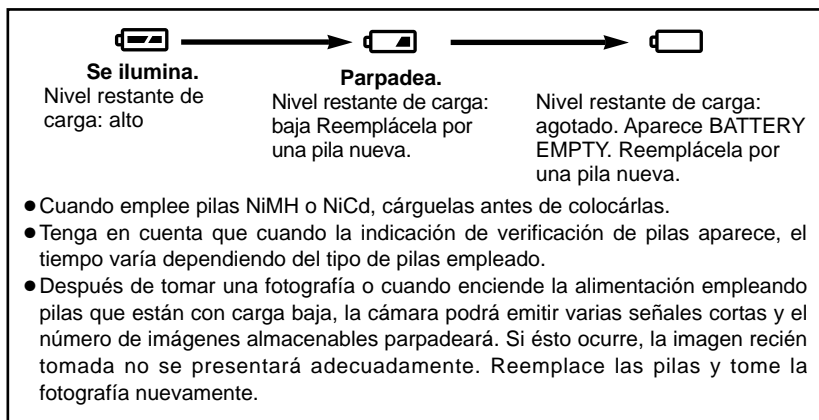

NOMBRE DE LAS PARTES — Indicaciones del visor/monitor (Información de la toma) (Cont.)



10 Bloqueo de exposición

AEL / MEMO

AEL : Bloqueo AE

- La exposición es bloqueada hasta que la toma de un solo cuadro sea ejecutada. Después de la toma, la indicación desaparece.

MEMO : Memoria AE

- La exposición es bloqueada y retenida en la memoria aun después de la toma.

11 Modo de velocidad del motor

- Aparece cuando el modo de velocidad del motor es seleccionado a través de la presión del botón DRIVE.

Sin indicación: Toma de un solo cuadro, : Toma secuencial, **AF** : Toma secuencial AF, : Toma con disparador automático, **BKT**: Soporte automático

12 Modo de medición de puntos/macro

- Aparece cuando el Modo de medición de puntos/macro es seleccionado a través de la presión del botón / (macro/puntos).

Sin indicación: Medición de puntos/macro desactivado, : Medición de puntos, : Macro, : Medición de puntos/macro

13 Balance del blanco

- Aparece cuando WB es ajustado en el menú.

Sin indicación: Automático, : Luz del día, : Nublado, : Lámpara de tungsteno, : Fluorescente, : Balance del blanco en un toque

14 ISO

- Muestra el ISO (AUTO, 100, 200, 400 ó 800) seleccionado en el menú. Cuando esté ajustado en AUTO, el ISO cambia a 100 cuando el disco de modo está ajustado en A/S/M. Cuando AUTO está seleccionado, el ISO aumenta automáticamente en situaciones de baja iluminación cuando no se emplea el flash. Ésto es para impedir imágenes borrosas provocadas por movimientos de la cámara.

15 Enfoque manual **MF**

- Aparece cuando se bloquea el enfoque empleando la función de enfoque manual.

16 Marca de confirmación de enfoque automático (AF)

- Se enciende cuando el enfoque y la exposición son bloqueados a través de la presión del botón del obturador hasta la mitad del recorrido. Si el sujeto está fuera de foco, la marca parpadea.



17 Espera de flash

- El flash dispara cuando  se enciende a través de la presión del botón del obturador hasta la mitad del recorrido.

Aviso de vibración





- Parpadea si la cámara vibra debido a que el sujeto está oscuro, la velocidad del obturador está muy baja, o el flash está cerrado.

Carga del flash

- El flash se carga si  parpadea justo después que el mismo haya sido levantado o después del disparo del flash. Espere hasta que  deje de parpadear, luego presione el botón del obturador.

18 Modo de flash

- Aparece cuando el modo de flash es seleccionado a través de la presión del botón  (modo de flash).

Sin indicación: Flash automático,  : Flash de reducción de ojos rojos,  : Desactivado (anulación de flash),  : Flash de relleno,  SLOW1/  SLOW2: Sincronización lenta del flash (modo seleccionado en el menú)

19 Grabación del sonido

- Aparece cuando  es ajustado en el menú.

NOMBRE DE LAS PARTES —

Indicaciones del visor/monitor (Información de la reproducción)

El ajuste INFO en el menú le permite seleccionar la cantidad de información a ser mostrada.

Información de la reproducción de fotografías fijas

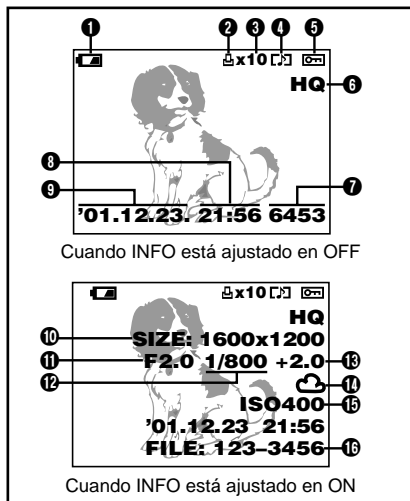

Cuando INFO está ajustado en OFF

Cuando INFO está ajustado en ON

- 1 Verificación de pilas
- 2 Reserva de impresión
 - Aparece cuando la reserva de impresión está ajustada.
- 3 Número de impresiones
 - Muestra el número de impresiones.
- 4 Grabación del sonido
 - Aparece cuando el sonido es grabado.
- 5 Protección
 - Aparece cuando la imagen está protegida.
- 6 Modo de grabación
- 7 Número de cuadro
- 8 Hora
- 9 Fecha
 - El año 2001 es mostrado como '01

Información de la reproducción de imágenes de vídeo

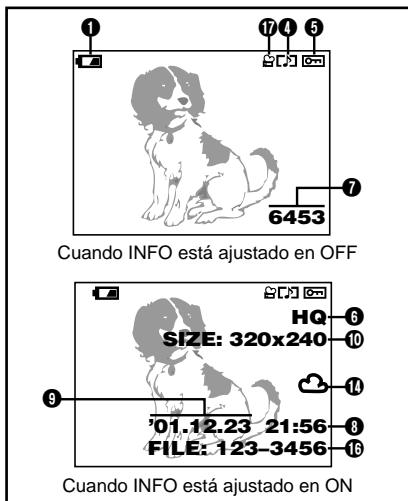

Cuando INFO está ajustado en OFF

Cuando INFO está ajustado en ON

- 10 Número de pixels
- 11 Valor de apertura
- 12 Velocidad del obturador
- 13 Compensación de exposición
- 14 Balance del blanco
- 15 ISO
- 16 Número de archivo
 - Durante la reproducción de imágenes de vídeo, el tiempo de grabación aparece como a continuación:

0" / 15"
Tiempo de reproducción Tiempo total de grabación

- 17 Marca de imágenes de vídeo

Nota:

Las indicaciones que aparecen en la imagen de vídeo seleccionada y mostrada desde una indicación miniatura son diferentes de aquéllas que aparecen cuando la imagen de vídeo es mostrada empleando la función de reproducción de imágenes de vídeo.

CÓMO UTILIZAR ESTE MANUAL BÁSICO

Las instrucciones de este manual emplean una serie de números para cada procedimiento de operación e ilustración de botón/disco. Opere la cámara según el orden de esta numeración.

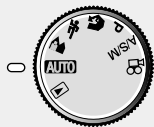

Ajuste el disco de modo en la posición mostrada en la ilustración. Según este ejemplo estaría ajustado en AUTO.

Significa "Presionar este botón".



Las flechas Δ , ∇ , \triangleleft y \triangleright utilizadas en las instrucciones corresponden a las teclas de control según se muestra.

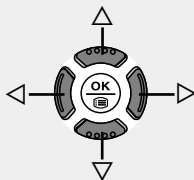

Si el botón se pone negro, significa que lo presionó como parte de un paso.



Los botones empleados en la instrucción son mostrados en la parte inferior de la ilustración de la pantalla.

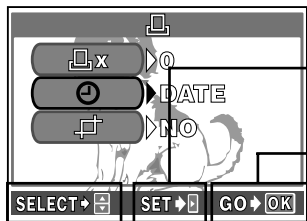

Presione \triangleright en la tecla de control para ir al ajuste.

Presione \oplus para guardar el ajuste/selección.

Presione Δ ∇ en la tecla de control para seleccionar un ítem.

GUÍA RÁPIDA DE INICIO

Colocación de las pilas

Cargue las pilas como se muestra abajo:

- Las pilas de litio CR-V3 no pueden ser cargadas.

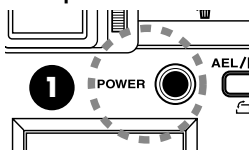

Asegúrese que la cámara esté apagada.

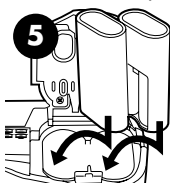
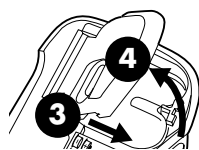
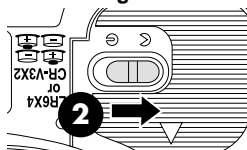

Quando utilice pilas de litio

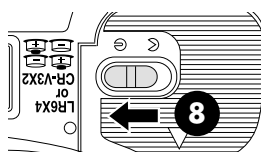
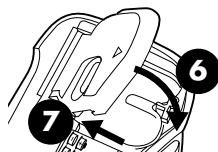

- Vida útil de las pilas de litio CR-V3

Número de fotos	150 cuadros aprox.*
Tiempo de indicación	420 minutos aprox.*

* Estas figuras son sólo para referencia y no están garantizadas.

- Uso del adaptador de alimentación CA (opcional)

Use un adaptador CA diseñado para el área donde la cámara será utilizada. Consulte con su distribuidor más cercano o el Centro de servicio para detalles.

Inserción y expulsión de la tarjeta de memoria

Asegúrese de emplear una tarjeta de 3V (3,3 V). Las tarjetas no Olympus de 3V (3,3 V) deben ser formateadas con la cámara. No utilice una tarjeta de 5 V ó 2 MB.

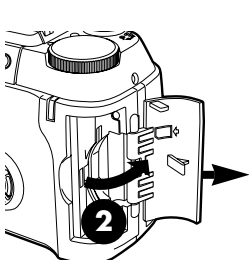

- 1 Asegúrese que la cámara esté apagada.

Inserción de la tarjeta

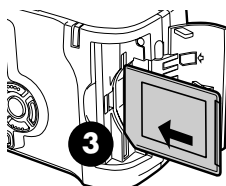

Inserte la tarjeta hasta que alcance el fondo del compartimiento de tarjeta.

Expulsión de la tarjeta

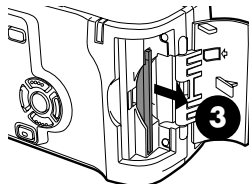

Retire la tarjeta.

- 4 Cierre la tapa firmemente.





Encendido/apagado de la alimentación

1 Presione las lengüetas de la tapa del objetivo para retirarla.

2 Presione el conmutador POWER para encender la cámara.

- El objetivo se mueve cuando el disco de modo no está ajustado en .
- El visor se enciende.
- Para apagar la cámara, presione el conmutador de alimentación nuevamente.
- Si abre la tapa de la tarjeta, la cámara no podrá ser encendida.

■ Modo de reposo

Para el ahorro de carga de pilas, si la cámara no es operada durante más de 1 minuto, la cámara ingresará automáticamente en el modo de reposo y el visor se apagará. Es posible ajustar el temporizador de reposo en el modo de toma (, , , P, A/S/M, ).

■ Modo de ahorro de carga de la pilas

Para utilizar la cámara mientras ahorra la carga de las pilas, ajuste BATTERY SAVE en el menú.

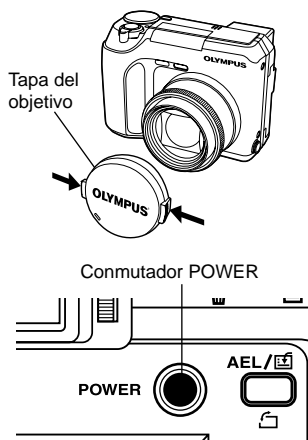

Ajuste de la dioptría

Gire el disco de ajuste dióptrico para ver la marca de objeto de enfoque automático claramente.

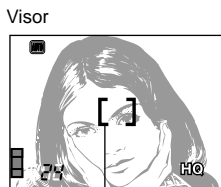



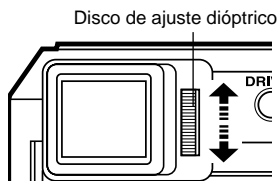

Marca de objeto de enfoque automático

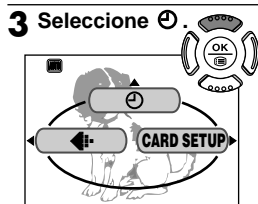
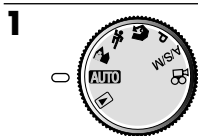

GUÍA RÁPIDA DE INICIO (Cont.)

Ajuste de la fecha y hora



4 Cuando  esté seleccionado en verde en la pantalla, presione   para seleccionar el formato de la fecha.

● Seleccione cualquiera de los siguientes formatos:

DMY (Día/Mes/Año)

MDY (Mes/Día/Año)

YMD (Año/Mes/Día)

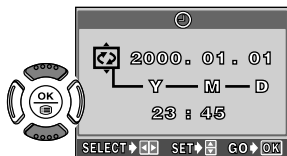

Pantalla 

5 Presione  para mover al ajuste de año (Y).



6 Cambia el ajuste

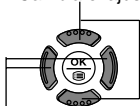

Se mueve a otros ajustes

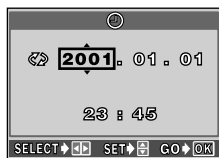

Pantalla 

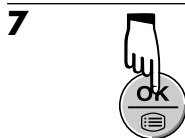



■ Los ajustes actuales permanecerán inalterados aunque la alimentación sea desconectada, a menos que los mismos sean reajustados.

Nota:

● El ajuste de la fecha será cancelado si se deja la cámara sin pilas durante aprox. 1 hora (basado en nuestras pruebas). Si ésto ocurre, ajuste la fecha nuevamente.

Toma de fotografías fijas

- 1** Ajuste el disco de Modo en cualquier posición excepto  o .
- 2** Presione el conmutador POWER para encender la cámara. El objetivo se bloquea en el lugar y el visor se activa.
- 3** Apunte la cámara en dirección al sujeto y componga la fotografía.

- 4** Presione ligera y lentamente el botón del obturador. La marca de confirmación de enfoque automático (AF) se enciende. Esto significa que el botón del obturador fue presionado hasta la mitad del recorrido. El enfoque y la exposición son bloqueados. En este momento, no libere el botón del obturador.

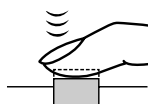

- 5** Presione el botón del obturador a fondo de la posición en que se encuentra desde la mitad del recorrido. Esto significa que el botón del obturador fue presionado a fondo. Se inicia la toma.



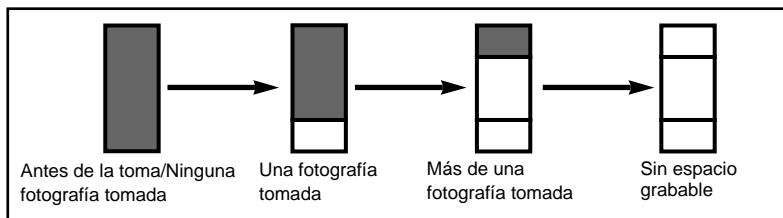

- La parte inferior del bloque de memoria se ilumina y la cámara empieza a almacenar las fotografías en la tarjeta.
- Si la memoria se llena y el bloque de memoria se ilumina completamente, no será posible tomar más fotografías.



- **Número de imágenes fijas que pueden ser almacenadas en una tarjeta de 8 MB**
TIFF (1600 x 1200): 1
SHQ (1600 x 1200): 7
HQ (1600 x 1200): 16
SQ (640 x 480 NORMAL): 82

GUÍA RÁPIDA DE INICIO (Cont.)

● Uso del Flash automático

- 1 Presione el conmutador  (flash) para levantar el flash.
 - 2 Presione el botón del obturador hasta la mitad del recorrido. El flash dispara automáticamente en condiciones de iluminación baja. El flash se carga mientras la marca  esté parpadeando. Espere hasta que  deje de parpadear, luego presione el botón del obturador.
 - 3 Presione a fondo el botón del obturador. El flash disparará.
- Si no desea emplear el flash o si se desconecta la cámara, cierre el flash manualmente.

Nota:

- Las imágenes grabadas serán guardadas en la tarjeta, independientemente si la cámara está desconectada o si las pilas fueron reemplazadas.
- NUNCA abra la tapa del compartimento de tarjetas, expulse la tarjeta, retire las pilas, ni desconecte el enchufe mientras la lámpara de control de la tarjeta esté parpadeando. El hacerlo puede destruir las imágenes almacenadas e impedir el almacenamiento de imágenes que fueron tomadas recientemente.

Visualización de fotografías fijas — Vista rápida

Es posible cambiar rápidamente del modo de toma fotográfica al modo de reproducción presionando el botón  (monitor). Durante la reproducción, también es posible retornar al modo de toma fotográfica.

1 Presione el botón  (monitor) dos veces rápidamente.

2 El monitor se enciende y aparecerá la última fotografía grabada. Muestre las fotografías deseadas usando las teclas de control.

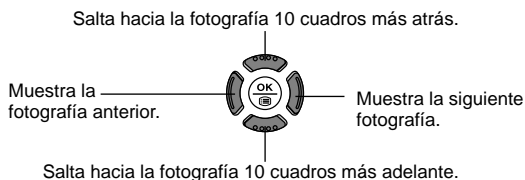

3 Para retornar al modo de toma fotográfica, presione el botón del obturador hasta la mitad del recorrido. El monitor se apaga y el visor se encenderá. El sujeto enfocado aparecerá en la cámara.

■ Con el disco de modo ajustado en , las fotografías grabadas pueden ser mostradas. En este modo, no es posible retornar al modo de toma fotográfica presionando el botón del obturador hasta la mitad del recorrido.

1



2 Dirija la cámara hacia el sujeto y ubique la fotografía.

3 Presione leve y lentamente el botón del obturador. La marca de confirmación AF se ilumina. Este estado significa que el botón del obturador fue presionado hasta la mitad del recorrido. La exposición y el enfoque son bloqueados. En este momento, no libere el botón del obturador.

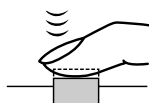

4 Presione el botón del obturador a fondo desde la posición de la mitad del recorrido. Este estado significa que el botón del obturador fue presionado completamente. La grabación se inicia. Durante la grabación, la exposición y el enfoque correctos son mantenidos continuamente.

Durante la grabación de imágenes de vídeo, el indicador  se ilumina en rojo.

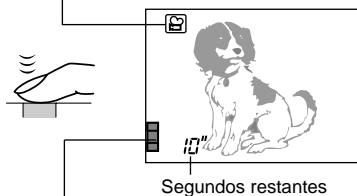

Si el bloque de memoria se ilumina completamente, no será posible la grabación adicional.

5 Presione el botón del obturador para interrumpir la toma. No se puede tomar la siguiente imagen hasta que la cámara haya terminado de almacenar la imagen actual, aunque el bloque de memoria indique que hay memoria suficiente.

Bloque de memoria



Es posible tomar otra imagen de vídeo. No es posible tomar otra imagen de vídeo.

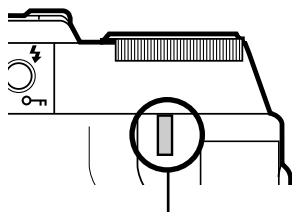

La lámpara de control de la tarjeta parpadea y la cámara iniciará la escritura de la imagen de vídeo en la tarjeta.

■ Cuando la lámpara de control de la tarjeta deja de parpadear

La escritura de la imagen de vídeo en la tarjeta ha finalizado. Si hay espacio en la tarjeta, el número de segundos restantes es mostrado. Es posible iniciar la filmación de otra imagen.







- 1 Es posible cambiar rápidamente del modo de toma fotográfica al modo de reproducción presionando el botón (monitor). Durante la reproducción, también es posible retornar al modo de toma fotográfica. Presione el botón (monitor) dos veces rápidamente.
- 2 Seleccione una fotografía con la marca utilizando las teclas de control.
- 3 Presione para mostrar el menú.
- 4 Presione en las teclas de control para seleccionar **MOVIE PLAY**. La lámpara de acceso de la tarjeta parpadea y las imágenes de vídeo son leídas en la cámara.
- 5 Presione para seleccionar **MOVIE PLAYBACK** en la pantalla **MOVIE PLAY**.
 - Para cancelar la reproducción, vaya al paso 11.
- 6 Presione . Se inicia la reproducción. Cuando la reproducción finaliza, la pantalla retorna al principio de la imagen de vídeo.



- 7 Presione .
- 8 La pantalla **MOVIE PLAYBACK** aparece. Presione para seleccionar el ítem deseado dependiendo de lo que desee hacer.
 - Para reproducir la imagen de vídeo nuevamente → **PLAYBACK**
 - Para reproducir cuadro por cuadro → **FRAME BY FRAME**
 - Para cancelar la reproducción → **EXIT**
- 9 Presione .
 - FRAME BY FRAME** → vaya al paso 10.
 - EXIT** → La pantalla **MOVIE PLAY** aparece. Vaya al paso 11.
- 10 Para reproducir cuadro por cuadro, presione las teclas de control.

- 11 Presione para seleccionar **CANCEL**.
- Salta hacia el inicio de la imagen de vídeo.
- Cada vez que se presiona , el siguiente cuadro es mostrado. Para la reproducción continua, mantenga presionado .
- 
- Cada vez que se presiona , el cuadro anterior es mostrado. Para la reproducción inversa continua, mantenga presionado .
- Salta al final de la imagen de vídeo.





■ Para retornar al modo de toma fotográfica rápidamente (disponible sólo cuando la cámara ingresa al modo de reproducción utilizando la vista rápida) Presione el botón del obturador hasta la mitad del recorrido. Durante la reproducción de imágenes de vídeo o indicación de menú, el visor se enciende y el sujeto aparece.

Borrado de un solo cuadro

- 1** Ajuste el disco de modo en  . Seleccione la fotografía que desea borrar utilizando las teclas de control. Cancele el ajuste de protección si el mismo está activado.
- 2** Presione el botón  (Borrado). Aparecerá la pantalla ERASE  preguntándole la confirmación del borrado
- 3** Presione  para seleccionar YES.
- 4** Presione  para borrar la fotografía.



Cancelación del borrado de un solo cuadro: Presione  para seleccionar NO, luego presione el botón  o .



Borrado de todos los cuadros

- 1** Ajuste el disco de Modo en  .
- 2** Presione  para mostrar el Menú. Seleccione MODE MENU — CARD — CARD SETUP —  ALL ERASE utilizando las teclas de control. Seleccione YES, luego presione .

Prevención contra el borrado accidental de imágenes

Esta función también se encuentra disponible en Vista rápida.

- 1** Ajuste el disco de modo en  para mostrar la imagen que desea proteger.
- 2** Presione el botón  . La imagen es protegida.

Cancelación de la protección: Presione el botón  con la imagen protegida exhibida.  desaparecerá y la protección será cancelada.

Nota:

- Las fotografías protegidas no serán borradas por  ALL ERASE, pero serán borradas por FORMAT.

FUNCIONES DE LOS BOTONES

Disco de modo



Toma completamente automática

Le permite tomar fotografías fijas **sin utilizar funciones especiales o ajustes manuales**. La cámara ajusta la exposición y el enfoque óptimos. Conveniente para tomas simples.



Toma programada

Le permite tomar fotografías fijas. La velocidad del obturador y la apertura son ajustadas automáticamente por la cámara. Las demás funciones pueden ser ajustadas manualmente.



Toma de retrato

Adaptable para tomar una fotografía de estilo retrato de una persona. Este modo funciona en un sujeto enfocado contra un fondo borroso. La cámara automáticamente ajustará las condiciones óptimas de la toma.



Tomas deportivas

Conveniente para capturar acciones de rápido movimiento (tales como escenas deportivas o vehículos en movimiento) sin fluctuación. La cámara automáticamente ajustará las condiciones óptimas de la toma.



Tomas de paisaje

Por ejemplo, si desea tomar una fotografía con un hermoso fondo, deseará tener tanto el sujeto como el fondo enfocados. La cámara automáticamente ajustará las condiciones óptimas de la toma.

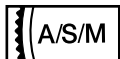

Toma de prioridad de apertura/Toma de prioridad del obturador/Toma manual

Para ingresar el valor de apertura y la velocidad del obturador manualmente, ajuste el disco de Modo en A/S/M. Para A/S/M, cada uno de los siguientes puede ser seleccionado con el menú.

A (prioridad de apertura): Usted ajusta la apertura y la cámara ajusta la velocidad del obturador.

S (prioridad del obturador): Usted ajusta la velocidad del obturador y la cámara ajusta la apertura.

M (exposición manual): Usted ajusta tanto la apertura como la velocidad del obturador con el menú.

● Toma de prioridad de apertura

Para aumentar el valor la apertura, presione Δ .



Para disminuir el valor la apertura presione ∇ .

● Toma de prioridad del obturador

Para aumentar la velocidad del obturador, presione Δ .



Para disminuir la velocidad del obturador, presione ∇ .

● Toma manual

Para aumentar la velocidad del obturador, presione Δ .

Para aumentar el valor la
apertura presione \triangleleft .



Para disminuir el valor la
apertura presione \triangleright .

Para disminuir la velocidad del obturador, presione ∇ .



Grabación de imágenes de vídeo

Le permite grabar imágenes de vídeo. La cámara ajusta automáticamente la apertura y la velocidad del obturador. Aun si el sujeto se mueve durante la grabación, la exposición y el enfoque correctos son mantenidos continuamente.



Reproducción

Le permite visualizar las fotografías grabadas. Ajuste también en este modo para ejecutar la reserva de impresión. El siguiente procedimiento es para la reproducción de un solo cuadro.

1 Ajuste el disco de modo en \square . El monitor se enciende y la última fotografía grabada aparece.

2 Salta hacia la fotografía 10 cuadros atrás.

Muestra la
fotografía
anterior.

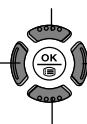

Muestra la
siguiente
fotografía.

Salta hacia la fotografía 10 cuadros adelante.

● En el modo de reproducción de un solo cuadro, las siguientes funciones de reproducción pueden ser utilizadas. Con la vista rápida, éstos también están disponibles.

Indicación de índice, Reproducción de primer plano, Exhibición de diapositivas y Rotación de imágenes

● Imágenes y sonidos grabados pueden ser mostrados en TV con el cable AV.

Asegúrese que la alimentación del TV y de la cámara estén apagados antes de efectuar la conexión.



Cable AV

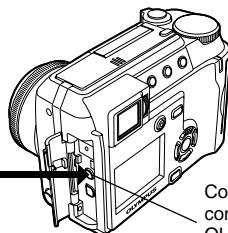

Conecte el cable AV al conector de salida A/V OUT de la cámara (negro).

Conecte el cable AV a los conectores de entrada de video (amarillo) y entrada de audio (blanco) del televisor.

FUNCIONES DE LOS BOTONES (Cont.)

Botón del obturador

Bloqueo de enfoque

Cuando el objeto principal no se encuentra dentro de las marcas de objeto de enfoque automático, siga el procedimiento de abajo.

- 1 Dirija la cámara hacia el sujeto y coloque la fotografía. Presione levemente el botón del obturador hasta la mitad del recorrido.
- 2 Acomode su toma.

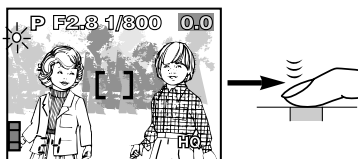

Mando de zoom

Toma en Telefoto/Granangular T/W AUTO, P, A/S/M, , , o

Es posible seleccionar telefoto o granangular con el zoom 10x. Cuando DIGITAL ZOOM está ajustado en ON en el menú, el zoom 27x está disponible con el zoom digital 2,7x (no disponible en el modo AUTO).

Reproducción en primer plano

Cada vez que el mando de zoom sea presionado hacia T, la imagen es ampliada en 1,5x, 2x, 2,5x o 3x.

En Vista rápida, esta función también está disponible. Cuando una imagen es ampliada, son mostradas / / / . Presione la flecha correspondiente a la dirección en la que desea ver. La imagen ampliada es trasladada en la dirección deseada, permitiéndole ver una porción diferente de la imagen.

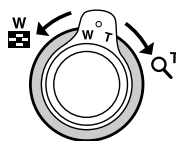

Indicación de índice

Cuando el mando de zoom es presionado en W, es posible mostrar múltiples fotografías simultáneamente (4, 9 ó 16 cuadros). Esta es una manera conveniente para comparar las fotografías y elegir la mejor. En la vista rápida, esta función también está disponible.





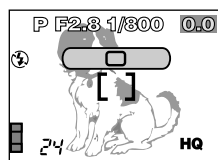

Botón DRIVE/ (borrado)

Selecciones del modo de accionamiento

 AF   BKT

Presione el botón DRIVE para seleccionar la toma secuencial, toma secuencial AF, toma con el disparador automático, o soporte automático (BKT).







Selecciones	Indicación	Functions
 ↓  ↓ AF  ↓  ↓ BKT	Sin indicación (ajuste inicial)  AF  	Toma 1 cuadro por vez cuando el botón del obturador es presionado a fondo. (Toma de un solo cuadro) Toma fotografías secuencialmente. El enfoque, exposición y balance del blanco son bloqueados en el primer cuadro. (Toma secuencial) Toma fotografías secuencialmente. El enfoque es ajustado en cada cuadro automáticamente. La velocidad de la toma secuencial AF es más lenta que de la toma secuencial normal. (Toma secuencial AF) Toma un solo cuadro utilizando el control del disparador automático. (Toma de fotografía usando el disparador automático)
BKT	BKT	Toma múltiples cuadros de la misma fotografía, cada una con un valor de exposición diferente. El enfoque y el balance del blanco son bloqueados en el primer cuadro. (Soporte automático)

Botón  (borrado) → Borrado de un solo cuadro (Guía rápida de inicio)









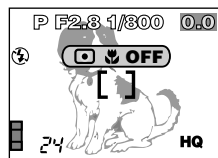

FUNCIONES DE LOS BOTONES (Cont.)

Botón / (Macro/Puntos)

Métodos de medición y modo macro

Es posible seleccionar métodos de medición y áreas de enfoque. En el modo , la exposición se basa en el valor medido en el centro del cuadro. En el modo , el enfoque es efectuado rápidamente en la toma macro. Cada vez que se presiona el botón /  (macro/puntos), el modo de medición de puntos/macro cambia como se muestra abajo.















Selecciones	Indicación	Functions
  OFF 	Sin indicación (ajuste inicial)	Medición digital ESP: Mide el centro del sujeto y el área que lo rodea.
		Determinado a través de la medición dentro de la marca de objeto de enfoque automático. Emplee este modo cuando la contraluz oscurece más al sujeto. (Medición de puntos)
		Ajuste el mando de zoom en la posición máxima "W", luego acérquelo al sujeto (no más cerca de 0,1m, de manera que pueda llenar completamente el cuadro con el sujeto. (Medición digital ESP, modo macro)
 	 	Use este modo cuando desee utilizar la medición de puntos mientras efectúa una toma en el modo macro. (Medición de puntos, modo macro)

Botón (Modo de flash) / (Protección)

Selecciones del modo de flash

Para usar el flash, presione el conmutador  (flash) para eyectar el flash incorporado del cuerpo de la cámara.

Cada vez que presiona el botón  (modo de flash), el modo de flash cambia como se muestra abajo.

Selecciones	Indicación	Funcions
 AUTO ↓	Sin indicación (ajuste inicial)	Dispara automática-mente en condiciones de baja iluminación y contraluz. (Flash automático)
 ↓		Reduce significativa-mente el fenómeno de "ojos rojos" (Los ojos del sujeto aparecen rojos). (Flash de reducción de ojos rojos)
 ↓		Dispara siempre independientemente de las condiciones de iluminación. (Flash de relleno)
 SLOW	 SLOW 1 o   SLOW 1 o  SLOW 2	Ajusta el flash en velocidades lentas de obturación. (Sincronización lenta)
		Para situaciones donde el uso de flash está prohibido, o cuando no utilice el flash. (Anulación de flash)

Botón  (protección) → Prevención contra el borrado accidental de imágenes (Guía rápida de inicio)

Botón (Bloqueo AE/Personalizado) / (rotación)

Asignación de una función — Botón personalizado

El ajuste inicial de este botón es el bloqueo AE. Los demás ajustes pueden ser seleccionados desde CUSTOM BUTTON en el menú.

- **Utilizando la función recién asignada:** Presione el botón  para mostrar la indicación de función. Presiónela reiteradamente hasta que el ajuste deseado aparezca.

FUNCIONES DE LOS BOTONES (Cont.)

Bloqueo de la exposición — Bloqueo AE

Adecuado para situaciones cuando la exposición óptima es difícil de lograr (tales como, cuando haya demasiado contraste entre el sujeto y el ambiente alrededor). Por ejemplo, si el sol está encuadrado y efectúa la toma con la exposición automática resultando oscuro el sujeto, reacomode su toma de manera que el sol no quede encuadrado. Luego, presione el botón **AEL/☐** para bloquear el valor medido (exposición) temporariamente. Después, coloque su toma nuevamente con el sol encuadrado y fotografíe. O sea, utilice el bloqueo AE cuando desee una exposición diferente de la imagen que desea enfocar.

MULTI METERING (Multifotometría)

Mide la intensidad de brillo del sujeto en hasta 8 puntos diferentes para ajustar la exposición óptima basada en la intensidad de brillo media. Es útil para emplearla con sujetos que presentan gran contraste. based on the average brightness. Useful with high-contrast subjects.

- 1** Ajuste el disco de modo en P o A/S/M. (El modo M no se encuentra disponible.)
- 2** Presione el botón **☘/☐** para activar el modo de medición de puntos.
- 3** Ajuste MULTI METERING en ON en el menú.
- 4** Dirija la cámara hacia el sujeto, luego presione el botón **AEL/☐**. Las lecturas de medición de intensidad de brillo son ignoradas después de la novena lectura.
- 5** Filme.

Rotación de imágenes

Cuando se toma una fotografía con la cámara sostenida en la posición vertical, la imagen es orientada verticalmente, es decir, más larga verticalmente que horizontalmente.

Reproducción normal de una fotografía orientada verticalmente



Fotografía girada a 90° en el sentido contrario de las agujas del reloj desde la posición de reproducción normal.



Fotografía girada a 90° en el sentido de las agujas del reloj desde la posición de reproducción normal.

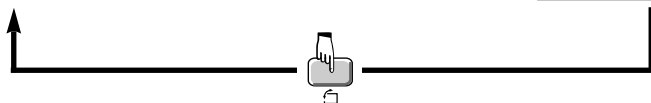



Teclas de control

Cuando el disco de modo está ajustado en AUTO, las teclas de control son usadas sólo para seleccionar los ítems del menú.

Disco de modo y funciones

Las funciones varían de acuerdo con el ajuste del disco de modo.

	△	▽	◀	▶
P	Extiende el enfoque en el modo de enfoque manual.	Acorta el enfoque en el modo de enfoque manual.	Disminuye el valor de compensación de exposición — la imagen es grabada más oscura.	Aumenta el valor de compensación de exposición — la imagen es grabada más clara.
A/S/M	A	<ul style="list-style-type: none"> ● Aumenta el valor F — disminuye la abertura. ● Extiende el enfoque en el modo de enfoque manual. 	<ul style="list-style-type: none"> ● Disminuye el valor F — aumenta la abertura. ● Acorta el enfoque en el modo de enfoque manual. 	Disminuye el valor de compensación de exposición — la imagen es grabada más oscura.
		S		
	M			Aumenta el valor F — disminuye la abertura.
	No disponible		Disminuye el valor de compensación de exposición — la imagen grabada es más oscura.	Aumenta el valor de compensación de exposición — la imagen grabada es más clara.
				
				

FUNCIONES DE LOS BOTONES (Cont.)

Disco de modo y funciones (Cont.)

Modo	△	▽	◀	▶
	No disponible		Disminuye el valor de compensación de exposición — la imagen es grabada más oscura.	Aumenta el valor de compensación de exposición — la imagen es grabada más clara.
	<p>Reproducción de un solo cuadro: Retrocede 10 cuadros</p> <p>Reproducción de índice: Retrocede a la indicación de índice anterior (los cuadros anteriores al cuadro de la parte superior izquierda).</p>	<p>Reproducción de un solo cuadro: Avanza 10 cuadros hacia adelante.</p> <p>Reproducción de índice: Avanza a la indicación del índice siguiente (los cuadros siguientes al cuadro de la parte inferior derecha).</p>	Muestra la fotografía anterior.	Muestra la siguiente fotografía.
Reserva de impresión: está ajustado en tamaño de recorte.				

Compensación de exposición – Efectúa ajustes finos en la exposición

En algunas situaciones, podrá lograr mejores resultados si la exposición ajustada por la cámara es compensada (ajustada) manualmente.

Por ejemplo, si objetos negros o blancos resultaran descoloridos, el ajuste hacia + los hará más blancos, mientras el ajuste hacia – los hará más negros.

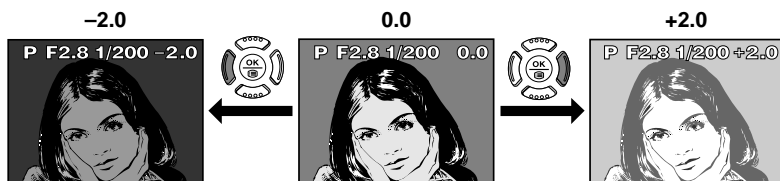

- Es posible ajustar entre $\pm 2,0$ en pasos de $1/3$ cuando el disco de modo no está ajustado en **AUTO**, o M en A/S/M.









Botón (aceptar/menú)

Muestra del menú

Presione  ligeramente. Si mantiene  presionado durante más de 1 segundo, la pantalla cambiará a la pantalla de ajuste de enfoque manual.

- **Cierre el menú:** Después de ajustar el menú, presione  reiteradamente hasta que el menú desaparezca.

Enfoque manual

- 1** Ajuste el disco de modo en P o A/S/M
- 2** Mantenga  presionado durante más de 1 segundo.
- 3** Cuando la pantalla de selección de distancia focal aparece en el monitor, presione  para seleccionar MF (enfoque manual).
- 4** Presione   para seleccionar la distancia focal.
- 5** Mantenga  presionado durante más de 1 segundo para guardar el ajuste.
- 6** Filme. El enfoque es bloqueado en la distancia focal ajustada.
- 7** Para cancelar el ajuste MF guardado, mantenga presionado nuevamente  durante más de un segundo para mostrar la pantalla de selección de la distancia focal.
- 8** Presione  para seleccionar AF, luego presione .

■ El MF puede ser bloqueado en la misma distancia en que efectuó el bloqueo de enfoque.

- (1) Enfoque cualquier objeto dentro de la marca de enfoque AF. Presione el botón del obturador hasta la mitad del recorrido para bloquear el enfoque. La marca de confirmación AF se iluminará.
- (2) Sin soltar el botón del obturador , manténgalo presionado durante más de un segundo. La pantalla de distancia focal aparece. En la pantalla, se selecciona MF y la distancia focal será igual a cuando se efectúa el bloqueo de enfoque.

La primera pantalla de menú indicada al presionar (OK/Menú) se llama **menú principal**. El ítem del menú principal varía de acuerdo con la posición del disco de modo.

(p.ej: Modo P del menú principal)

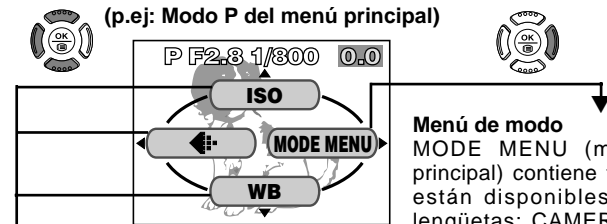

Menú de acceso directo

El menú de acceso directo consiste en los ítems del menú principal, excepto MODE MENU. Estos ítems pueden ser reemplazados con sus ítems preferidos, pero sólo cuando el disco de modo está ajustado en P o A/S/M. La simple presión de las teclas de control de acuerdo con las marcas mostradas al lado de cada ítem le llevará directamente a sus pantallas.

Menú de modo

MODE MENU (mostrado en el menú principal) contiene todas las funciones que están disponibles y está dividido en 4 lengüetas: CAMERA, PICTURE, CARD y SETUP. Estos pueden ser seleccionados con las lengüetas en la izquierda de la pantalla, utilizando Δ ∇ , como se muestra abajo.

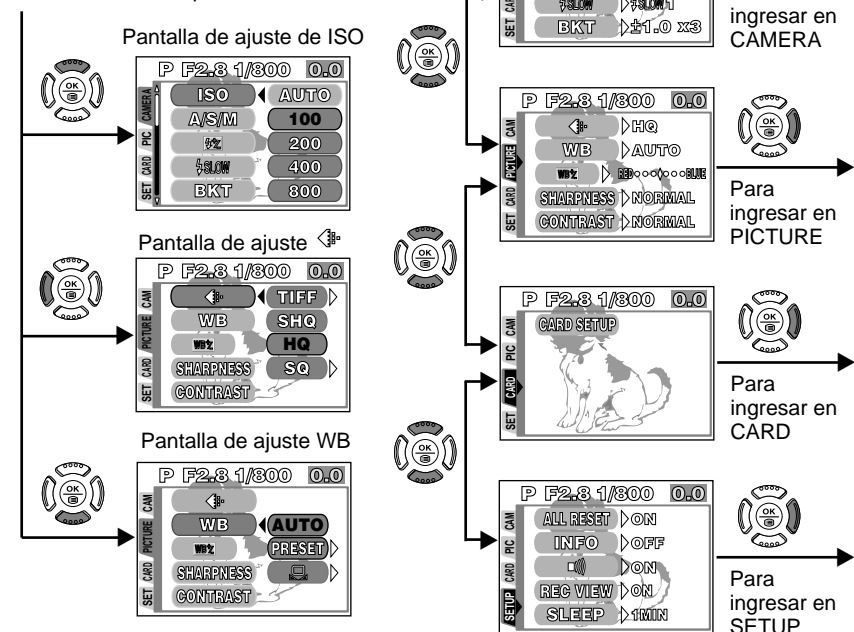

Ajuste de una función en MODE MENU

p.ej: Ajuste de  (sonido bip) en OFF cuando el disco de modo está ajustado en P.

- 1** Ajuste el disco de modo en P y presione  para mostrar el menú principal.

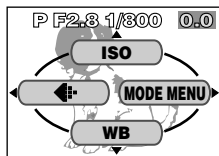

- 2** Presione  para ingresar en MODE MENU.

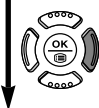

Una pantalla es mostrada con lengüetas en la izquierda.

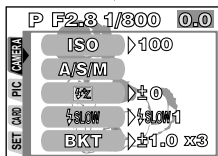

- 3** Mantenga presionado  hasta que se seleccione la lengüeta SET.

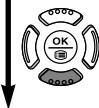

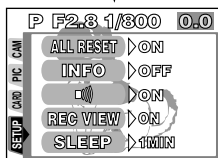

El color de las letras de la lengüeta cambia y la marca  se desplaza al área seleccionado.

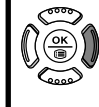

- 4** Presione  para ingresar SETUP.



- 5** Mantenga presionado  hasta que se seleccione .



- 6** Presione  para mostrar ON/OFF.



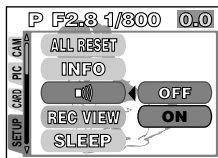

El ajuste por defecto de fábrica es ON.



- 7** Presione  para seleccionar OFF.



- 8** Presione  para guardar el ajuste. Para volver al modo de toma, presione  nuevamente.











FUNCIONES DEL MENÚ (TOMAS) (Cont.)

Para más detalles, refiérase a las instrucciones del software CD en el CD-ROM.









Algunos ajustes de función pueden no estar disponibles dependiendo de la posición del disco de Modo.

Los ajustes por defecto de fábrica de algunas funciones varían dependiendo de la posición del disco de Modo.

CAMERA

Indicación	Función	Ajuste
ISO	Ajusta la sensibilidad del ISO.	AUTO, 100, 200, 400, 800
A/S/M	Asigna el modo en la posición A/S/M del disco de Modo.	A, S, M
	Controla la intensidad del flash.	-2EV to +2EV
 SLOW	Le permite tomar fotografías de escenas nocturnas.	 SLOW1,   SLOW,  SLOW2
BKT	Ajusta las condiciones para el soporte automático.	OFF, $\pm 0,3$, $\pm 0,6$, $\pm 1,0$, x3, x5
MULTI METERING	Obtiene la exposición correcta por la medición de múltiples objetos.	OFF, ON
DIGITAL ZOOM	Es posible zoomar a un máximo de 27x utilizando el procesamiento de imagen digital.	OFF, ON
FULLTIME AF	Enfoca automáticamente sin presionar el botón del obturador hasta la mitad del recorrido.	OFF, ON
 (para fotografías fijas)	Graba el sonido después de la toma.	OFF, ON
 (para imágenes de vídeo)	Graba el sonido durante la grabación de imágenes de vídeo.	OFF, ON
PANORAMA	Hace una imagen panorámica.	—
FUNCTION	Cambia el color de la fotografía.	OFF, BLACK&WHITE, SEPIA, WHITE BOARD, BLACK BOARD

PICTURE (No disponible en los modos , ,  y )







Indicación	Función	Ajuste
	Ajusta el modo de grabación.	<ul style="list-style-type: none">• TIFF, SHQ, HQ, SQ• TIFF: 1600x1200, 1280x960, 1024x768, 640x480• SQ: 1280x960, 1024x768, 640x480, HIGH, NORMAL
WB	Ajusta el balance del blanco de acuerdo a la fuente de luz.	AUTO, PRESET ( ,  ,  ,  ,  , )
	Hace los colores más azulados/rojizos.	—
SHARPNESS	Ajusta el nivel de nitidez de la imagen.	HARD, NORMAL, SOFT
CONTRAST	Ajusta el contraste de la fotografía.	HIGH, LOW, NORMAL

CARD

Display	Function	Setting
CARD SETUP	Formatea la tarjeta.	—

FUNCIONES DEL MENÚ (TOMAS) (Cont.)

SETUP





Indicación	Función	Ajuste
ALL RESET	Determina si los ajustes actuales de la cámara serán almacenados o no.*	OFF, ON, CUSTOM
INFO	Cambia la cantidad de información de la fotografía mostrada.	OFF, ON
	Enciende/Apaga el sonido bip.	OFF, ON
REC VIEW	Ajusta si la fotografía grabada será mostrada o no durante la toma.	OFF, ON
SLEEP	Ajusta el temporizador de reposo.	30SEC, 1MIN, 3MIN, 5MIN, 10MIN
FILE NAME	Especifica cómo grabar los nombres del archivo en la tarjeta.	RESET, AUTO
	Ajusta el brillo del visor/monitor.	—
	Ajusta la fecha/hora.	—
m/ft	Ajusta las unidades de medida durante el enfoque manual.	m, ft
BATTERY SAVE	Reduce el consumo de pilas.	OFF, ON
SHORT CUT	Reemplaza cualquiera de las 3 funciones, excepto MODE MENU del menú principal con otras funciones.	Todas las funciones incluidas en los menús CAMERA & PICTURE.
CUSTOM BUTTON	Asigna un modo en el botón personalizado.	AE LOCK, INFO, ISO, A/S/M,  SLOW, MULTI METERING, DIGITAL ZOOM, FULLTIME AF,  , FUNCTION,  , WB

* Cuando se enciende la alimentación, los ajustes guardados serán los últimos en la posición del disco de modo actual. Estos pueden ser diferentes de los ajustes de cuando la cámara fue apagada por última vez.

En el modo **AUTO**, ALL RESET siempre está ajustado en ON.

FUNIONES DEL MENÚ (REPRODUCCIÓN)





Los métodos de ajuste del menú de reproducción son similares al del menú de toma.

Indicación		Función	Ajuste
 *1		Muestra todas las fotografías almacenadas automáticamente (Muestra de diapositivas).	—
INFO		Cambia la cantidad de información de fotografía indicada.	ON, OFF
MOVIE PLAY*2		Reproduce, edita o guarda imágenes de vídeo como fotografías fijas indexadas.	MOVIE PLAYBACK, EDIT, INDEX
MODE MENU	PLAY*1 	Agrega sonido a las fotografías grabadas.	—
	CARD CARD SETUP	Borra todas las fotografías y formatea la tarjeta.	 ALL ERASE,  FORMAT
	SETUP	Cambia los ajustes de la cámara. → Menú SETUP	

*1 Disponible únicamente durante la reproducción de fotografía fija.

*2 Disponible únicamente durante la reproducción de imágenes de vídeo.

SETUP

Indicación	Función	Ajuste
ALL RESET	Determina si los ajustes actuales de la cámara serán almacenados o no.*	ON, OFF
	Enciende/Apaga el sonido bip.	ON, OFF
	Ajusta el brillo del visor/monitor.	—
	Ajusta la fecha/hora.	—
	Ajusta el número de fotografías mostradas de una vez.	4, 9, 16

* Cuando se enciende la alimentación, los ajustes guardados serán los últimos en la posición del disco de modo actual. Estos pueden ser diferentes de los ajustes de cuando la cámara fue apagada por última vez.













En el modo **AUTO**, ALL RESET siempre está ajustado en ON.



AJUSTES DE IMPRESIÓN

Las imágenes seleccionadas pueden ser reservadas en una tarjeta para ser impresas en una impresora o en un laboratorio de fotografía que soporte el sistema DPOF (Formato de Orden de Impresión Digital).

- La reserva de impresión no puede ser ejecutada para una fotografía mostrada con .

Reserva de impresión de un sólo cuadro

Presione . La pantalla PRINT ORDER es indicada. Presione $\Delta \nabla$ en el teclado de control para seleccionar , luego presione . La pantalla de selección de reserva de impresión es mostrada. Presione las teclas de control para seleccionar la fotografía que desea imprimir. Presione . El menú de ajuste  es indicado. Presione $\Delta \nabla$ para seleccionar ,  o , luego presione \triangleright . Presione $\Delta \nabla$ para seleccionar un ajuste para cada ítem, luego presione  para guardar el ajuste ( x: número de impresiones, : indicación de fecha/hora, : ajuste de recortes).

Para guardar todos los ajustes, presione  para salir de la pantalla de selección. Presione  dos veces para salir del modo de reserva de impresión.

Reserva de impresión de todos los cuadros



Le permite almacenar datos de impresión para todas las fotografías de la tarjeta, así como también permite elegir la cantidad de impresiones que desea.

Reserva de impresión de recortes

Es posible imprimir una parte ampliada de una fotografía grabada.

Cancelación de la reserva de impresión

Esto cancela todos los ajustes de la reserva de impresión para las imágenes conservadas en una tarjeta.

Presione . La pantalla de PRINT ORDER SETTING es indicada. Si no hay ninguna fotografía en la tarjeta, esta pantalla no es indicada. Presione $\Delta \nabla$ para seleccionar RESET, luego presione . Para mantener el pedido de impresión, seleccione KEEP y presione .

- Para retirar sólo la imagen seleccionada, seleccione KEEP, luego ajuste el número de impresiones en la reserva de impresión de un cuadro en 0.
- Para efectuar la reserva de impresión de fotografías adicionales, seleccione KEEP. La reserva de impresión puede ser agregada en el dato de reserva de impresión que ya fue almacenada en la tarjeta.

Notas:

- Esta cámara no puede ser conectada directamente a las impresoras.
- Si una tarjeta contiene reservas DPOF ajustadas por otro dispositivo, el ingreso de reservas usando esta cámara puede sobrescribir las reservaciones anteriores, anulandolas. Asegúrese de usar esta cámara para las reservas.

COMPATIBILIDAD DE DATOS DE IMÁGENES

■ Notas acerca de la reproducción

Las fotografías tomadas con esta cámara y grabadas en una tarjeta pueden ser reproducidas en otra cámara digital Olympus. Sin embargo, existen algunas limitaciones dependiendo de la cámara de reproducción:

- Las fotografías fijas mayores que el tamaño máximo de fotografía disponible de la cámara de reproducción pueden ser mostradas como miniaturas.
- Las fotografías reproducidas en una cámara de formato de fotografía diferente tendrán cuadros negros.
- Las fotografías tomadas en el modo TIFF pueden no ser reproducidas. En algunos casos, los tamaños de fotografías incompatibles pueden impedir la reproducción. Estas limitaciones también se aplican para la impresión de fotografías a través de una cámara que imprime directamente a una impresora.
- El tiempo de reproducción de imágenes de video puede ser limitado, dependiendo del tamaño de la memoria intermedia de la cámara de reproducción. La imágenes de video que exceden el tiempo máximo de reproducción no pueden ser reproducidas.
- No es posible la reproducción de imágenes de video si la cámara de reproducción no está incorporada con los mismos ajustes de calidad de imágenes de video (tamaño de imagen).

TRANSFERENCIA DE FOTOGRAFÍAS A UN ORDENADOR

Conexión directa a un ordenador por cable

Ambiente operativo del ordenador	Conector de la cámara	Items requeridos	
		Cable	Software de transferencia de datos
<ul style="list-style-type: none">● Windows 2000 Professional/Me● Mac OS 9.0–9.1*1	Conector USB	Cable USB exclusivo (CB-USB1)	No requerido.
Windows 98/ Segunda Edición del 98	Conector USB	Cable USB exclusivo (CB-USB1)	Driver USB*2

*1 Con Mac OS 8.6, la operación correcta es garantizada sólo con ordenadores que se adaptan a las condiciones de abajo;

● Puertos USB incorporados de fábrica.

● Mac OS 8.6 y Soporte de Almacenamiento USB MASS 1.3.5 instalado de fábrica.

Para el soporte USB, consulte a Apple Computer Inc.

*2 El software del driver USB está incluido en el CD-ROM de CAMEDIA Master 2.5. También es posible descargar el driver USB más reciente desde el website de Olympus.

Nota sobre el uso del software CAMEDIA Master

- Si desea utilizar CAMEDIA Master, se requiere de la versión 2.5 o superior.
- Cuando utilice CAMEDIA Master, haga clic en "Removable Disk", no en "My Camera". Bajo Mac OS, el nombre del archivo será "Untitled".

TRANSFERENCIA DE FOTOGRAFÍAS A UN ORDENADOR (Cont.)

Almacenamiento directo de la tarjeta

Los adaptadores de tarjeta le permiten guardar imágenes en su ordenador personal sin necesidad de conectar la cámara directamente al ordenador.

Para información más reciente acerca de los adaptadores disponibles, consulte al centro de soporte del usuario.

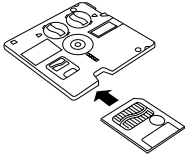
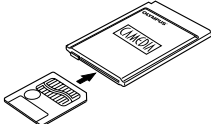
Ambiente operativo del ordenador	Required devices
Ordenador personal equipado con drive de disco flexible de 3,5"	Adaptador de disco flexible 
Ordenador personal equipado con una ranura de tarjeta para PC (PCMCIA) o una unidad lectora/escritora de tarjeta para PC externa	Adaptador de tarjeta para PC 
Ordenador personal equipada con un puerto USB	Unidad lectora/escritora SmartMedia
Notas: <ul style="list-style-type: none">● Verifique la compatibilidad. Dependiendo del ambiente operativo del ordenador o de la capacidad de memoria de la tarjeta, los dispositivos arriba mencionados pueden no funcionar apropiadamente.● Para detalles acerca de la operación de los dispositivos arriba, lea el manual de instrucciones suministrado con el dispositivo.	

Para más detalles, refiérase a las instrucciones del software CD en el CD-ROM.

ACCESORIOS OPCIONALES

A partir de febrero de 2001

- Estuche para cámara
- Impresoras de fotografía para cámaras digitales Olympus
- Adaptador de CA
- Tarjeta SmartMedia estándar (8/16/32/64MB)
- Flash externo FL-40
- Soporte de flash
- Cordón de soporte exclusivo
- Adaptador de disco flexible
- Adaptador de tarjeta PC
- Unidad lectora/escritora SmartMedia USB
- Pila NiMH
- Cargador de pilas NiMH

Visite el home page de Olympus para las últimas informaciones sobre los ítems opcionales.





Para usuarios en E.E.U.U.: <http://www.olympus.com>





Para usuarios en Europa: <http://www.olympus-europa.com>

CÓDIGOS DE ERROR

Los códigos de error aparecen cuando hay un problema en la cámara.

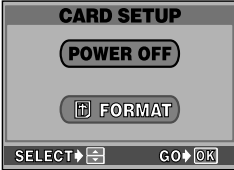
Los códigos de error mostrados en el panel de control parpadearán.

Mensajes	Contenido de error	Remedio
 NO CARD	La tarjeta no está insertada o no puede ser reconocida.	Inserte una tarjeta. O inserte una tarjeta distinta.
 CARD FULL	La tarjeta está llena. No se puede realizar más tomas con ésta tarjeta.	Reemplace la tarjeta o borre las fotografías que no se necesiten.
 WRITE-PROTECT	Protección contra escritura.	Si está tomando fotografías, quite el sello adhesivo de protección contra escritura.
 CARD ERROR	Error de tarjeta. No se puede grabar, reproducir, ni borrar las fotografías almacenadas en esta tarjeta.	Si la tarjeta está sucia, límpiela con papel de limpieza e insértela de nuevo. Si no funcionase, puede optar por formatear nuevamente la tarjeta (toda información almacenada en la misma se perderá). Si la tarjeta sigue sin responder, deberá utilizar una nueva.

Mensajes	Contenido de error	Remedio
 <p>PICTURE ERROR</p>	<p>Error de imagen. La imagen grabada no se puede reproducir con ésta cámara.</p>	<p>Utilice el software de procesamiento de la imagen de su Ordenador para descargar la imagen. Si tampoco se abre la imagen, puede ser que esté parcialmente dañada.</p>
	<p>La tarjeta no está formateada.</p>	<p>Formatee la tarjeta.</p>
 <p>NO PICTURE</p>	<p>No hay imagen grabada en la tarjeta, de modo que no se puede reproducir la imagen.</p>	<p>Inserte una tarjeta que contenga imágenes.</p>
 <p>CARD FULL</p>	<p>No hay espacio vacío en la tarjeta, de modo que no puede grabarse ninguna información nueva, tal como datos de impresión y sonido.</p>	<p>Reemplace la tarjeta o borre las imágenes no deseadas.</p>
 <p>BATTERY EMPTY</p>	<p>La pila está agotada. La cámara interrumpe su funcionamiento.</p>	<p>Instale pilas nuevas o recién cargadas.</p>

ESPECIFICACIONES

Tipo de producto	Cámara digital (para fotografiado e indicación de imágenes)
Sistema de grabación	Grabación digital, JPEG (de acuerdo con la Norma de Diseño para Sistema de Archivo de Cámara (DCF)), TIFF (sin compresión), Formato de Orden de Impresión Digital (DPOF)
Imagen fija	
Sonido con imágenes fijas	Formato de onda Soporte QuickTime Motion JPEG
Película	
Memoria	SmartMedia 3V (3,3V) (todas las tarjetas, excepto las de 2 MB)
No. de fotografías almacenables (cuando se utiliza una tarjeta de 8 MB)	Grabación sin sonido 1 cuadro (TIFF: 1600 x 1200) 7 cuadros aprox. (SHQ) 16 cuadros aprox. (HQ) 38 cuadros aprox. (SQ: 1024 x 768 NORMAL) 82 cuadros aprox. (SQ: 640 x 480 NORMAL)
Elemento captor de imagen	CCD de 1/2,7 pulgada, captor de imagen estado sólido 2.110.000 pixels (aprox.)
Imagen de grabación	1600 x 1200 pixels (TIFF/SHQ/HQ) 1280 x 960 pixels (TIFF/SQ) 1024 x 768 pixels (TIFF/SQ) 640 x 480 pixels (TIFF/SQ)
Objetivo	Objetivo Olympus de 5,9 mm a 59,0 mm, F2,8 a F3,5, 10 elementos en 7 grupos (equivalente a un objetivo de 38 mm — 380 mm en una cámara de 35 mm), vidrio esférico
Sistema fotométrico	Medición ESP digital, Medición de punto
Abertura	W : F2,8 — F8,0 T : F3,5 — F8,0
Velocidad del obturador	Usando con el obturador mecánico 1/2 — 1/1000 seg. (16 — 1/1000 seg. con ajuste manual/4 a 1/1000 seg. con sincronización lenta) 1/30 — 1/10000 seg.
Imagen fija	
Video	
Visor	Monitor LCD a color TFT de 0,55", aprox. 114.000 pixels
Monitor	Indicación LCD a color TFT de 1,5" 114.000 pixeles aprox.
Tiempo de carga de las pilas del flash	6 seg. aprox. (a temperatura normal con pilas nuevas)
Enfoque automático	Enfoque automático de sistema TTL, sistema de detección de contraste Límite de enfoque: 0,1 m ∞)
Conectores externos	Jack DC-IN, jack A/V OUT, conector USB (USB 1.0 compatible), enchufe hembra del flash externo de 5 pin
Sistema de calendario automático	Hasta el 2031

Ambiente de funcionamiento	
Temperatura	0°C — 40°C (funcionamiento) -20°C — 60°C (almacenamiento)
Humedad	30% — 90% (funcionamiento) 10% — 90% (almacenamiento)
Alimentación	Para pilas, utilice 2 pilas de litio CR-V3, o 4 pilas NiMH R6 (AA), pilas de níquel-cadmio, pilas alcalinas o pilas de litio. Adaptador de CA (opcional) Las pilas de zinc-carbón no pueden ser utilizadas.
Dimensiones (An.) X (Alt.) X (P)	107,5mm x 76,0mm x 77,5mm
Peso	310,5 gr. (sin pilas ni tarjeta)

LAS ESPECIFICACIONES ESTAN SUJETAS A CAMBIO SIN AVISO U OBLIGACION DE PARTE DEL FABRICANTE.

MEMO

OLYMPUS®

<http://www.olympus.com>

OLYMPUS OPTICAL CO., LTD.

San-Ei Building, 22-2, Nishi Shinjuku 1-chome, Shinjuku-ku, Tokyo, Japan.
(Customer support) Tel. 0426-42-7499 Tokyo

OLYMPUS AMERICA INC.

Two Corporate Center Drive, Melville, NY 11747-3157, U.S.A. Tel. 631-844-5000
(Technical support) Tel. 1-888-553-4448 (Toll-free) (First 30 days after purchase)
(Technical support) Tel. 1-631-844-5520 (After 30 days)
distec@olympus.com

OLYMPUS OPTICAL CO. (EUROPA) GMBH.

(Premises/Goods delivery) Wendenstraße 14-18, 20097 Hamburg, Germany. Tel. 040-237730
(Letters) Postfach 10 49 08, 20034 Hamburg, Germany.

(Hotline Numbers for customers in Europe)

Tel. 01805-67 10 83	for Germany
Tel. 00800-67 10 83 00	for Austria, Belgium, Denmark, France, Netherlands, Norway, Sweden, Switzerland, United Kingdom
Tel. +49 180 5-67 10 83	for Finland, Italy, Luxembourg, Portugal, Spain, Czech Republic
Tel. +49 40-237 73 899	for Greece, Croatia, Hungary and the Rest of Europe

Our Hotline is available from 9 am to 6 pm (Monday to Friday)
(E-Mail) di.support@olympus-europa.com

Copyright © 2001 OLYMPUS OPTICAL Co., Ltd.

Printed in Japan

VT255503