

SAMSUNG

Catch
unexpected detail



NV20 Instrukcja obsługi

Dziękujemy za zakup aparatu fotograficznego marki Samsung.
Niniejsza instrukcja zawiera informacje na temat korzystania z aparatu,
w tym fotografowania, pobierania obrazów i używania oprogramowania.
Prosimy o uważne przeczytanie tej instrukcji przed rozpoczęciem korzystania z
nowego aparatu.

POLSKI

Instrukcje

Podstawowe czynności podczas korzystania z aparatu :

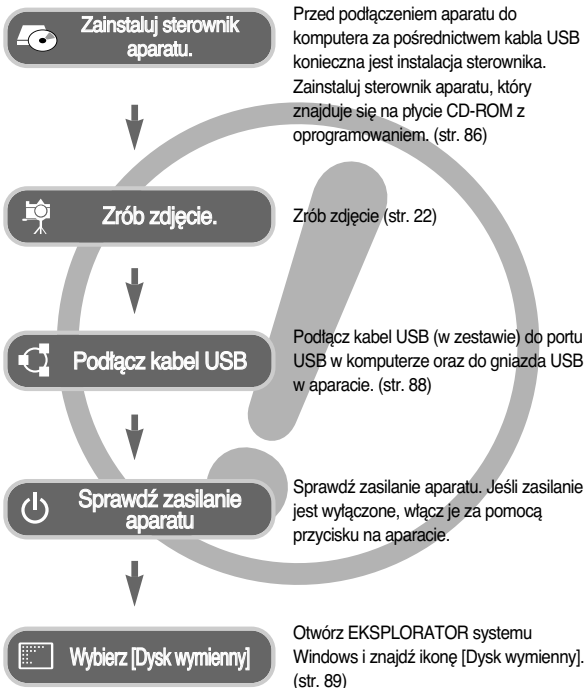

Informacje o aparacie cyfrowym

Dziękujemy za zakup aparatu cyfrowego marki Samsung.

- Przed rozpoczęciem używania aparatu prosimy o uważne przeczytanie niniejszej instrukcji użytkownika.
- W razie zaistnienia konieczności skorzystania z serwisu posprzedażowego prosimy o dostarczenie aparatu wraz z elementem stanowiącym przyczynę problemu (np. baterią, kartą pamięci itp.) do centrum serwisowego.
- W celu uniknięcia rozczarowania zalecamy sprawdzanie, czy aparat działa prawidłowo przed planowanym korzystaniem z niego (np. przed wyjazdem na urlop lub ważnym wydarzeniem). Firma Samsung nie ponosi żadnej odpowiedzialności za jakiegokolwiek straty lub szkody, które mogą wynikać z nieprawidłowego funkcjonowania aparatu.
- Instrukcję należy przechowywać w bezpiecznym miejscu.
- Używanie czytnika kart w celu kopiowania zdjęć z karty pamięci do komputera może spowodować uszkodzenie zdjęć. Aby przesaść do komputera zdjęcia zrobione przy użyciu aparatu, podłącz aparat do komputera za pośrednictwem dołączonego w zestawie kabla USB. Producent nie ponosi żadnej odpowiedzialności za utratę lub uszkodzenie zdjęć na karcie pamięci na skutek używania czytnika kart.
- Treść i ilustracje zawarte w niniejszej instrukcji mogą zostać zmienione bez uprzedniego powiadomienia w celu zaktualizowania informacji o funkcjach aparatu.

- * Microsoft, Windows i logo Windows są zastrzeżonymi znakami towarowymi firmy Microsoft Corporation w Stanach Zjednoczonych i/lub innych krajach.
- * Wszystkie nazwy marek i produktów zawarte w tej instrukcji są zastrzeżonymi znakami towarowymi firm będących ich właścicielami.

Niebezpieczeństwo

NIEBEZPIECZEŃSTWO: użytkowanie produktu bez przestrzegania wskazań podanych pod tym symbolem będzie prowadzić do poważnego kalectwa a nawet śmierci.

- Nie próbuj w żaden sposób modyfikować tego aparatu. Próby takie mogą wywołać pożar, obrażenia ciała, porażenie prądem lub poważne uszkodzenie aparatu. Kontrole elementów wewnętrznych, prace konserwacyjne i naprawy mogą być przeprowadzane tylko w punkcie sprzedaży lub centrum serwisowym firmy Samsung.
- Nie używaj aparatu w pobliżu łatwopalnych lub wybuchowych gazów, ponieważ może to zwiększyć ryzyko wybuchu.
- Jeśli jakikolwiek płyn lub ciało obce dostanie się do wnętrza aparatu, nie używaj go. Wyłącz aparat i odłącz źródło zasilania. Skontaktuj się ze sprzedawcą lub centrum serwisowym firmy Samsung. Dalsze używanie aparatu grozi pożarem lub porażeniem prądem.
- Nie wkładaj ani nie wrzucaj metalowych lub łatwopalnych przedmiotów do wnętrza aparatu przez otwory, takie jak gniazdo karty pamięci czy komora baterii. Może to spowodować pożar lub porażenie prądem.
- Nie obsługuj tego aparatu mokrymi rękoma. Może to grozić porażeniem prądem.

Ostrzeżenie

OSTRZEŻENIE: użytkowanie produktu bez przestrzegania wskazań podanych pod tym symbolem może prowadzić do poważnego kalectwa bądź śmierci.

- Nie używaj lampy błyskowej w bezpośrednim pobliżu osób lub zwierząt. Uruchomienie lampy błyskowej zbyt blisko oczu może spowodować uszkodzenie wzroku.
- Ze względów bezpieczeństwa trzymaj to urządzenie i jego akcesoria poza zasięgiem dzieci i zwierząt, aby uniknąć wypadków, takich jak :
 - połknięcie akumulatora lub innego małego elementu aparatu. W razie wystąpienia wypadku należy natychmiast skonsultować się z lekarzem.
 - możliwe obrażenia ciała na skutek kontaktu z ruchomymi częściami aparatu.
- Akumulator i aparat mogą się nagrzewać na skutek długotrwałego używania i może to być przyczyną nieprawidłowego działania aparatu. W takim przypadku przerwij na kilka minut używanie aparatu i odczekaj, aż się ochłodzi.
- Nie pozostawiaj aparatu w miejscach narażonych na działanie wysokiej temperatury, takich jak zamknięte pojazdy, miejsca wystawione na bezpośrednie działanie promieni słonecznych lub skrajne wahania temperatury. Wystawienie na działanie skrajnych temperatur może negatywnie wpłynąć na wewnętrzne elementy aparatu i spowodować pożar.
- Nie przykrywaj aparatu ani ładowarki podczas ich używania. Może to spowodować podwyższenie temperatury urządzenia i uszkodzenie aparatu lub pożar. Zawsze korzystaj z aparatu i jego akcesoriów w dobrze wentylowanych miejscach.

UWAGA

UWAGA : użytkowanie produktu bez przestrzegania wskazań podanych pod tym symbolem może prowadzić do obrażeń ciała.

- Wyciek, przegrzanie lub uszkodzenie akumulatora może doprowadzić do pożaru lub obrażeń ciała.
 - Używaj akumulatora o parametrach określonych w specyfikacji aparatu.
 - Nie powoduj zwarcia, nie podgrzewaj ani nie wrzucaj akumulatora do ognia.
 - Nie wkładaj akumulatora z odwróconą polaryzacją.
- Jeśli aparat nie będzie używany przez dłuższy okres, wyjmij akumulator. W przeciwnym razie z akumulatora może wyciek elektrolit powodujący korozję i nieodwracalnie uszkodzić elementy aparatu.
- Nie uruchamiaj lampy błyskowej, gdy styka się z dłońmi lub jakimś przedmiotem. Nie dotykaj lampy błyskowej po długim jej używaniu. Grozi to oparzeniem.
- Nie przemieszczaj aparatu, gdy jest włączony i podłączony do zasilacza sieciowego. Zawsze wyłączaj aparat przed wyjęciem wtyczki z gniazda ściennego. Następnie, przed przemieszczeniem aparatu, upewnij się, że wszelkie inne przewody, łączące aparat z innymi urządzeniami, zostały odłączone. W przeciwnym razie może nastąpić uszkodzenie przewodów i wystąpić ryzyko pożaru lub porażenia prądem.
- Uważaj, aby nie dotykać obiektywu ani osłony obiektywu, ponieważ może to powodować powstawanie rozmazanych zdjęć lub nieprawidłowe działanie aparatu.
- Podczas robienia zdjęć staraj się nie zasłaniać obiektywu ani lampy błyskowej.
- Przed podłączeniem jakichkolwiek przewodów lub zasilacza sieciowego sprawdź prawidłowe kierunki podłączania i nie wiskaj wtyczek na siłę. Może to spowodować uszkodzenie przewodu lub aparatu.
- Karty kredytowe pozostawione w pobliżu aparatu mogą zostać rozmagnesowane. Unikaj pozostawiania kart z paskiem magnetycznym w pobliżu aparatu.

Spis treści

PRZYGOTOWANIE	007	Zawartość opakowania
	008	Elementy i ich funkcje
	008	Przód i góra
	009	Tył
	010	Spód
	011	Pokrętko wyboru trybu
	013	Podłączenie do źródła zasilania
	016	Wkładanie akumulatora
	016	Wkładanie karty pamięci
	017	Instrukcje dotyczące używania karty pamięci
ZAPIS	019	Pierwsze użycie aparatu : Sensory
	020	Pierwsze użycie aparatu : Ustawianie daty/czasu i języka
	021	Wskazania wyświetlacza LCD
	022	Uruchamianie trybu zapisu
	022	Używanie trybu AUTOMAT.
	022	Używanie trybu PROGRAM
	023	Używanie trybu RĘCZNE
	023	Używanie trybu ASR (Advanced Shake Reduction — zaawansowana redukcja drgań)
	024	Używanie trybu EFEKT
	024	Używanie trybu SCENA

025	Używanie trybu FILM	039	Samowyzwalacz / Ilość klatek na sekundę
025	Nagrywanie filmu bez dźwięku	040	Nagrywanie głosu / notatka głosowa
025	Wstrzymanie nagrywania filmu (nagrywanie sukcesywne)	041	Stabilizacja klatek filmowych
026	Ważne uwagi na temat fotografowania / nagrywania	042	Kompensacja ekspozycji
027	Używanie przycisków aparatu	042	ISO
027	Przycisk zasilania	043	Balans bieli
027	Przycisk migawki	044	Menu trybu Scena
028	Przycisk zoomu W / T	044	Efekty : Ramka na zdjęcie
029	Przycisk funkcji rozpoznawania twarzy	045	Efekty : Ruchomy obraz GIF
030	Używanie wyświetlacza LCD do konfigurowania ustawień aparatu	046	Efekty : Kompozycja zdjęć
032	Tonacja barwna	047	Czas migawki
033	Jasność	048	Wartość przysłony
033	Wybór typu regulacji ostrości	048	Tryb Galeria obrazów
034	Lampa błyskowa	049	Tryb Album
036	Rozmiar	050	Tryb Data
036	Tryb Napędu	051	Wybierz tryb zdjęć
037	Pomiar światła		
037	Ostrość obrazu		
038	Efekt		
038	Fotografowany obszar		
039	Jakość/liczba klatek na sekundę		

ODTWARZANIE

052 Uruchamianie trybu odtwarzania

- 052 Odtwarzanie zdjęć
- 052 Odtwarzanie filmu
- 053 Funkcja fotografowania scen filmu
- 053 Wycinanie fragmentów filmu
- 053 Odtwarzanie nagranych głosów
- 054 Odtwarzanie nagranych notatek głosowych

054 Wskazania wyświetlacza LCD

055 Używanie przycisków aparatu

- 055 Przycisk trybu odtwarzania
- 055 przycisk cofania (BACK)
- 055 Używanie pilota zdalnego sterowania w trybie odtwarzania
- 056 Przycisk miniatur / powiększenia
- 057 Uruchamianie pokazu slajdów
- 058 Zabezpieczanie obrazów
- 058 Kasowanie obrazów
- 059 DPOF
- 059 DPOF : Opcja standardowa
- 060 DPOF : Rozmiar wydruku
- 060 DPOF : Indeks
- 061 Obracanie zdjęcia
- 061 Zmiana rozmiaru
- 062 Przycinanie

- 063 Efekt
- 063 Animowany GIF
- 064 Redukcja czerwonych oczu
- 065 PictBridge

USTAWIENIA

067 Menu Ustawienia

069 Menu Ustawienia 1

- 069 Ustawienia OSD (menu ekranowego)
- 070 Nazwa pliku
- 070 Język
- 070 Ustawianie daty/czasu/formatu daty

071 Menu Ustawienia 2

- 071 Nadrukowywanie daty zapisu
- 072 Jasność LCD
- 072 Lampka AF (automatycznej regulacji ostrości)
- 072 Automatyczne wyłączenie zasilania
- 073 Szybki podgląd

073 Menu Ustawienia 3

- 073 Zdjęcie startowe
- 074 Głośność dźwięku
- 074 Sygnał dźwiękowy
- 074 Dźwięk startowy

074	Dźwięk migawki
075	Menu Ustawienia 4
075	Formatowanie pamięci
075	Usuwanie wszystkich Zdjęć/plików
076	Kopiowanie na kartę
076	Wybieranie typu wyjścia wideo
077	Resetowanie
078	Ważne informacje
079	Komunikaty ostrzegawcze
080	Przed skontaktowaniem się z punktem serwisowym
082	Dane techniczne

OPROGRAMOWANIE

084	Uwagi dotyczące oprogramowania
085	Wymagania systemowe
085	Informacje o oprogramowaniu
086	Instalacja oprogramowania
088	Uruchamianie trybu PC
091	Odtwarzanie dysku wymiennego
092	Instalacja sterownika USB w systemie MAC
092	Używanie sterownika USB w systemie MAC
092	Usuwanie sterownika USB w systemie Windows 98SE
093	Samsung Master
095	Samsung Biz Reader
098	Częste problemy

Zawartość opakowania

Przed rozpoczęciem korzystania z produktu sprawdź, czy masz wszystkie odpowiednie elementy. Zawartość opakowania może się różnić w zależności od regionu. Aby zakupić elementy wyposażenia opcjonalnego, skontaktuj się z najbliższym punktem sprzedaży produktów marki Samsung lub centrum serwisowym firmy Samsung.

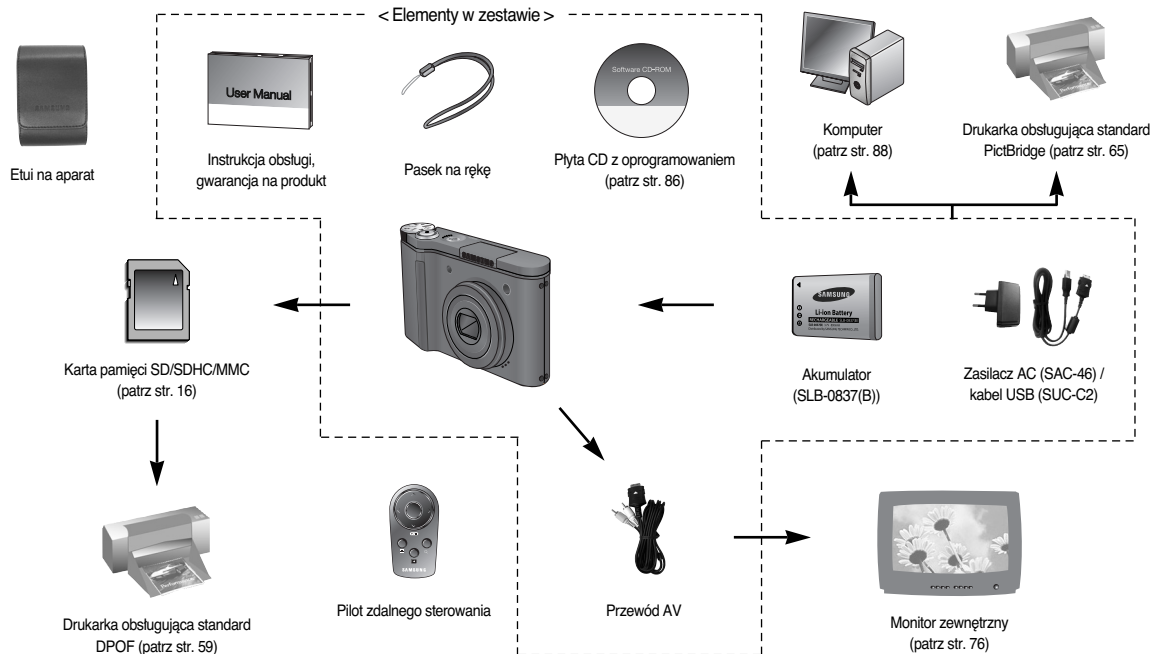

Elementy i ich funkcje

Przód i góra

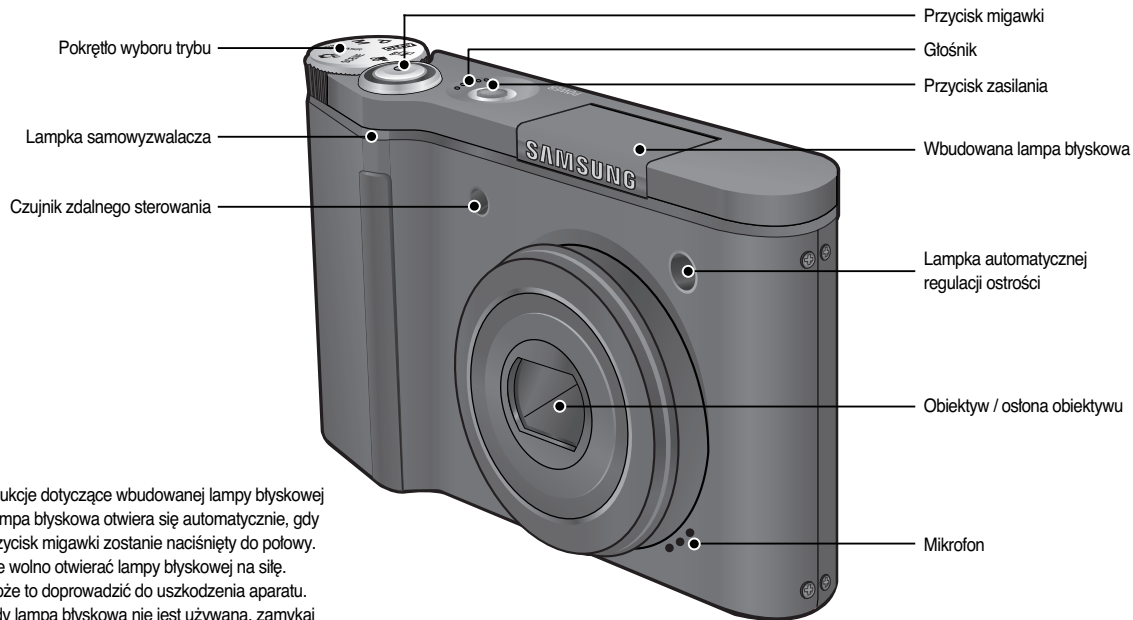

- ※ Instrukcje dotyczące wbudowanej lampy błyskowej
- Lampka błyskowa otwiera się automatycznie, gdy przycisk migawki zostanie naciśnięty do połowy.
 - Nie wolno otwierać lampy błyskowej na siłę. Może to doprowadzić do uszkodzenia aparatu.
 - Gdy lampka błyskowa nie jest używana, zamykają ją, aby zapobiec uszkodzeniu.

Elementy i ich funkcje

Tył

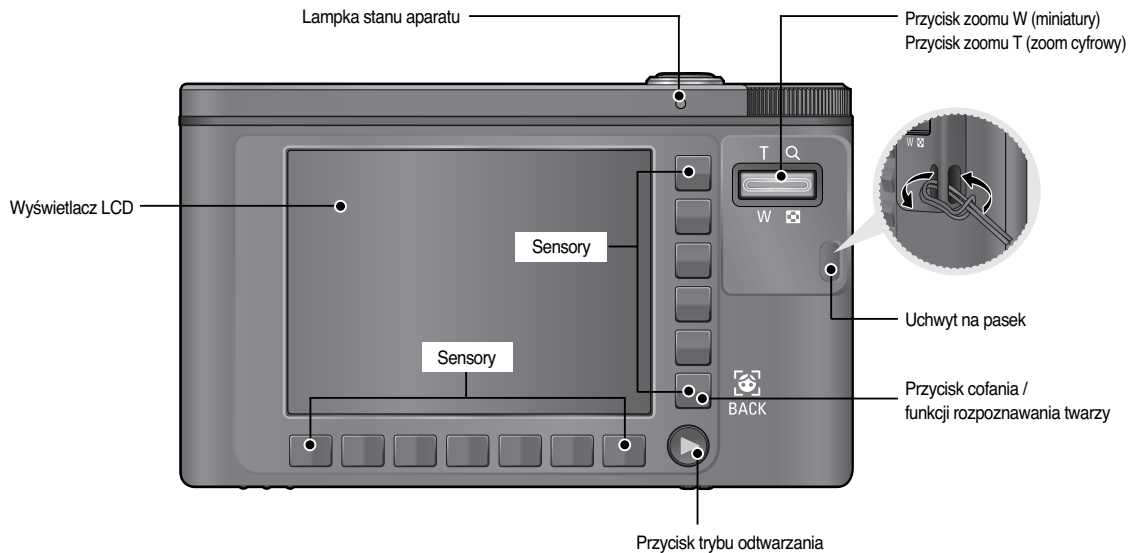

Elementy i ich funkcje

Spód

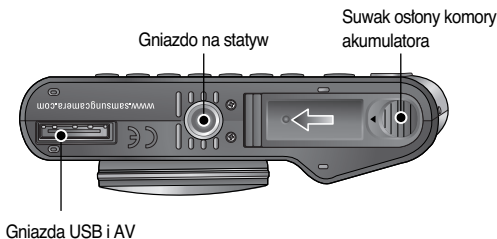
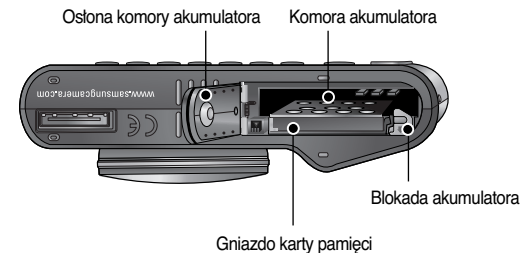

※ Aby otworzyć osłonę komory akumulatora, przesunąć suwak w kierunku wskazanym powyżej.

■ Lampka samowyzwalacza

Ikona	Stan	Opis
	Miga	- Przez pierwsze 7 sekund : lampka miga w odstępach co 1 sekundę. - Przez ostatnie 3 sekundy : lampka miga szybko, w odstępach co 0,25 sekundy.
	Miga	Przez 2 sekundy : lampka miga szybko, w odstępach co 0,25 sekundy, przed zrobieniem zdjęcia
	Miga	Po około 10 sekundach zostanie zrobione zdjęcie, a po 2 kolejnych sekundach zostanie zrobione jeszcze jedno zdjęcie.
	Miga	Zdjęcie zostanie zrobione po upływie 2 sekund od momentu naciśnięcia przycisku migawki na pilocie zdalnego sterowania.

■ Lampka stanu aparatu

Stan	Opis
Włączenie zasilania	Lampka zapala się i gaśnie, gdy aparat jest gotowy do zrobienia zdjęcia.
Po zrobieniu zdjęcia	Lampka miga podczas zapisywania obrazu i gaśnie, gdy aparat jest gotowy do zrobienia kolejnego zdjęcia
Podczas nagrywania notatki głosowej	Lampka miga
Po podłączeniu kabla USB do komputera	Lampka się zapala (po uruchomieniu urządzenia wyświetlacz LCD się wyłącza)
Przesyłanie danych między aparatem a komputerem	Lampka się świeci (wyświetlacz LCD się wyłącza)
Po podłączeniu kabla USB do drukarki	Lampka jest wyłączona
Gdy drukarka drukuje	Lampka miga
Gdy aktywuje się automatyczna regulacja ostrości	Lampka się świeci (ostrość jest ustawiona na obiekcie)
	Lampka miga (ostrość nie jest ustawiona na obiekcie)

Elementy i ich funkcje

Pokrętko wyboru trybu

Przy użyciu pokrętki wyboru trybu na górnej części aparatu można wybrać tryb pracy aparatu.

■ Tryb AUTOMAT.

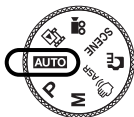

Tryb ten pozwala w szybki i łatwy sposób robić zdjęcia przy minimalnej interwencji użytkownika. W tym trybie można wybrać podstawowe menu. Aby uzyskać dostęp do zaawansowanych menu, wybierz inny tryb pracy aparatu.

■ Tryb ASR



Tryb zaawansowanej redukcji drgań (ASR). Tryb ten redukuje drgania aparatu, pomagając uzyskiwać wyraźniejsze zdjęcia.

■ Tryb PROGRAM



Wybór trybu Program spowoduje skonfigurowanie optymalnych ustawień fotografowania. Możliwe jest jednak ręczne konfigurowanie wszystkich funkcji, oprócz wartości przysłony i czasu migawki.

■ Tryb EFEKT



Tryb ten umożliwia dodanie do zdjęć efektów specjalnych.

■ Tryb RĘCZNE

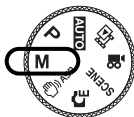

Tryb ten umożliwia ręczne konfigurowanie wszystkich funkcji, łącznie z wartością przysłony i czasem migawki.

■ Tryb SCENA

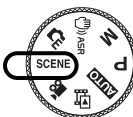

Przy użyciu menu tego trybu można w łatwy sposób skonfigurować optymalne ustawienia dla różnych warunków fotografowania.

Elementy i ich funkcje

Tryb FILM



Nagrywany film może być tak długi, jak pozwala na to dostępna pojemność pamięci.

Tryb FOTOGALERIA

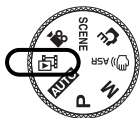

Tryb ten umożliwia przeglądanie zapisanych zdjęć przy jednoczesnym odtwarzaniu muzyki i rozmaitych efektów specjalnych.

Ikona trybu

Tryb	AUTOMAT.	PROGRAM	RĘCZNE
Ikona			
Tryb	ASR	EFEKT	FILM
Ikona			
Tryb	FOTOGALERIA	ODTWARZ.	-
Ikona			
SCENA			
Tryb	NOC	PORTRET	DZIECI
Ikona			
Tryb	PEJZAŻ	WIZYTÓWKA	ZBLIŻENIE
Ikona			
Tryb	TEKST	ZACHÓD	ŚWIT
Ikona			
Tryb	PODŚW.	FAJERW.	PLAŻA&ŚNIEG
Ikona			
Tryb	SAMOWYZWALACZ	ŻYWNOŚĆ	KAWIARNIA
Ikona			

Podłączanie do źródła zasilania

Należy stosować akumulator (SLB-0837(B)) sprzedawaną w zestawie z aparatem. Przed rozpoczęciem korzystania z aparatu należy naładować akumulator.

■ Dane techniczne akumulatora SLB-0837(B)

Model	SLB-0837(B)
Typ	Litowo-jonowy
Wydajność	800 mAh
Napięcie	3.7 V
Czas ładowania (przy wyłączonym aparacie)	Okolo 150 min

■ Liczba zdjęć i czas pracy akumulatora : dla akumulatora SLB-0837(B)

	Czas pracy akumulatora / Liczba zdjęć	W następujących warunkach pracy
Zdjęcia	Ok. 100 min / Ok. 200	Całkowicie naładowany akumulator, tryb automatyczny, rozmiar obrazu: 12M, jakość obrazu: dobra, przerwy między kolejnymi zdjęciami : 30 s. Zmiana ustawienia zoomu pomiędzy szerokokątnym a tele po każdym zdjęciu. Używanie lampy błyskowej przy co drugim zdjęciu. Używanie aparatu przez 5 minut, a następnie wyłączenie go na 1 minutę.

	Czas nagrywania	W następujących warunkach pracy
Filmy	Ok. 95 min	Całkowicie naładowany akumulator Rozmiar obrazu : 640 x 480 Szybkość klatek : 30 kl./s

※ Wartości te wynikają z pomiarów przeprowadzonych przez firmę Samsung w standardowych warunkach i mogą się różnić w zależności od sposobu użytkowania aparatu.



Ważne informacje na temat akumulatora.

- Gdy aparat nie jest używany, wyłącz jego zasilanie.
- Jeśli aparat nie będzie używany przez dłuższy okres, wyjmij z niego akumulator.
Akumulator pozostawiona wewnątrz aparatu może z czasem stracić moc i jest podatna na wyciek.
- Niska temperatura (poniżej 0°C) może wpływać na działanie akumulatora i spowodować skrócenie jej żywotności.
- Po powrocie do normalnej temperatury akumulator zwykle odzyskuje swoje właściwości.
- Obudowa może się nagrzać na skutek długotrwałego korzystania z aparatu.
Jest to zupełnie normalne zjawisko.

Podłączanie do źródła zasilania

Akumulator (SLB-0837(B)) można ładować przy użyciu zestawu SAC-46. Zestaw SAC-46 składa się z zasilacza sieciowego (SAC-46) i przewodu USB (SUC-C2). Po połączeniu ze sobą zasilacza sieciowego i przewodu USB zestaw ten może służyć jako przewód sieciowy.

- Używanie zasilacza SAC-46 jako ładowarki sieciowej
: Włóż zasilacz sieciowy do złącza USB.
Można wówczas używać zasilacza jako ładowarki sieciowej.

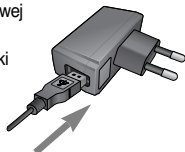

- Używanie zasilacza SAC-46 jako kabla USB
: Wyjmij zasilacz sieciowy ze złącza USB.
Można przesyłać dane między aparatem a komputerem (str. 88) lub ładować akumulator.

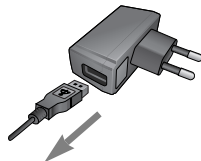

W następujących sytuacjach naładowanie akumulatora może nie być możliwe.

- W przypadku używania kabla USB innego niż sprzedawany w zestawie z aparatem. Stosuj kabel USB z zestawu.
- W przypadku używania koncentratora USB. Podłącz aparat bezpośrednio do komputera.
- Gdy do komputera podłączone są inne urządzenia USB. Odłącz pozostałe urządzenia USB.
- Gdy przewód USB jest podłączony do portu USB znajdującego się z przodu komputera. Podłącz do portu USB znajdującego się z tyłu komputera.
- Jeśli port USB w komputerze nie spełnia normy mocy wyjściowej (5 V, 500 mA), aparat może nie być ładowany.

Podłączanie do źródła zasilania

■ Ładowanie akumulatora (SLB-0837(B))

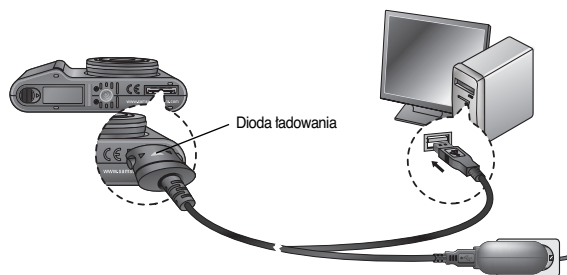

- Przed podłączeniem jakichkolwiek przewodów lub zasilacza sieciowego sprawdź prawidłowe kierunki podłączania i nie wciskaj wtyczek na siłę. Może to spowodować uszkodzenie przewodu lub aparatu.
- Jeśli dioda ładowania na ładowarce sieciowej nie świeci się ani nie miga, mimo że akumulator jest włożony, sprawdź, czy jest on włożony poprawnie.
- W przypadku ładowania akumulatora przy włączonym aparacie, nie zostanie on całkowicie naładowana. Podczas ładowania akumulatora wyłączaj aparat.
- W przypadku wkładania całkowicie rozładowanego akumulatora w celu jej naładowania nie włączaj jednocześnie aparatu. Aparat może się nie włączyć z powodu niskiego poziomu naładowania akumulatora. Ładuj akumulator przez co najmniej 10 minut przed włączeniem aparatu.
- Jeśli całkowicie rozładowany akumulator był ładowany tylko przez krótki czas, ograniczaj używanie lampy błyskowej i nie nagrywaj filmów.

■ Dioda ładowania na zasilaczu sieciowym

	Dioda ładowania
Ładowanie w toku	Świeci się czerwona dioda
Ładowanie zakończone	Świeci się zielona dioda
Błąd ładowania	Czerwona dioda się nie świeci lub miga
Rozładowywanie (przy użyciu zasilacza sieciowego)	Świeci się pomarańczowa dioda

Wkładanie akumulatora

Włóż akumulator w sposób pokazany na ilustracji.

- Jeśli po włożeniu akumulatora nie można włączyć aparatu, sprawdź, czy ułożenie biegunów (+ / -) akumulatora jest prawidłowe.
- Nie otwieraj komory akumulatora na siłę. Może to spowodować uszkodzenie osłony komory.

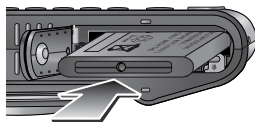



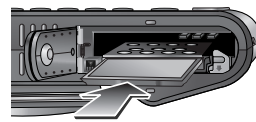

Wkładanie karty pamięci

Przed włożeniem karty pamięci wyłącz aparat.

- Włóż kartę pamięci w sposób pokazany na ilustracji.
- Włóż kartę pamięci tak, aby jej przednia strona była obrócona w kierunku tyłu aparatu (wyświetlacza LCD), a styki w kierunku przodu aparatu (obiektywu).
- Nie wkładaj karty pamięci Odwrotnie. Może to spowodować uszkodzenie gniazda karty.



- Istnieją 4 wskaźniki stanu akumulatora, wyświetlane na wyświetlaczu LCD.

Wskaźnik akumulatora				
Stan akumulatora	Akumulator jest całkowicie naładowany	Niski poziom naładowania (przygotuj się na doładowanie lub użycie zapasowego akumulatora)	Niski poziom naładowania (przygotuj się na doładowanie lub użycie zapasowego akumulatora)	Bateria pusta. (Naładuj lub użyj zapasowego baterii).

Instrukcje dotyczące używania karty pamięci

- Sformatuj kartę pamięci (patrz str. 75), jeśli używasz nowo zakupionej karty po raz pierwszy, jeśli karta zawiera dane, których aparat nie może odczytać lub jeśli zawiera zdjęcia zrobione innym aparatem.
 - Przed włożeniem lub wyjęciem karty pamięci zawsze wyłączaj aparat.
 - Długotrwałe używanie karty pamięci może w końcu obniżyć jej wydajność. W takiej sytuacji należy zakupić nową kartę pamięci. Gwarancja firmy Samsung nie obejmuje zużycia się karty pamięci.
 - Karta pamięci jest precyzyjnym sprzętem elektronicznym. Nie należy jej zginać, upuszczać lub narażać na uderzenia.
 - Nie przechowuj karty pamięci w miejscu narażonym na działanie silnych pól elektronicznych lub magnetycznych, np. w pobliżu głośników lub odbiorników telewizyjnych.
 - Nie używaj ani nie przechowuj karty w miejscach, w których występują bardzo niskie lub bardzo wysokie temperatury.
 - Nie dopuszczaj do zabrudzenia karty pamięci ani do jej kontaktu z płynami. Jeśli do tego dojdzie, oczyść kartę przy użyciu miękkiej ściereczki.
 - Gdy karta pamięci nie jest używana, przechowuj ją w kasetce.
 - Karta pamięci może się nagrzać podczas długotrwałego korzystania z aparatu. Jest to zupełnie normalne zjawisko.
 - Nie używaj karty pamięci, która była używana w innym aparacie cyfrowym. Aby użyć karty pamięci w tym aparacie, sformatuj ją za pomocą tego aparatu.
 - Nie używaj karty pamięci, która została sformatowana przy użyciu innego aparatu cyfrowego lub czytnika kart pamięci.
- W następujących sytuacjach zapisane dane mogą ulec uszkodzeniu :
 - gdy karta pamięci jest używana nieprawidłowo.
 - jeśli zasilanie zostanie wyłączone lub karta pamięci zostanie wyjęta podczas procesu zapisu, usuwania danych (formatowania) lub odczytu.
 - Firma Samsung nie ponosi odpowiedzialności za utratę danych.
 - Zalecamy tworzenie kopii zapasowych ważnych danych, np. na dyskietkach, dyskach twardych, płytach CD itp.
 - Jeśli nie jest dostępna wystarczająca pojemność pamięci : Wyświetlony zostanie komunikat [PAMIĘĆ PEŁNA!] i aparat nie będzie działał. Aby zwiększyć pojemność pamięci dostępnej w aparacie, wymień kartę pamięci lub usuń z karty pamięci niepotrzebne obrazy.



- Nie wyjmuj karty pamięci, gdy lampka stanu aparatu miga, ponieważ może to spowodować uszkodzenie danych na karcie pamięci.

Instrukcje dotyczące używania karty pamięci

Aparat obsługuje karty pamięci SD/SDHC i MMC (Multi Media Card).

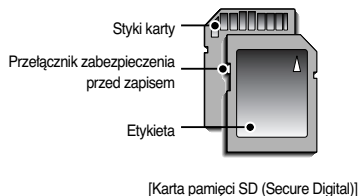

Karta pamięci SD/SDHC posiada przełącznik zabezpieczenia przed zapisem, który pozwala chronić pliki przed usunięciem lub sformatowaniem.

Po przesunięciu przełącznika w dół karty SD/SDHC dane będą chronione.

Po przesunięciu przełącznika w górę karty SD/SDHC ochrona danych zostanie wyłączona. Przed zrobieniem zdjęcia przesunąć przełącznik w górę karty SD/SDHC.

Poniżej podano pojemność karty MMC 256 MB dla poszczególnych parametrów. Podane wartości są wartościami przybliżonymi, ponieważ pojemności mogą różnić się w zależności od pewnych czynników, takich jak rodzaj zapisywanego materiału czy typ karty pamięci.

Jakość zapisywanych zdjęć		B.DOBRA	DOBRA	NORMALNA	30 kl/sek.	15 kl/sek.
Zdjęcia	12 ^{MP}	41	79	115		
	10 ^{MP}	46	88	128		
	10 ^{MP}	49	94	136		
	9 ^{MP}	54	103	149		
	7 ^{MP}	68	128	183		
	5 ^{MP}	93	173	241		
	3 ^{MP}	143	254	344		
* Filmy	640				Okolo 12'42"	Okolo 20'51"
	320				Okolo 30'34"	Okolo 57'49"

* Czasy nagrywania mogą ulec zmianie, jeśli użyty zostanie zoom. Przycisk zoomu nie działa podczas nagrywania.

Pierwsze użycie aparatu : Sensory

Przyciski te służą do przechodzenia kursorem po menu w celu wybierania lub potwierdzania wybranych opcji.

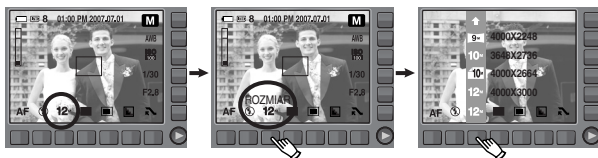

[Wybór głównego menu :
dotknięcie przycisku]

[Potwierdzenie głównego
menu : naciśnięcie przycisku]

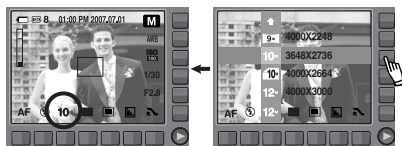

[Potwierdzenie opcji :
naciśnięcie przycisku]

[Wybór opcji : dotknięcie
przycisku]

W niektórych menu, aby wybrać dane ustawienie, należy dotknąć i przesunąć przycisk palcem w lewo/w prawo.

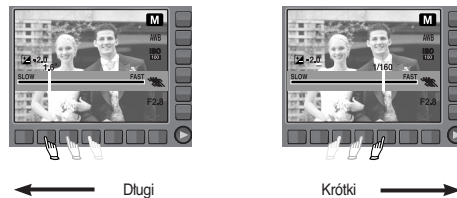

Długo

Krótko

[np.: Ustawianie czas migawki]

Rozszerzanie menu : Naciśnij przycisk rozszerzenia menu, aby wyświetlić więcej dostępnych menu.

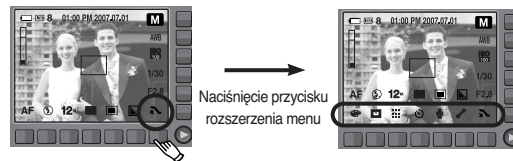

Naciśnięcie przycisku
rozszerzenia menu

※ W przypadku wybrania niektórych menu wyświetlacz LCD staje się ciemny. Po wybraniu żądanej opcji wyświetlacz LCD powraca do wcześniej ustawionego poziomu jasności.

Pierwsze użycie aparatu : Ustawianie daty/czasu i języka

Po pierwszym włączeniu aparatu na wyświetlaczu LCD wyświetlone zostanie menu, umożliwiające ustawienie daty, czasu i języka. Po wprowadzeniu tych ustawień to menu nie będzie się pojawiało. Ustaw datę, czas i język, zanim zaczniesz korzystać z aparatu.

■ Ustawianie języka

1. Naciśnij przycisk menu [Language] (Język).
2. Wybierz żądany język przy użyciu pionowego sensora.

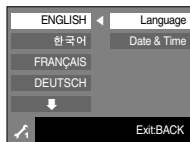

- Można wybrać spośród 22 języków. Są to :
 - angielski, koreański, francuski, niemiecki, hiszpański, włoski, chiński standardowy, chiński tajwański, japoński, rosyjski, portugalski, holenderski, duński, szwedzki, fiński, tajski, bahasa (malajski/indonezyjski), arabski, polski, węgierski, czeski i turecki.
- Ustawienie języka będzie zachowane nawet po wyłączeniu i ponownym uruchomieniu aparatu.

■ Ustawianie daty, czasu i formatu daty

1. Naciśnij przycisk menu [Date&Time].
2. Wybierz żądany format daty przy użyciu pionowego sensora.

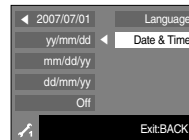

3. Aby zmienić datę wybierz opcję [2007/07/01] i naciśnij pionowy sensor.
4. Aby przełączać pomiędzy rokiem/miesiącem/dniem oraz godziną/ minutami, naciśnij poziomy sensor. Aby zmienić wartość, naciśnij pionowy sensor.

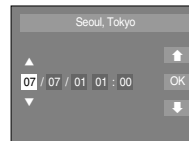

※ Więcej informacji na temat menu Stref czasowych znajduje się na stronie 71.

Uruchamianie trybu zapisu

Używanie trybu AUTOMAT.

Wybierz ten tryb, aby w szybki i łatwy sposób robić zdjęcia przy minimalnej ingerencji użytkownika.

1. Włóż akumulator (str. 16), zwracając uwagę na prawidłowe ułożenie biegunów (+ / -).
2. Włóż kartę pamięci (str. 16). Ponieważ aparat ten ma wbudowaną pamięć o pojemności 20 MB, wkładanie karty pamięci nie jest konieczne. Jeśli karta pamięci nie jest włożona, obraz zostanie zapisany w pamięci wewnętrznej. Jeśli karta pamięci jest włożona, obraz zostanie zapisany na niej.
3. Zamknij osłonę komory akumulatora.
4. Naciśnij przycisk zasilania, aby włączyć aparat.
(Jeśli data/czas widoczne na wyświetlaczu LCD są nieprawidłowe, ustaw je ponownie przed zrobieniem zdjęcia.)
5. Wybierz tryb Automatyczny, obracając pokrętkę wyboru trybu.
6. Skieruj aparat w stronę fotografowanego obiektu i skomponuj kadr na wyświetlaczu LCD.
7. Naciśnij przycisk migawki, aby zrobić zdjęcie.



- Jeśli po naciśnięciu przycisku migawki do połowy ramka automatycznej regulacji ostrości stanie się czerwona, oznacza to, że aparat nie może ustawić ostrości na obiekcie. W takiej sytuacji aparat nie jest w stanie wykonać wyraźnego zdjęcia.
- Podczas robienia zdjęć staraj się nie zasłaniać obiektywu ani lampy błyskowej.

Używanie trybu PROGRAM

Wybór trybu Program spowoduje skonfigurowanie optymalnych ustawień fotografowania. Możliwe jest jednak ręczne konfigurowanie wszystkich funkcji, oprócz wartości przysłony i czasu migawki.

1. Wybierz tryb Program, obracając pokrętkę wyboru trybu.
2. Aby skonfigurować zaawansowane funkcje, takie jak rozmiar zdjęcia (str. 36), jakość (str. 39), pomiar (str. 37) lub serię zdjęć (str. 36), użyj poziomego sensora.

※ Więcej informacji na temat tych funkcji znajduje się na stronach 32–48.



Uruchamianie trybu zapisu

Używanie trybu RĘCZNE

Użytkownik może ustawić ręcznie zarówno wartość przystony, jak i czas migawki.

1. Wybierz tryb RĘCZNE, obracając pokrętko wyboru trybu.
2. Ustaw żądany czas migawki i wartość przystony przy użyciu sensora.

※ Więcej informacji na temat tych funkcji znajduje się na stronach 47-48.

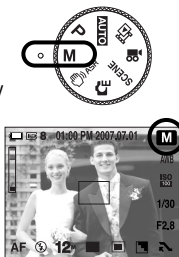

Używanie trybu ASR (Advanced Shake Reduction – zaawansowana redukcja drgań)

Tryb ten redukuje skutki drgań aparatu i pomaga uzyskać dobre naświetlenie zdjęć w ciemnym otoczeniu.

1. Wybierz tryb ASR, obracając pokrętko wyboru trybu.
2. Skieruj aparat w stronę fotografowanego obiektu i skomponuj kadr na wyświetlaczu LCD.
3. Naciśnij przycisk migawki, aby zrobić zdjęcie.



■ Ważne uwagi na temat używania trybu ASR

1. Zoom cyfrowy nie działa w trybie ASR.
2. Jeśli oświetlenie otoczenia jest jaśniejsze niż światło jarzeniowe, tryb ASR się nie aktywuje.
3. Jeśli fotografowany obiekt się porusza, obraz na zdjęciu może być rozmyty.
4. Aby uzyskać jak najlepszy rezultat, staraj się nie poruszać aparatem, gdy wyświetlany jest komunikat [PRZECHWYTYWANIE!].
5. Ponieważ tryb ASR wykorzystuje cyfrowy procesor aparatu, zdjęcia wykonywane w tym trybie mogą być nieco dłużej przetwarzane.

Uruchamianie trybu zapisu

Używanie trybu EFEKT

Tryb ten umożliwia dodanie do obrazów efektów specjalnych. Wybierz tryb EFEKT, obracając pokrętkę wyboru trybu.

※ Więcej informacji na temat menu efektów znajduje się na stronach 44-47.



Używanie trybu SCENA

Przy użyciu menu tego trybu można w łatwy sposób skonfigurować optymalne ustawienia dla różnych warunków fotografowania. Wybierz tryb Scena, obracając pokrętkę wyboru trybu.

※ Więcej informacji na temat tych funkcji znajduje się na stronie 44.



Uruchamianie trybu zapisu

Używanie trybu FILM

Nagrywany film może być tak długi, jak pozwala na to dostępna pojemność pamięci.

- Wybierz tryb FILM, obracając pokrętkę wyboru trybu. (Dostępny czas nagrywania będzie widoczny na wyświetlaczu LCD.)
- Skieruj aparat w stronę filmowanego obiektu i skomponuj kadr na wyświetlaczu LCD. Naciśnij przycisk migawki. Rozpocznie się nagrywanie, które może trwać przez cały dostępny czas nagrywania. Po zwolnieniu przycisku migawki nagrywanie nie zostanie przerwane. Aby zatrzymać nagrywanie, naciśnij ponownie przycisk migawki.
* Poniżej podano rozmiary obrazu i format plików.
- Rozmiar : 640X480, 320X240 (do wyboru)
- Format plików : *.avi (MPEG-4)

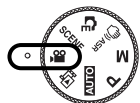

- ※ Maksymalny rozmiar pojedynczego pliku filmowego to 4 GB.
- ※ Jeśli nagrywanie trwa dłużej niż 6 godzin, to nawet jeśli rozmiar pliku jest mniejszy niż 4 GB, film jest automatycznie zatrzymywany i zapisywany.
- ※ Przed osiągnięciem rozmiaru 4 GB lub upływem 6 godzin film może zostać zatrzymany i zapisany w zależności od jego jakości.

Nagrywanie filmu bez dźwięku

Filmy można nagrywać bez dźwięku.

- Naciśnij przycisk rozszerzenia menu.
- Wybierz menu [GŁOS] → [WYŁ.].
- Naciśnij przycisk migawki. Rozpocznie się nagrywanie bez dźwięku, które może trwać przez cały dostępny czas nagrywania.



Wstrzymanie nagrywania filmu (nagrywanie sukcesywne)

Aparat umożliwia tymczasowe zatrzymanie nagrywania filmu podczas niechcianych scen. Dzięki tej funkcji można nagrywać wybrane sceny jako jeden film bez konieczności tworzenia kilku plików filmowych.

■ Korzystanie z nagrywania sukcesywnego

- Naciśnij przycisk migawki. Rozpocznie się nagrywanie, które może trwać przez cały dostępny czas nagrywania. Po zwolnieniu przycisku migawki nagrywanie nie zostanie przerwane.
- Naciśnij przycisk II, aby wstrzymać nagrywanie. Naciśnij ponownie przycisk [●], aby wznowić nagrywanie.
- Abym zatrzymać nagrywanie, naciśnij ponownie przycisk migawki.



Ważne uwagi na temat fotografowania / nagrywania

- Naciśnięcie przycisku migawki do połowy.
Naciśnij delikatnie przycisk migawki, aby sprawdzić ustawienie ostrości i naładowanie lampy błyskowej.
Następnie naciśnij przycisk migawki do końca, aby zrobić zdjęcie.

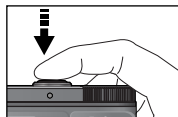

[Naciśnij lekko przycisk migawki]

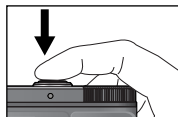

[Naciśnij przycisk migawki do końca]

- Dostępny czas nagrywania może się różnić w zależności od warunków nagrywania i ustawień aparatu.
- Jeśli w warunkach słabego oświetlenia lampa błyskowa zostanie wyłączona lub ustawiona na wolną synchronizację, na wyświetlaczu LCD może pojawić się wskaźnik ostrzeżenia o drganiu aparatu (). W takiej sytuacji użyj statywu, oprzyj aparat na twardej powierzchni lub zmień tryb lampy błyskowej na zwykłe fotografowanie.
- Fotografowanie pod światło :
Fotografowanie aparatem skierowanym w stronę słońca nie jest zalecane.
Zdjęcie zrobione pod słońce może być ciemne. Aby zrobić zdjęcie pod światło, wybierz opcję [PODSW.] w trybie Scena (patrz str. 44), funkcję błysku dopełniającego (patrz str. 35), funkcję pomiaru punktowego (patrz str. 37) lub kompensację ekspozycji (patrz str. 42).

- Podczas robienia zdjęć staraj się nie zasłaniać obiektywu ani lampy błyskowej.
- Aby odpowiednio ustawić aparat, obserwuj obraz na wyświetlaczu LCD.
- W poniższych sytuacjach funkcja automatycznej regulacji ostrości może nie działać prawidłowo.
 - Gdy fotografowany jest obiekt o niewielkim kontraście.
 - Gdy obiekt mocno odbija światło lub jest błyszczący.
 - Gdy obiekt porusza się z dużą prędkością.
 - Gdy odbijane jest silne światło lub gdy tło jest bardzo jasne.
 - Gdy obiekt składa się tylko z linii poziomych lub jest bardzo wąski (np. kij lub maszt).
 - Gdy otoczenie jest ciemne.

Używanie przycisków aparatu

Przyciski aparatu pozwalają skonfigurować tryby fotografowania/nagrywania.

Przycisk zasilania

Służy do włączania/wyłączania aparatu.

Jeśli przez określony czas nie są wykonywane żadne czynności, zasilanie aparatu jest automatycznie wyłączone w celu oszczędzania energii baterii.

Aby uzyskać więcej informacji na temat funkcji automatycznego wyłączenia zasilania, patrz strona 72.



Przycisk migawki

W trybie ZAPISU Służy do robienia zdjęć lub nagrywania głosu.

- W trybie FILM :

Naciśnięcie przycisku migawki do końca powoduje rozpoczęcie nagrywania filmu. Naciśnij przycisk migawki raz, aby rozpocząć nagrywanie filmu, które może trwać przez cały czas nagrywania dostępny w pamięci. Aby zatrzymać nagrywanie, naciśnij ponownie przycisk migawki.



- W trybie FOTOGRAFOWANIA :

Naciśnięcie przycisku migawki do połowy aktywuje automatyczną regulację ostrości i sprawdzanie stanu lampy błyskowej. Naciśnięcie przycisku migawki do końca powoduje zrobienie i zapisanie zdjęcia. Jeśli wybrane zostanie nagrywanie notatki głosowej, rozpocznie się ono po zakończeniu zapisywania danych zdjęcia przez aparat.

Przycisk zoomu W / T

Gdy nie jest wyświetlane menu, przycisk ten służy do ustawiania ZOOMU OPTYCZNEGO lub ZOOMU CYFROWEGO.

Aparat posiada 3-krotny zoom optyczny i 5-krotny zoom cyfrowy.

Połączenie obu typów zoomu pozwala osiągnąć 15-krotny współczynnik zoomu.



■ Zoom TELE

Optyczny zoom TELE : Naciśnięcie przycisku zoomu T spowoduje powiększenie obiektu, tzn. obiekt wyda się bliższy.

Cyfrowy zoom TELE : Gdy wybrany zostanie maksymalny (3x) zoom optyczny, dalsze naciśnięcie przycisku zoomu T spowoduje uruchomienie oprogramowania zoomu cyfrowego. Zwolnienie przycisku zoomu T powoduje zatrzymanie powiększania w bieżącym ustawieniu. Po osiągnięciu maksymalnego (5x) zoomu cyfrowego, dalsze naciśnięcie przycisku zoomu T nie będzie powodowało żadnych zmian.



■ Zoom SZEROKOKĄTNY

Optyczny zoom SZEROKOKĄTNY : Naciskaj przycisk zoomu W. Spowoduje to pomniejszenie obiektu, tzn. obiekt wyda się bardziej oddalony. Odpowiednio długie przytrzymanie przycisku zoomu W spowoduje ustawienie minimalnego zoomu, tzn. obiekt będzie wydawał się być w najdalszym możliwym punkcie od aparatu.

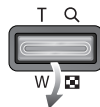

Cyfrowy zoom SZEROKOKĄTNY : Gdy włączony jest zoom cyfrowy, naciśnięcie przycisku zoomu W będzie powodowało stopniową redukcję cyfrowego powiększenia.

Zwolnienie przycisku zoomu W powoduje zatrzymanie w bieżącym ustawieniu. Naciśnięcie przycisku zoomu W powoduje redukcję zoomu cyfrowego, a następnie redukcję zoomu optycznego, aż osiągnięte zostanie ustawienie minimalne.

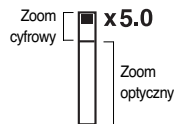

Przycisk zoomu W / T



- Zdjęcia wykonywane przy użyciu zoomu cyfrowego mogą być nieco dłużej przetwarzane przez aparat. Należy więc chwilę odczekać, aż proces ten się zakończy.
- Jeśli podczas nagrywania filmu naciskany jest przycisk zoom, nie jest nagrywany dźwięk.
- Gdy używany jest zoom cyfrowy, zauważalne może być obniżenie jakości obrazu.
- Aby uzyskać wyraźniejszy obraz z cyfrowym zoomem, naciśnij przycisk migawki do połowy przy maksymalnym ustawieniu zoomu optycznego, a następnie ponownie naciśnij przycisk zoomu T.
- Zoomu cyfrowego nie można aktywować podczas pracy w trybach [ASR], [FILM], [WYS. SZYB.], [U. WYS. SZYB.], [NOC], [DZIECI], [WIZYTÓWKA], [ZBLIŻENIE], [TEKST], [FAJERW.], [SAMOWYZWALACZ], [ŻYWNOŚĆ], [KAWIARNIA].
- Uważaj, aby nie dotykać obiektywu, ponieważ może to spowodować powstawanie rozmytych zdjęć lub nieprawidłowe działanie aparatu. Jeśli obraz jest przyciemniony, wyłącz i ponownie włącz zasilanie aparatu, aby zmodyfikować pozycję obiektywu.
- Uważaj, aby nie naciskać na obiektyw, ponieważ może to spowodować nieprawidłowe działanie aparatu.
- Gdy aparat jest włączony, uważaj, aby nie dotykać ruchomych części obiektywu, ponieważ może to spowodować, że obraz będzie przyciemniony i niewyraźny.
- Zoom szerokokątny i tele można obsługiwać przy użyciu pilota zdalnego sterowania.

Przycisk funkcji rozpoznawania twarzy

Ten tryb automatycznie wykrywa pozycję fotografowanego obiektu, a następnie ustawia ostrość i ekspozycję. Wybierz ten tryb, aby w szybki i łatwy sposób fotografować twarze.

- ※ Tryby, w których funkcja ta jest dostępna: AUTOMATYCZNY, PROGRAM, M, ASR, EFEKT (M.GIF), SCENA (PORTRET, DZIECI, PLAŻA I ŚNIEG, SAMOWYZWALACZ, KAWIARNIA)

1. Naciśnij przycisk funkcji rozpoznawania twarzy () w trybie, w którym jest ona dostępna. W lewej części wyświetlacza pojawi się ikona funkcji rozpoznawania twarzy.



2. Rozmiar i pozycja ramki automatycznej regulacji ostrości są automatycznie ustawiane na twarzy fotografowanej osoby.



3. Naciśnij przycisk migawki do połowy. Gdy ostrość zostanie ustawiona, ramka stanie się zielona.
4. Naciśnij przycisk migawki do końca, aby zrobić zdjęcie.

Przycisk funkcji rozpoznawania twarzy



- Funkcja ta może rozpoznać do 9 twarzy.
- Gdy wykrytych jest kilka twarzy jednocześnie, ostrość jest ustawiana na najbliższej osobie.
- Po znalezieniu twarzy, na której ustawiana będzie ostrość, wokół niej wyświetlana jest biała ramka ostrości, a wokół pozostałych twarzy wyświetlane są szare ramki ostrości (do 8). Naciśnij przycisk migawki do połowy, aby ustawić ostrość na twarzy. Biała ramka stanie się wówczas zielona. (Łącznie 9)
- Jeśli wykrywanie twarzy się nie powiodło, powróć do wcześniejszego trybu automatycznej regulacji ostrości.
- W niektórych sytuacjach funkcja ta może nie działać prawidłowo.
 - Gdy fotografowana osoba ma ciemne okulary lub część twarzy jest schowana.
 - Gdy fotografowana osoba nie patrzy w kierunku aparatu.
 - Gdy aparat nie rozpoznaje twarzy z powodu zbyt silnego lub zbyt słabego oświetlenia.
 - Odległość między aparatem a obiektem jest zbyt duża.
- Maksymalny zasięg funkcji rozpoznawania twarzy wynosi 2,5 m (szeroki kąt).
- Im bliżej znajduje się obiekt, tym szybciej aparat może go rozpoznać.

Używanie wyświetlacza LCD do konfigurowania ustawień aparatu

Przy użyciu menu na wyświetlaczu LCD można skonfigurować funkcje fotografowania/nagrywania.

(● : dostępne, -: częściowo dostępne)

MENU						SCENE		Strona
OSTROŚĆ	NORM. (AF)	●	●	●	●	-	●	str.33-34
	AUTO MAKRO	●			●	-		
	MAKRO		●	●		●	-	
L.BŁYSK.	WYŁ.	●	●	●	●	●	-	str.34-35
	AUTO	●	●			●	-	
	CZER.OCZ	●	●			●	-	
	WYPEŁNIJ		●	●		●	-	
	WOL. SYNC.			●		●	-	
	RED CZER OCZU	●	●			-	-	
ROZMIAR		●	●	●	●	●	●	str.36
WYKONYW. ZDJĘĆ	POJEDYNCZE	●	●	●	●	●	●	str.36
	CIĄGŁE		●	●			-	
	WYS. SZYB.		●	●				
	U. WYS. SZYB.		●	●				
	AEB		●					

Używanie wyświetlacza LCD do konfigurowania ustawień aparatu

MENU				M			SCENE		Strona
POMIAR	MULTI	●	●	●	●	●		●	str.37
	PUNKTOWY		●	●	●	●		●	
	CENTR.		●	●	●	●		●	
OSTROŚĆ	MIĘKKIE		●	●		-			str.37
	NORMALNE	●	●	●	●	-		●	
	ŻYWE		●	●		-			
EFEKT	NORMALNE	●	●	●	●	●	-	●	str.38
	CZ_BIAŁE		●	●		●	-	●	
	SEPIA		●	●		●	-	●	
	NIEBIESKI		●	●		●	-	●	
	CZERWONY		●	●		●	-	●	
	ZIELONY		●	●		●	-	●	
	NEGATYW		●	●		●	-	●	
	NIEST.					●			

MENU				M			SCENE		Strona
Fotografowany obszar	CENTR. AF	●	●	●	●	●	●	●	str.38
	MULTI AF	●	●	●	●	-	●		
JAKOŚĆ/SZYBKOŚĆ KLATEK		●	●	●	●	●	●	●	str.39
TIMER	WYŁ.	●	●	●	●	●	●	●	str.39-40
	10 SEK.	●	●	●	●	●	●	●	
	2 SEK.	●	●	●	●	●	●		
	PODWÓJNE	●	●	●	●		●		
	ZDALNY	●	●	●	●	●	●	●	
GŁOS	WYŁ.	●	●	●	●	●	●		str.40-41
	MEMO	●	●	●	●	●	●		
	NAGRYWAJ	●	●	●	●	●	●		
KOLOR		●							str.32
JASNY		●							str.33

Używanie wyświetlacza LCD do konfigurowania ustawień aparatu

MENU			M			SCENE		Strona
EV		●		●			●	str.42
ISO		●	●					str.42
WB		●	●	●			●	str.43
SZYBKOŚĆ MIGAWKI			●					str.47
WARTOŚĆ PRZYŚLONY			●					str.48
RAMKA					●			str.44
M.GIF					●			str.45
KOMPOZ.					●			str.46-47
STABILIZATOR							●	str.41

- ※ Menu mogą ulec zmianie bez uprzedniego powiadomienia.
- ※ W każdym z trybów sceny dostępne opcje mogą być różne.

Tonacja barwna

Istnieje możliwość zmiany tonacji barwnej na zapisanych zdjęciach.
 Opcja Ciepłe powoduje nasilenie barwy czerwonej.
 Opcja Chłodne powoduje nasilenie barwy niebieskiej.



■ Wybór tonacji barwnej

Aby wybrać Tonację barwną, dotknij i przesuń przycisk palcem w lewo lub w prawo.



[Nasilenie barw chłodnych]



[Nasilenie barw ciepłych]

Jasność

Można zmienić jasność obrazu.



■ Zmiana jasności

Aby wybrać poziom jasności, dotknij i przesuń przycisk palcem w lewo lub w prawo.



←
[Ciemny]



→
[Jasny]

Wybór typu regulacji ostrości

Można wybrać typ regulacji ostrości w zależności od odległości obiektu od aparatu.
Zakresy odległości podano poniżej.



[NORM. (AF)]



[MAKRO]



[AUTO MAKRO]

■ Typy trybów regulacji ostrości i zakresy ostrości

Typ reg. ostrości	Szeroki kąt (W)	Tele (T)
NORM. (AF)	80 cm – nieskończoność	80 cm – nieskończoność
MAKRO	4 cm - 80 cm	50 cm - 80 cm
AUTO MAKRO	4cm – nieskończoność	50 cm – nieskończoność

Wybór typu regulacji ostrości



- Gdy wybrany jest tryb makro, możliwe jest wystąpienie drgań aparatu. Staraj się nie poruszać aparatem w momencie robienia zdjęcia.
- W przypadku robienia zdjęć w trybie makro z odległości mniejszej niż 30 cm wyłącz lampę błyskową.

Lampa błyskowa

Można wybrać typ lampy błyskowej w zależności od odległości obiektu od aparatu. Zakresy odległości podano poniżej.

- Lampa błyskowa nie działa w przypadku używania trybów [ASR], [CIAŁGŁE], [WYS. SZYB.], [U. WYS. SZYB.], [AEB], [FILM], [PEJZAŻ], [WIZYTÓWKA], [ZBLIŻENIE], [TEKST], [ZACHÓD], [ŚWIT], [FAJERW.], [SAMOWYZWALACZ], [ŻYWNOŚĆ], [KAWIARNIA].

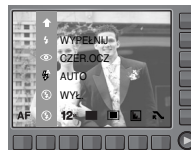

- Zasięg lampy błyskowej (W: szeroki kąt, T: tele) (Jednostka: m)

ISO	NORM. (AF)	MAKRO	AUTO MAKRO
AUTO	W: 0.8 - 4.5	W: 0.3 - 0.8	W: 0.3 - 4.5
	T: 1.5 - 2.4	T: 0.5 - 1.5	T: 0.5 - 2.4

Lampa błyskowa













- Po naciśnięciu przycisku migawki, gdy lampa błyskowa jest ustawiona na tryb Auto, Błysk wypełniający lub Wolna synchronizacja, pierwszy błysk jest uruchamiany w celu sprawdzenia warunków fotografowania (zasięgu błysku i współczynnika mocy błysku). Nie poruszaj aparatem, dopóki nie nastąpi drugi błysk.
- Częste używanie lampy błyskowej powoduje skrócenie żywotności akumulatora.
- W normalnych warunkach pracy aparatu czas ładowania lampy błyskowej wynosi mniej niż 4 sekund. Jeśli akumulator jest słaba, czas ładowania jest dłuższy.
- Rób zdjęcia z odległości mieszczącej się w zasięgu lampy błyskowej.
- Jakość obrazu nie jest gwarantowana, jeśli obiekt znajduje się zbyt blisko lub silnie odbija światło.
- W przypadku robienia zdjęcia przy użyciu lampy błyskowej w słabo oświetlonym otoczeniu na obrazie mogą pojawić się białe punkciki. Punkciki Te są wynikiem odbijania się światła lampy błyskowej w pyłe znajdującym się w powietrzu. Nie oznacza to nieprawidłowej pracy aparatu.
- Nie wolno otwierać wbudowanej lampy błyskowej na siłę. Może to spowodować uszkodzenie lampy błyskowej.

■ Wskaźnik trybu lampy błyskowej

Karta menu	Tryb lampy błyskowej	Opis
	Lampa błyskowa wyłączona	Lampa błyskowa się nie uruchamia. Wybieraj ten tryb w miejscach lub sytuacjach, w których używanie lampy błyskowej jest niedozwolone. W przypadku robienia zdjęcia w słabym oświetleniu na wyświetlaczu LCD pojawi się wskaźnik ostrzeżenia o drganiu aparatu ().
	Automatyczna lampa błyskowa	Jeśli obiekt lub tło są ciemne, lampa błyskowa zostanie automatycznie uruchomiona.
	Tryb automatyczny i redukcja czerwonych oczu	Jeśli obiekt lub tło są ciemne, lampa błyskowa zostanie automatycznie uruchomiona i zadziała funkcja redukcji efektu czerwonych oczu.
	Błysk wypełniający	Lampa błyskowa uruchamia się niezależnie od oświetlenia. Intensywność błysku jest automatycznie dopasowywana do warunków.
	Wolna synchronizacja	Lampa błyskowa działa przy krótkich czasach migawki w celu uzyskania prawidłowo wyważonej ekspozycji. W warunkach słabego oświetlenia na wyświetlaczu LCD pojawi się wskaźnik ostrzeżenia o drganiu aparatu ().
	Redukcja czerwonych oczu	Gdy wykryty zostanie efekt „czerwonych oczu”, zostanie on automatycznie zredukowany.

Rozmiar

Można wybrać rozmiar zdjęcia w zależności od zastosowania.

Tryb	Tryb fotografowania							
Ikona								
Rozmiar	4000X 3000	4000X 2664	3648X 2736	4000X 2248	3072X 2304	2592X 1944	2048X 1536	1024X 768
Tryb	Tryb Film							
Ikona								
Rozmiar	640X480				320X240			



[Tryb FOTOGRAFOWANIA]



[Tryb FILM]



- Im wyższą rozdzielczość wybrano, tym mniej zdjęć zmieści się w pamięci, ponieważ zdjęcia o dużej rozdzielczości zajmują więcej miejsca.

Tryb Napędu

Można wybrać typ wykonywania zdjęć i liczbę zdjęć w serii.

[POJEDYNCZE] : Robione jest tylko jedno zdjęcie
[CIĄGŁE] : Wykonywana będzie seria zdjęć, aż zwolniony zostanie przycisk migawki. Możliwa liczba zdjęć zależy od pojemności pamięci.

[WYS. SZYB.] : Po naciśnięciu i przytrzymaniu przycisku migawki robiona jest seria 3 zdjęć (ok. 2,5 zdjęcia na sekundę).

[U. WYS. SZYB.] : Po naciśnięciu i przytrzymaniu migawki robionych jest 7 zdjęć na sekundę. Po zrobieniu serii zdjęć są one zapisywane i odtwarzane na tylnym wyświetlaczu LCD. Maksymalna liczba zdjęć to 20, a rozmiar zdjęć to zawsze 1024x768.

[AEB] : Robiona jest seria trzech zdjęć przy różnych wartościach ekspozycji : ekspozycja standardowa (0,0EV), ekspozycja krótka (-1/2EV) i ekspozycja długa (+1/2EV). Korzystaj z tego trybu, gdy trudno jest określić właściwą ekspozycję dla obiektu.

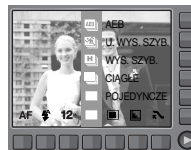

[Tryb fotografowania]

- ※ Wysoka rozdzielczość i jakość zdjęcia wydłużają czas zapisywania zdjęcia i opóźniają powrót aparatu do trybu gotowości.
- ※ Gdy wybrany jest tryb [CIĄGŁE], [WYS. SZYB.], [WYS. SZYB.] lub [AEB], lampa błyskowa jest automatycznie wyłączana.
- ※ Podczas korzystania z funkcji AEB najlepiej jest stosować statyw, ponieważ czas potrzebny na zapisanie każdego zdjęcia jest wówczas dłuższy i może nastąpić rozmazanie obrazu na skutek drgań aparatu.
- ※ Gdy wybrany jest tryb [U. WYS. SZYB.], można wybrać tylko opcje ISO AUTO, 800, 1600, 3200

Pomiar światła

Jeśli nie można uzyskać odpowiednich warunków ekspozycji, można zmienić metodę pomiaru, aby umożliwić robienie jaśniejszych zdjęć.

[MULTI] : Wartość ekspozycji jest obliczana na podstawie przeciętnego natężenia światła w fotografowanym obszarze. Jednak największy wpływ na wynik obliczeń ma oświetlenie środka obrazu. Jest to opcja odpowiednia do ogólnego użytku.



[Tryb PROGRAM]

[PUNKTOWY] : Pomiar światła jest wykonywany tylko na prostokątnym obszarze na środku wyświetlacza LCD. Ta opcja jest odpowiednia w sytuacjach, gdy ekspozycja obiektu znajdującego się na środku jest prawidłowa, pomimo tylnego oświetlenia.

[CENTR.] : Wartość ekspozycji jest obliczana na podstawie przeciętnego natężenia światła w fotografowanym obszarze. Jednak największy wpływ na wynik obliczeń ma oświetlenie środka kadru. Jest to odpowiedni tryb do fotografowania małych obiektów, takich jak kwiaty lub owady.

※ Jeśli obiekt nie znajduje się na środku fotografowanego obszaru, nie używaj funkcji pomiaru punktowego, ponieważ może wówczas nastąpić nieprawidłowa ekspozycja. W takiej sytuacji lepiej jest użyć funkcji kompensacji ekspozycji.

Funkcja ACB (Auto Contrast Balance — automatyczny balans kontrastu)

Funkcja ta automatycznie dostosowuje kontrast podczas fotografowania w miejscach o dużych różnicach ekspozycji, np. w przypadku tylnego podświetlenia lub mocnego kontrastu. Automatycznie reguluje ona jasność, umożliwiając wyraźne uchwycenie obiektu.



- ※ W przypadku używania trybu AUTOMATYCZNY I PROGRAM działa funkcja ACB.
- ※ W przypadku wybrania trybu [WYS. SZYB.], [U. WYS. SZYB.], [AEB] funkcja ACB nie działa.
- ※ Gdy wybrana funkcja ACB, można wybrać tylko opcje ISO AUTO, 100.

Ostrość obrazu

Możliwe jest ustawienie ostrości obrazu. Rezultatu ustawienia ostrości nie można sprawdzić na wyświetlaczu LCD przed zrobieniem zdjęcia, ponieważ funkcja ta działa dopiero po zapisaniu zdjęcia w pamięci.

[MIĘKKIE] : Krawędzie obrazu są zmiękczone. Efekt ten jest odpowiedni do zdjęć, które będą edytowane na komputerze.

[NORMALNE] : Krawędzie obrazu są ostre. Jest to opcja odpowiednia do drukowania.

[ŻYWE] : Krawędzie obrazu są podkreślone. Krawędzie będą ostre, ale na obrazie może pojawić się szum.



[Tryb PROGRAM]

Efekt

Dzięki wykorzystaniu cyfrowego procesora aparatu możliwe jest dodawanie na obrazach efektów specjalnych.

- [NOR]** : Na obrazie nie jest dodawany żaden efekt
- [BW]** : Obrazy będą zapisywane jako czarno-białe.
- [S]** : Obrazy będą zapisywane w kolorach sepii (odcienie barw żółto-brązowych).
- [B]** : Obrazy będą zapisywane w odcieniach niebieskich.
- [R]** : Obrazy będą zapisywane w odcieniach czerwonych.
- [G]** : Obrazy będą zapisywane w odcieniach zielonych.
- [N]** : Obrazy będą zapisywane jako negatywy.
- [C]** : Można zmienić wartości dla koloru czerwonego (R, ang. red), zielonego (G, ang. green) i niebieskiego (B, ang. blue).
Te opcje można wybrać tylko w trybie Efekty specjalne.



[Tryb PROGRAM]

Fotografowany obszar

W zależności od warunków fotografowania można wybrać odpowiedni typ fotografowanego obszaru.

- [CENTR. AF]** : Ostrość zostanie ustawiona na prostokątnym obszarze na środku wyświetlacza LCD.
- [MULTI AF]** : Aparat wybiera wszystkie dostępne punkty automatycznej regulacji ostrości spośród 9 punktów.



[Tryb PROGRAM]



[CENTR. AF]



[MULTI AF]

※ Jeśli aparat ustawi ostrość na obiekcie, ramka fotografowanego obszaru staje się zielona. Jeśli aparat nie ustawi ostrości na obiekcie, ramka fotografowanego obszaru staje się czerwona.

Jakość/liczba klatek na sekundę

Można wybrać współczynnik kompresji w zależności od potrzeb. Im wyższy współczynnik kompresji, tym niższa jakość obrazu.

Tryb	Tryb fotografowania			Tryb Film	
Ikona					
Jakość	B. DOBRA	DOBRA	NORMALNA	30kl./sek.	15kl./sek.
Format plików	jpeg	jpeg	jpeg	avi	avi



[Tryb FOTOGRAFOWANIA]



[Tryb FILM]



- Ten format pliku jest zgodny z systemem DCF (Design rule for Camera File).
- JPEG (Joint Photographic Experts Group): JPEG jest standardem kompresji obrazów, stworzonym przez Joint Photographic Experts Group. Jest to najbardziej powszechny typ kompresji zdjęć i grafiki, ponieważ zapewnia on wydajną kompresję plików.

Samowyzwalacz / Ilość klatek na sekundę

Dzięki tej funkcji osoba fotografująca może również zostać uwieczniona na zdjęciu.

- Wybór funkcji samowyzwalacza :

Zdjęcie zostanie zrobione po upływie określonego czasu od momentu naciśnięcia przycisku migawki. Następnie funkcja samowyzwalacza zostanie wyłączona.

- Wybór trybu zdalnego :

Zdjęcie zostanie zrobione po upływie 2 sekund od momentu naciśnięcia przycisku migawki na pilocie zdalnego sterowania. Po zrobieniu zdjęcia tryb zdalny nadal będzie aktywny. Dopiero naciśnięcie przycisku zasilania spowoduje wyłączenie trybu zdalnego.



■ Opis funkcji samowyzwalacza / trybu zdalnego

Ikona	Tryb	Opis
	WYŁ.	Funkcja samowyzwalacza nie jest aktywna.
	10SEK.	Zdjęcie zostanie zrobione po upływie 10 sekund od momentu naciśnięcia przycisku migawki.
	2SEK.	Zdjęcie zostanie zrobione po upływie 2 sekund od momentu naciśnięcia przycisku migawki.
	PODWÓJNE	Po około 10 sekundach zostanie zrobione zdjęcie, a po 2 kolejnych sekundach zostanie zrobione jeszcze jedno zdjęcie.
	ZDALNY	Można zrobić zdjęcie przy użyciu przycisku pilota zdalnego sterowania zamiast przycisku migawki na aparacie.

Samowyzwalacz / Ilość klatek na sekundę

■ Zasięg pilota zdalnego sterowania

Przed rozpoczęciem fotografowania przy użyciu pilota zdalnego sterowania zapoznaj się z danymi dotyczącymi zasięgu pilota przedstawionymi na ilustracji.

[Przycisk migawki na pilocie zdalnego sterowania]



■ Wymiana baterii w pilocie zdalnego sterowania

Wkładając baterię do pilota zdalnego sterowania, upewnij się, że biegun dodatni (+) jest skierowany w górę, a biegun ujemny (-) jest skierowany w dół. Baterię pilota zdalnego sterowania wymieniaj w lokalnym punkcie serwisowym. Używaj baterii 3 V CR 2025.

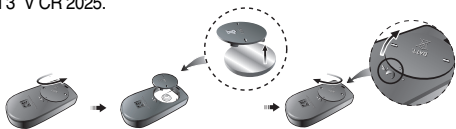

- Podczas robienia zdjęcia przy użyciu funkcji samowyzwalacza, lampka samowyzwalacza działa w następujący sposób :
Ustawienie 2-sekundowego samowyzwalacza : Lampka samowyzwalacza miga przez 2 sekundy w odstępach co 0,25 sekundy.
Ustawienie 10-sekundowego samowyzwalacza : Lampka samowyzwalacza miga przez 7 sekund w odstępach co 1 sekundę.
Przez pozostałe 3 sekundy miga w odstępach co 0,25 sekundy.
- Jeśli w trybie samowyzwalacza zostanie naciśnięty przycisk cofania (BACK), funkcja samowyzwalacza zostanie anulowana.
- Aby zapobiec drganiom aparatu, używaj statywu.

Nagrywanie głosu / notatka głosowa

Głos może być nagrywany tak długo, jak pozwala na to dostępna pojemność pamięci (maks. 10 godzin). Można również dodać komentarz głosowy do zdjęcia zapisanego w pamięci.

■ Nagrywanie głosu

1. Wybierz dowolny tryb zapisu, z wyjątkiem trybu Film, przy użyciu pokrętki wyboru trybu.
2. Wybierz tryb nagrywania głosu przy użyciu sensora.
3. Naciśnij przycisk migawki, aby rozpocząć nagrywanie głosu.
 - Naciśnij przycisk migawki raz. Rozpocznie się nagrywanie głosu, które może trwać przez cały dostępny czas nagrywania (maks. 10 godzin). Czas nagrywania będzie widoczny na wyświetlaczu LCD. Po zwolnieniu przycisku migawki nagrywanie nie zostanie przerwane.
 - Aby zatrzymać nagrywanie, naciśnij ponownie przycisk migawki.
 - Format plików : *.wav



Nagrywanie głosu / notatka głosowa

■ Notatka głosowa

1. Wybierz dowolny tryb zapisu, z wyjątkiem trybu Film, przy użyciu pokrętki wyboru trybu.
2. Wybierz tryb notatki głosowej (MEMO) przy użyciu sensora.

Jeśli wskaźnik notatki głosowej pojawi się na wyświetlaczu LCD, oznacza to, że ustawienie jest prawidłowe.

3. Naciśnij przycisk migawki, aby zrobić zdjęcie. Obraz zostanie zapisany na karcie pamięci.
4. Notatka głosowa będzie nagrywana przez dziesięć sekund od momentu zapisania zdjęcia. Naciśnięcie przycisku migawki przed upływem tego czasu spowoduje zakończenie nagrywania notatki głosowej.



- Optymalna odległość pomiędzy osobą, której głos jest nagrywany, a aparatem (mikrofonem) to 40 cm.

Stabilizacja klatek filmowych

Funkcja ta pomaga w stabilizacji obrazu podczas nagrywania filmu. To menu można wybrać tylko w trybie FILM.

1. Wybierz ikonę () przy użyciu sensora w celu stabilizacji obrazu podczas nagrywania filmu. Ponowne naciśnięcie ikony spowoduje anulowanie funkcji.
2. Zasięg nagrywanych klatek jest węższy w przypadku wybrania tej opcji.



Kompensacja ekspozycji

Aparat automatycznie dostosowuje ekspozycję do warunków oświetlenia. Wartość ekspozycji można również wybrać przy użyciu funkcji kompensacji ekspozycji

Menu kompensacji ekspozycji jest dostępne w trybie Program, ASR i Film.

■ Kompensacja ekspozycji

1. Naciśnij przycisk funkcji kompensacji ekspozycji, aby wyświetlić pasek kompensacji ekspozycji, jak pokazano na ilustracji.
 2. Dotknij przycisk i przesuń go palcem w odpowiednią stronę, aby wybrać wartość ekspozycji.
 3. Naciśnij ponownie przycisk funkcji kompensacji ekspozycji. Ustawiona wartość zostanie zapisana i nastąpi wyjście z trybu konfiguracji kompensacji ekspozycji.
- ※ Ujemna wartość kompensacji ekspozycji powoduje redukcję ekspozycji. Dodatnia wartość kompensacji ekspozycji zwiększa ekspozycję i obraz na wyświetlaczu LCD może być jasny lub zdjęcia mogą nie być dobrej jakości.



ISO

Dla wykonywanych zdjęć można ustawić czułość ISO. W skali ISO podawana jest światłoczułość matrycy w aparacie. Menu ISO jest dostępne w trybie Program i RĘCZNE.

- AUTO :

Czułość aparatu jest automatycznie zmieniana w zależności od czynników, takich jak natężenie oświetlenia lub jasność obiektu.

- 80, 100, 200, 400, 800, 1600, 3200 :

Jednak wraz ze wzrostem wartości ISO wzrasta poziom szumu na obrazie, powodując, że staje się on bardziej ziarnisty.

Wyższa wartość ISO powoduje większą wrażliwość na światło, co owocuje możliwością zastosowania krótszych czasów otwarcia migawki lub mniejszego otworu przysłony. Jednakże należy pamiętać, iż większe wartości ISO podnoszą wielkość szumów na wykonanych zdjęciach, co nie zawsze jest pożądane.

- ※ Gdy wybrany jest tryb [U. WYS. SZYB.], można wybrać tylko opcje ISO AUTO, 800, 1600, 3200.
- ※ W przypadku wybrania opcji ISO 3200 rozmiar obrazu zostaje ustawiony na 3M.



Balans bieli

Funkcja balansu bieli pozwala na dostosowanie kolorów tak, aby wyglądały bardziej naturalnie. Gdy wybrana jest opcja inna niż AWB (Automatyczny balans bieli), można wybrać tylko efekt negatywu.

Menu balansu bieli jest dostępne w trybie Program, RĘCZNE, ASR i Film.

AUTO

AWB : Aparat automatycznie wybiera odpowiednie ustawienie balansu bieli, w zależności od przeważających warunków oświetlenia.



ŚW. DZIENNE

☀ : Do fotografowania na zewnątrz.

ZACHMURZENIE

☁ : Do fotografowania przy zachmurzonym niebie.

JARZENIOWE H

☀ : Do fotografowania w świetle jarzeniowym emitowanym przez świetlówki trójpałmowe.

JARZENIOWE L

☀ : Do fotografowania w białym świetle jarzeniowym.

ŻAROWE

💡 : Do fotografowania w oświetleniu żarowym (przy standardowych żarówkach).

WŁASNE UST.

⬇️ : Umożliwia użytkownikowi ustawienie balansu bieli w zależności od warunków fotografowania.

W niektórych warunkach oświetlenia na zdjęciach może pojawiać się dominata barwna (dominacja jednego koloru).

■ Używanie własnego ustawienia balansu bieli

Ustawienia balansu bieli mogą się nieco różnić w zależności od środowiska fotografowania. Ustawiając własny poziom balansu bieli, można wybrać optymalne ustawienie dla danej sytuacji.

1. Wybierz opcję WŁASNE USTAWIENIE (⬇️) w menu balansu bieli i umieść przed aparatem białą kartkę papieru tak, aby na wyświetlaczu LCD widoczny był tylko biały kolor.



[Biały papier]

2. Przycisk OK

: wybór poprzedniego ustawienia własnego balansu bieli.

Przycisk cofania (BACK)

: anulowanie ustawienia własnego balansu bieli.

Przycisk migawki

: zapisanie nowego ustawienia własnego balansu bieli.

- Wybrana wartość balansu bieli będzie stosowana od następnego zrobionego zdjęcia.

- Balans bieli ustawiony przez użytkownika będzie stosowany, dopóki nie zostanie zastąpiony innym ustawieniem.

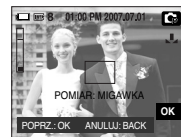

Menu trybu Scena

Przy użyciu menu tego trybu można w łatwy sposób skonfigurować optymalne ustawienia dla różnych warunków fotografowania.

- [NOC] (🌙) : Fotografowanie nieruchomych obiektów w nocy lub w ciemnym otoczeniu.
- [PORTRET] (👤) : Fotografowanie osób.
- [DZIECI] (👶) : Fotografowanie szybko poruszających się obiektów, na przykład dzieci.
- [PEJZAŻ] (🏞️) : Fotografowanie oddalonych scenerii.
- [WIZYTÓWKA] (📄) : Fotografowanie wizytówek.
- [ZBLIŻENIE] (🔍) : Fotografowanie z bliska małych obiektów, takich jak rośliny czy owady.
- [TEKST] (📄) : Fotografowanie dokumentów.
- [ZACHÓD] (🌅) : Fotografowanie zachodów słońca.
- [ŚWIT] (🌅) : Sceny o świcie.
- [PODŚW.] (📷) : Portrety bez cieni spowodowanych przez tylne oświetlenie.
- [FAJERW.] (🎆) : Fotografowanie fajerwerków.
- [PLAŻA&ŚNIEG] (🏖️) : Sceny nad morzem, nad jeziorem, na plaży i na śniegu.
- [SAMOWYZWALACZ] (📷) : W tym trybie osoba fotografująca może również zostać uwieczniona na zdjęciu.
- [ŻYWNOŚĆ] (🍴) : Umożliwia fotografowanie smakowicie wyglądających dań.
- [KAWIARNIA] (☕) : Fotografowanie kawiami i restauracji.



Efekty : Ramka na zdjęcie

Zrobione zdjęcie można umieścić w jednym z 9 rodzajów ramek.

- Na zdjęciach wykonanych przy użyciu menu **OFF** : Ramka nie jest dodawana.



F1



F2

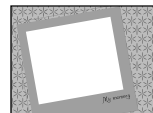

F3

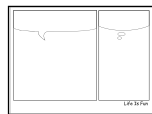

F4



F5



F6



F7



F8



F9

Efekty : Ruchomy obraz GIF

Ze zdjęć można utworzyć ruchomy obraz w formacie GIF.

- Animowany GIF : Zrób serię zdjęć i zapisz je jako plik. Plik ten będzie obsługiwał animację.

■ Tworzenie animowanego GIF

1. Wybierz tryb Efekt, obracając pokrętkę wyboru trybu.
2. Naciśnij przycisk menu ruchomego obrazu GIF.
3. Wybierz rozmiar obrazu i liczbę klatek na sekundę.
4. Naciśnij przycisk migawki, aby zrobić zdjęcia.
(Maks. 50 obrazów)
5. Obrazy są zapisywane jako plik w formacie GIF.

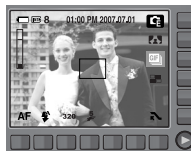

[Wybór rozmiaru obrazu]



[Wybór liczby klatek na sekundę]

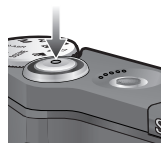

[Robienie zdjęć]

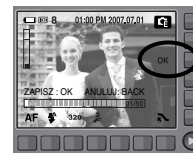

[Naciśnięcie przycisku OK]



- Ponieważ format GIF ma ograniczenia w zakresie odcieni, jakość obrazu może się obniżyć.

Efekty : Kompozycja zdjęć

Można połączyć ze sobą 2, 3 lub 4 zdjęcia, tworząc jedno zdjęcie.



[KOMPOZ. 1]

[KOMPOZ. 2]

[KOMPOZ. 3]

[KOMPOZ. 4]

■ Wybór kompozycji 2 zdjęć



[Aparat gotowy do zrobienia zdjęcia]

[Pierwsze zdjęcie]

[Drugie zdjęcie]

[Ostateczny obraz]



- Jeśli podczas tworzenia kompozycji zdjęć naciśnięty zostanie przycisk trybu otwierania lub obrócone zostanie pokrętko wyboru trybu, aparat zostanie przełączony na wybrany tryb pracy. Wcześniej zrobione zdjęcia zostaną usunięte.
- Po zrobieniu ostatniego zdjęcia do kompozycji naciśnij przycisk OK. Wówczas rozpocznie się nagrywanie notatki głosowej.

- Zmiana części kompozycji zdjęć przed zrobieniem ostatniego zdjęcia
Przed zrobieniem ostatniego zdjęcia można zmienić część kompozycji zdjęć.

1. Podczas robienia zdjęć do kompozycji naciśnij przycisk cofania (BACK).
2. Ostatni zdjęcie zostanie usunięty i wyświetlona zostanie nowa ramka. Jeśli przed usunięciem zdjęciem zostało zrobione jeszcze jedno i ma ono również zostać usunięte, naciśnij ponownie przycisk cofania (BACK).



[Przed zrobieniem trzeciego zdjęcia]



Naciśnięcie przycisku BACK



[Przejdźcie wstecz do drugiego zdjęcia]

3. Naciśnij przycisk migawki, aby zrobić nowe zdjęcie.

Efekty : Kompozycja zdjęć

- Zmiana części kompozycji zdjęć po zrobieniu ostatniego zdjęcia
Przed zapisaniem zdjęcia można zmienić część kompozycji zdjęć.

1. Po zrobieniu ostatniego zdjęcia zostanie wyświetlony ekran pokazany na ilustracji.
2. Wybierz zdjęcie do usunięcia przy użyciu sensora.
3. Naciśnij przycisk cofania (BACK), aby usunąć wybrane zdjęcie.
4. Naciśnij przycisk migawki, aby ponownie zrobić zdjęcie.
5. Naciśnij przycisk OK, aby zapisać zdjęcie.



Czas migawki

Tryb pozwala na ustawienie czasu migawki dla automatycznej ekspozycji. Krótki czas migawki pozwala uchwycić obiekt zamrożony w ruchu. Długi czas migawki daje efekt rozmazania poruszającego się obiektu.



- Ustawianie czas migawki

Aby wybrać czas migawki, dotknij i przesuń przycisk palcem w lewo lub w prawo.



← Długi



Krótki →

Wartość przysłony

Funkcja ta umożliwia ustawienie wartości przysłony dla automatycznej ekspozycji. Mniejsze wartości przysłony sprawiają, że fotografowany obiekt jest ostry, ale tło rozmyte. Większe wartości przysłony sprawiają, że zarówno fotografowany obiekt, jak i tło są ostre.



Tryb Galeria obrazów



Podczas odtwarzania zdjęć można ustawić rozmaite efekty i słuchać muzyki w tle. Można odtwarzać tylko zdjęcia. Pliki filmowe i dźwiękowe nie są odtwarzane.

■ Wybór trybu odtwarzania

1. Wybierz tryb Galeria obrazów, obracając pokrętkę wyboru trybu.



2. Naciśnij przycisk typu odtwarzania, aby wyświetlić następujące opcje.

-  : Odtwarzanie według albumów
-  : Odtwarzanie według daty

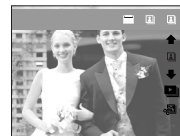

3. Wybierz żądany tryb odtwarzania przy użyciu sensora.

Tryb Galeria obrazów

Tryb Album

zdjęcia są odtwarzane według albumów.

Jeśli karta pamięci nie jest włożona, można wybrać album Własne / Rodzina / Przyjaciele / Zdarzenia. Odtwarzane są wszystkie obrazy zapisane w pamięci wewnętrznej.

■ Wybór albumu

Album można wybrać przy użyciu sensora.

Przed wybraniem albumu, umieść zdjęcia w odpowiednich albumach.

 : Odtwarzane są wszystkie zdjęcia zapisane w pamięci.

 : Odtwarzane są zdjęcia zapisane w albumie Własne.

 : Odtwarzane są zdjęcia zapisane w albumie Rodzina.

 : Odtwarzane są zdjęcia zapisane w albumie Przyjaciele.

 : Odtwarzane są zdjęcia zapisane w albumie Zdarzenia.



■ Dodawanie zdjęć do albumu

Naciśnij przycisk menu [ED. ALBUM], aby wyświetlić opcje pokazane poniżej.

- Przesuwanie kursora / wybieranie obrazów
: Sensor (poziomy)

- Wybieranie zdjęć
: Naciskanie sensora (poziomego)
zdjęcia można wybierać pojedynczo.

- Wybór / anulowanie albumu

: Przycisk danego albumu

 : Dodawanie obrazów do albumu Własne.

 : Dodawanie obrazów do albumu Rodzina.

 : Dodawanie obrazów do albumu Przyjaciele.

 : Dodawanie obrazów do albumu Zdarzenia.

- Przejście do poprzedniego menu: przycisk cofania (BACK)

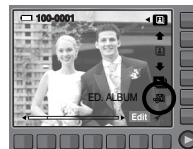

Tryb Galeria obrazów

■ Odtwarzanie albumu

Naciśnij przycisk pokazu slajdów.



 : Uruchamianie pokazu slajdów

 : Wybór efektu dla pokazu slajdów

 : Ustawianie interwału odtwarzania

 : Wybór muzyki w tle

Razem ze zdjęciami można odtwarzać muzykę.

Można wybierać tylko zapisane pliki muzyczne.

Nie można dodawać utworów do listy muzyki w tle.

 : Wybór czasu odtwarzania

[ODTWARZ.] : Pokaz slajdów zakończy się po jednym cyklu.

[POW T. ODTW.] : Pokaz slajdów będzie powtarzany, dopóki nie zostanie anulowany.

※ Każdemu efektowi towarzyszy inna muzyka w tle.

※ Więcej informacji na temat pokazu slajdów znajduje się na stronach 57.



■ Obracanie obrazu

- Naciśnij przycisk menu EDYTUJ, aby wyświetlić opcje pokazane poniżej.

- Można obrócić obraz w wybranym kierunku.

- Naciśnij poziomy sensor.

- Wybrane zdjęcie można obracać dotykając sensor. Naciśnij sensor, aby zapisać obrócone zdjęcie.

 : obraca obraz w prawo.

 : obraca obraz w lewo.



Tryb Data

Wrzaz ze zdjęciem zapisywana jest także data jego zrobienia.

W trybie Data zdjęcia są odtwarzane według daty.

■ Wybór daty

Datę można wybrać przy użyciu sensora.

※ Obsługa menu trybu Data jest taka sama jak menu trybu Album.

Więcej informacji na stronie 49.



Tryb Galeria obrazów

Wybierz tryb zdjęć

Wybierz żądane zdjęcia i uruchom pokaz slajdów.

Funkcja "Wybierz tryb zdjęć" nie działa, jeśli nie jest włożona karta pamięci.

1. Wybierz pokaz slajdów przy użyciu przycisku inteligentnego.



2. Użyj przycisku inteligentnego i wybierz tryb odtwarzania.



3. Aby wybrać ikonę opcji zdjęć, użyj dolnego przycisku inteligentnego.



4. Za pomocą dolnego przycisku inteligentnego wybierz żądane zdjęcia.



5. Po wybraniu zdjęcia w prawym, górnym rogu wyświetlona zostanie ikona opcji, a w dolnym rogu widoczna będzie liczba wybranych zdjęć.



6. Naciśnij przycisk OK przy użyciu przycisku inteligentnego.

7. Za pomocą przycisku inteligentnego naciśnij przycisk ODTWARZ., aby rozpocząć pokaz slajdów.



Uruchamianie trybu odtwarzania

Włącz aparat i wybierz tryb odtwarzania, naciskając przycisk odtwarzania (). Aparat będzie wówczas gotowy do odtwarzania Zdjęć/plików zapisanych w pamięci.

Jeśli w aparacie znajduje się karta pamięci, wszystkie funkcje aparatu dotyczą tylko karty pamięci.

Jeśli w aparacie nie ma karty pamięci, wszystkie funkcje aparatu dotyczą tylko pamięci wewnętrznej.

Odtwarzanie zdjęć

1. Wybierz tryb ODTWARZANIA, naciskając przycisk odtwarzania ().



2. Na wyświetlaczu LCD pojawi się ostatnie zdjęcie zapisane w pamięci.



3. Aby wybrać zdjęcie, dotknij i przesuń przycisk palcem w lewo lub w prawo.

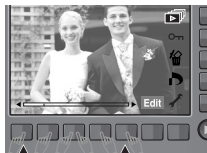

※ Po naciśnięciu przycisku ① lub ② zdjęcia będą odtwarzane w sposób ciągły





- Tryb cichy: Aby wybrać tryb cichy, naciśnij i przytrzymaj przycisk odtwarzania przez ponad 3 sekundy. W trybie cichym nie jest emitowany dźwięk migawki, sygnał dźwiękowy, dźwięk startowy ani dźwięki efektów. Aby anulować tryb cichy, włącz ponownie aparat przy użyciu przycisku zasilania.



Odtwarzanie filmu



1. Wybierz zapisany plik filmowy, który ma zostać odtworzony, przy użyciu sensora.

2. Naciśnij przycisk odtwarzania, aby odtworzyć plik filmowy.

- Aby wstrzymać odtwarzanie filmu, naciśnij ponownie przycisk  .

- Kolejne naciśnięcie przycisku  spowoduje wznowienie odtwarzania filmu.

- Aby przewinąć odtwarzany film wstecz, naciśnij przycisk  . Aby przewinąć film do przodu, naciśnij przycisk  .

Naciskanie przycisku  /  spowoduje zwiększanie prędkości przewijania do 2x, 4x, 8x lub 16x.

- Aby zatrzymać odtwarzanie filmu, naciśnij przycisk  .

3. Po naciśnięciu przycisku cofania (BACK) menu powróci do trybu odtwarzania.



Uruchamianie trybu odtwarzania

Funkcja fotografowania scen filmu

umożliwia uchwycenie scen filmu w formie zdjęć.

1. Naciśnij przycisk II podczas odtwarzania pliku filmowego.
2. Naciśnij przycisk opcji Przechwyć.
Uchwycony obraz zapisywany jest jako nowy plik.

※ Uchwycony obraz ma taki sam rozmiar jak film, z którego pochodzi (640x480, 320x240).



Wycinanie fragmentów filmu

Podczas odtwarzania filmu można wyciąć wybrane klatki.

1. Naciśnij przycisk opcji wycinania w momencie, który ma być początkiem wycinanego fragmentu.
2. Naciśnij przycisk opcji wycinania w momencie, który ma być końcem wycinanego fragmentu.
3. Wyświetlone zostanie okno potwierdzenia.
4. Naciśnij sensor, aby wybrać żądaną opcję.
[TAK] : Wycięte klatki są zapisywane jako nowy plik.
[NIE] : Wycinanie jest anulowane.

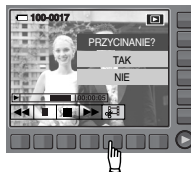

※ Jeśli czas odtwarzania jest krótszy niż 5 sekundy, wycinanie nie jest możliwe.

Odtwarzanie nagranego głosu

1. Wybierz zapisany plik dźwiękowy, który ma zostać odtworzony, przy użyciu sensora.
2. Naciśnij przycisk odtwarzania, aby wyświetlić opcje dla głosu.
3. Naciśnij przycisk ►, aby odtworzyć plik dźwiękowy.
 - Aby wstrzymać odtwarzanie pliku dźwiękowego, naciśnij ponownie przycisk II.
 - Kolejne naciśnięcie przycisku ► spowoduje wznowienie odtwarzania pliku dźwiękowego.
 - Aby przewinąć odtwarzany plik dźwiękowy wstecz, naciśnij przycisk ◀◀.
 - Aby przewinąć plik dźwiękowy do przodu, naciśnij przycisk ▶▶.
 - Aby zatrzymać odtwarzanie pliku dźwiękowego, naciśnij przycisk ■.



Uruchamianie trybu odtwarzania

Odtwarzanie nagranej notatki głosowej

- Wybierz zdjęcie zawierające notatkę głosową przy użyciu sensora.
- Naciśnij przycisk edytowania, aby wyświetlić opcje.
- Naciśnij przycisk menu ODTW. MEMO, aby odtworzyć notatkę głosową.
 - Aby wstrzymać odtwarzanie pliku dźwiękowego, naciśnij przycisk II.
 - Kolejne naciśnięcie przycisku ► spowoduje wznowienie odtwarzania pliku dźwiękowego.
 - Aby zatrzymać odtwarzanie pliku dźwiękowego, naciśnij przycisk ■.



Wskazania wyświetlacza LCD

Na wyświetlaczu LCD wyświetlane są informacje o funkcjach fotografowania / nagrywania wyświetlanych obrazów.

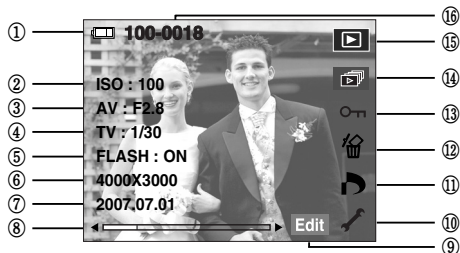

Wskazania wyświetlacza LCD

Nr	Opis	Ikona	Strona
1	Akumulator		str.16
2	ISO	80 ~ 3200	str.42
3	Wartość przysłony	F2.8 ~ F7.0	str.48
4	Szybkość migawki	15 ~ 1/1500	str.47
5	Lampa błyskowa	ON/OFF	str.34~35
6	Rozmiar obrazu	4000X3000 ~ 352X264	str.36
7	Data zapisu	2007.07.01	-
8	Pasek przesuwany		-
9	Menu funkcji : Naciśnij sensor		-
10	Menu ustawień		str.67~69
11	Menu DPOF		str.59
12	Menu kasowania		str.58
13	Menu zabezpieczenia		str.58
14	Menu pokazu slajdów		str.57
15	Ikona trybu odtwarzania		-
16	Nazwa folderu i numer zdjęcia	100-0001	str.70

Używanie przycisków aparatu

W trybie odtwarzania przyciski aparatu umożliwiają wygodne konfigurowanie funkcji odtwarzania.

Przycisk trybu odtwarzania

- Po włączeniu aparatu poprzez naciśnięcie przycisku ZASILANIA jedno naciśnięcie przycisku TRYBU ODTWARZANIA spowoduje przełączenie na tryb odtwarzania, a jego ponowne naciśnięcie spowoduje powrót do trybu zapisu.
- Przy użyciu przycisku odtwarzania można włączyć zasilanie. Aparat zostanie włączony w trybie odtwarzania. Aby wyłączyć aparat, naciśnij ponownie przycisk trybu odtwarzania.

przycisk cofania (BACK)

- Podczas wyświetlania menu przycisk cofania (BACK) umożliwia powrót do poprzedniego ekranu i w końcu wyjście z menu.



Używanie pilota zdalnego sterowania w trybie odtwarzania

Sterowanie odtwarzaniem plików filmowych i zdjęć jest możliwe przy użyciu pilota zdalnego sterowania.

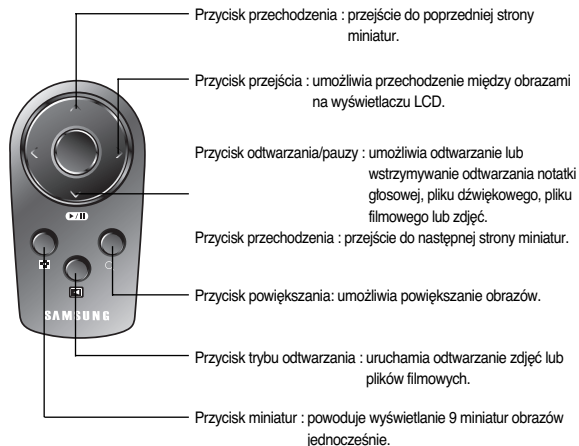

※ Informacje na temat używania pilota zdalnego sterowania w trybie zapisu znajdują się na stronie 40.

Przycisk miniatur () / powiększenia ()

Można przeglądać kilka obrazów jednocześnie, powiększyć wybrany obraz, a także wyciąć i zapisać wybrany fragment obrazu.

■ Wyświetlanie miniatur

1. Naciśnij przycisk miniatur, gdy obraz jest wyświetlany w trybie pełnego ekranu.
2. W widoku miniatur zaznaczony będzie obraz, który był wyświetlany w momencie wybrania trybu miniatur.
3. Aby przejść do żądanego obrazu, użyj sensora.
4. Aby obejrzeć dane zdjęcie osobno, naciśnij przycisk powiększenia.

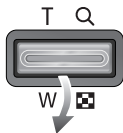

[Tryb normalnego widoku]

Naciśnięcie przycisku miniatur ()

← →

Naciśnięcie przycisku powiększenia ()



[Tryb widoku miniatur]

■ Powiększanie obrazu

1. Wybierz obraz, który chcesz powiększyć, i naciśnij przycisk powiększenia.
2. Używając sensora, możesz oglądać różne części zdjęcia.
3. Naciśnięcie przycisku miniatur spowoduje powrót do trybu wyświetlania pełnoekranowego.
 - Wskaźnik powiększenia w lewym, górnym narożniku wyświetlacza LCD pozwala sprawdzić, czy wyświetlany obraz jest obrazem powiększonym. (Jeśli obraz nie jest powiększony, wskaźnik nie jest w ogóle wyświetlany.) Można również sprawdzić obszar powiększenia.
 - Nie można powiększać plików filmowych i WAV.
 - Gdy obraz jest powiększony, zauważalny może być spadek jego jakości.

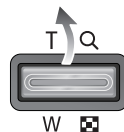

■ Maksymalne powiększenie względem rozmiaru obrazu.

Rozmiar obrazu	12"	10"	10"	9"	7"	5"	3"	1"
Maksymalny stopień powiększenia	X11.36	X8.53	X11.40	X7.20	X9.60	X7.36	X6.40	X3.20

Uruchamianie pokazu slajdów

Obrazy mogą być wyświetlane kolejno, w określonych odstępach czasowych. Pokaz slajdów można oglądać, podłączwszy aparat do zewnętrznego monitora.

Aby rozpocząć pokaz slajdów, naciśnij przycisk funkcji Start.

W pokazie slajdów wyświetlana jest tylko pierwsza klatka filmu lub pliku GIF.

Pliki dźwiękowe nie są wyświetlane w pokazie slajdów.



■ Konfiguracja efektów podczas pokazu slajdów

W pokazie slajdów można zastosować ciekawe efekty wizualne.

[WYŁ.] : Nie jest dodawany żaden efekt.

[PODSTAWOWY]: Dodawany jest efekt stopniowego rozjaśniania/ściemniania, a zdjęcia wyświetlane są po upływie określonego czasu.

[KLASYCZNY] : Na zdjęciu można dodać zakłócenia, aby nadać mu bardziej klasyczny wygląd.

[WSPOMNIENIA] : Film jest "postarzany", aby wyglądał jak stary film.

[RYTMICZNY] : Zdjęcia są wyświetlane z różnymi efektami.

[RADOŚĆ] : Zdjęcia są wyświetlane z różnymi efektami.

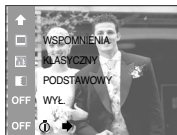

■ Ustawianie interwału

Można ustawić interwał odtwarzania w sekundach.

[1 SEK.] : Okres odtwarzania to 1 s.

[3 SEK.] : Okres odtwarzania to 3 s.

[5 SEK.] : Okres odtwarzania to 5 s.

[10 SEK.] : Okres odtwarzania to 10 s.

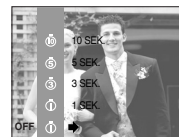

※ Funkcje menu okresu w menu [WYŁ.] i [PODSTAWOWY].

■ Opcja powtarzania

Dla pokazu slajdów można wybrać opcję powtarzania.

[ODTW. JED.] : Pokaz slajdów zakończy się po jednym cyklu.

[POW T. ODTW.] : Pokaz slajdów będzie powtarzany, dopóki nie zostanie anulowany.



Zabezpieczanie obrazów

Funkcja ta pozwala zabezpieczyć (zablokować) wybrane obrazy przed przypadkowym usunięciem.

Można również zdjąć zabezpieczenie z chronionych obrazów (odblokowanie).

[ONE] : Zabezpieczenie/odblokowanie wyświetlanego obrazu.

[ALL] : Zabezpieczenie/odblokowanie wszystkich zapisanych obrazów

- Gdy dany obraz zostanie zabezpieczony, na wyświetlaczu LCD widoczna będzie ikona zabezpieczenia. (W przypadku niezabezpieczonych obrazów nie jest wyświetlany żaden wskaźnik.)

- Obraz w trybie BLOKADY jest chroniony przed wykasowaniem na skutek użycia funkcji kasowania, ale NIE jest chroniony przed wykasowaniem na skutek użycia funkcji formatowania.

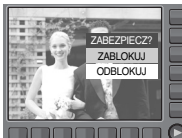
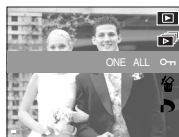

Kasowanie obrazów

Funkcja ta umożliwia usunięcie wyświetlanego zdjęcia.

[TAK] : usunięcie wyświetlanego zdjęcia lub zaznaczonych Zdjęć/plików (✓).

[NIE] : anulowanie usuwania wyświetlanego zdjęcia lub zaznaczonych Zdjęć/plików (✓).

- Nie można usunąć zabezpieczonych Zdjęć/plików.

- Aby usunąć wiele Zdjęć/plików jednocześnie, zaznacz obrazy do usunięcia przy użyciu przycisku (✓) i sensora (poziomego), a następnie naciśnij opcję [TAK].

- Liczba Zdjęć/plików zostanie wyświetlona w prawym, dolnym rogu wyświetlacza LCD.



DPOF

- Funkcja DPOF (Digital Print Order Format) umożliwia zapisanie danych drukowania w folderze MISC na karcie pamięci. Wybierz zdjęcia, które mają zostać wydrukowane, oraz liczbę wydruków.
- Jeśli zdjęcie wyświetlany na wyświetlaczu LCD ma przypisane dane DPOF, widoczny jest na nim wskaźnik DPOF. zdjęcia te można drukować przy użyciu drukarek obsługujących format DPOF lub w coraz większej liczbie laboratoriów fotograficznych.
- Funkcja ta nie jest dostępna dla filmów i plików dźwiękowych.
- Jeśli karta pamięci nie jest włożona, menu są wyświetlane na wyświetlaczu LCD, ale nie można wybierać ich opcji.
- W przypadku drukowania obrazu panoramicznego w formie wydruku panoramicznego 8% lewej i prawej strony obrazu może nie zostać wydrukowane. Przed wydrukowaniem takiego obrazu sprawdź, czy dana drukarka umożliwia tworzenie wydruków panoramicznych. W przypadku zlecenia drukowania w laboratorium fotograficznym poproś, by obraz został wydrukowany w formacie panoramicznym. (Niektóre laboratoria mogą nie oferować wydruków obrazów panoramicznych.)

DPOF : Opcja standardowa

Ta funkcja pozwala określić liczbę wydruków dla Zdjęć/plików.

1. Wybierz menu DPOF przy użyciu sensora.
2. Wybierz żądaną opcję przy użyciu sensora.
[JEDNO ZDJ.] : Wybór liczby wydruków dla wyświetlanego zdjęcia.
[WSZYSTKIE] : Określenie liczby wydruków dla wszystkich obrazów z wyjątkiem plików filmowych i dźwiękowych.
[ANULUJ] : Anulowanie ustawień drukowania.
3. Naciśnij przycisk OK, aby potwierdzić ustawienie.
Jeśli dany zdjęcie posiada instrukcje DPOF, wyświetlany jest wskaźnik DPOF ().



DPOF : Rozmiar wydruku

Można określić rozmiar drukowanych Zdjęć/plików zapisanych na karcie pamięci.

Opcja [ROZMIAR] jest dostępna tylko w przypadku drukarek obsługujących format DPOF 1.1.

■ Ustawianie rozmiaru wydruku

1. Wybierz menu [ROZMIAR] przy użyciu sensora.

2. Wybierz żądaną opcję przy użyciu sensora.

[JEDNO ZDJ.] : Wybór rozmiaru dla wyświetlanego zdjęcia.

[WSZYSTKIE] : Zmiana rozmiaru wydruku dla wszystkich zapisanych Zdjęć/plików.

[ANULUJ] : Anulowanie wszystkich ustawień rozmiaru drukowania.

3. Naciśnij przycisk OK, aby potwierdzić ustawienie.

Jeśli dany obraz posiada instrukcje DPOF, wyświetlany jest wskaźnik DPOF.

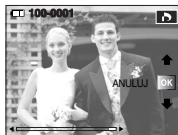
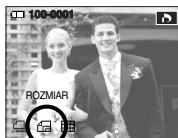

※ Opcje podmenu [ROZMIAR] DPOF : [ANULUJ], [3X5], [4X6], [5X7], [8X10]



- W zależności od producenta i modelu drukarki anulowanie procesu drukowania może potrwać nieco dłużej.

DPOF : Indeks

Zdjęcia/pliki (z wyjątkiem plików filmowych i dźwiękowych) są drukowane w formie indeksu.

1. Wybierz menu [INDEKS] przy użyciu sensora.

2. Wybierz żądaną opcję przy użyciu przycisku inteligentnego.

Jeśli wybrano [NIE] : Anulowanie ustawień drukowania w formie indeksu.

Jeśli wybrano [TAK] : zdjęcia zostaną wydrukowane w formie indeksu.

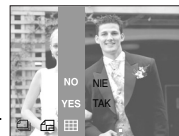

Obracanie zdjęcia

Zapisane zdjęcia można w różnym stopniu obracać. Po zakończeniu odtwarzania obróconego zdjęcia zostanie ono zapisane w postaci odwróconej.

1. Naciśnij przycisk edytowania.
2. Naciśnij przycisk menu [OBRÓĆ].
3. Wybierz żądaną opcję przy użyciu sensora.

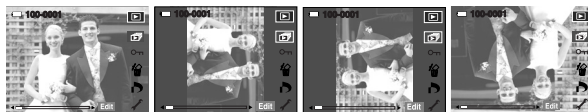

[Przed obroceniem zdjęcia]

[PRAWO 90°]

[LEWO 90°]

[180°]

4. Gdy obrócone zdjęcie jest wyświetlane na wyświetlaczu LCD, po jego lewej i prawej stronie mogą być widoczne puste pasy.

Zmiana rozmiaru

Można zmienić rozdzielczość (rozmiar) zapisanych zdjęć. Aby zapisać obraz jako zdjęcie startowe, wybierz opcję [OBR. START]. Obrazowi o zmienionym rozmiarze zostanie nadana nowa nazwa.

1. Naciśnij przycisk edytowania.
2. Naciśnij przycisk menu [ZMIEN ROZMIAR].
3. Wybierz żądaną opcję przy użyciu sensora.



Możliwości zmiany rozmiaru zdjęcia

Rozmiar	3648X2736	3072X2304	2592X1944	2048X1536	1024X768	OBR. START
12"	●	●	●	●	●	●
10"		●	●	●	●	●
7"			●	●	●	●
5"				●	●	●
3"					●	●
1"						●

Rozmiar	3264X2176	2784X1856	2208X1472	1248X832
10"	●	●	●	●

Rozmiar	3360X1890	2784X1566	2208X1242	1344X756
9"	●	●	●	●

Zmiana rozmiaru



- Zmiana rozdzielczości jest możliwa tylko w przypadku plików skompresowanych w formacie JPEG 4:2:2.
- Zdjęciu o zmienionym rozmiarze zostanie nadana nowa nazwa. Zdjęcie utworzony przy użyciu opcji [OBR. START] nie jest zapisywany na karcie pamięci, lecz w pamięci wewnętrznej.
- Tylko jeden zdjęcie może zostać zapisany jako [OBR. START]. Po zapisaniu nowego zdjęcia jako [OBR. START] poprzedni zdjęcie startowy jest usuwany.
- Jeśli pojemność pamięci nie jest wystarczająca, by zapisać zdjęcie o zmienionym rozmiarze, na wyświetlaczu LCD pojawi się komunikat [PAMIĘĆ PEŁNA!] i zdjęcie nie zostanie zapisany.

Przycinanie

Istnieje możliwość wyodrębnienia części zdjęcia i zapisania jej osobno.

1. Wybierz zdjęcie, który chcesz powiększyć.
2. Naciśnij przycisk edytowania.
3. Naciśnij przycisk menu [PRZYTNIJ].
4. Powiększ zdjęcie przy użyciu przycisku zoomu. Aby przesunąć zdjęcie, użyj sensora.
5. Po naciśnięciu sensora wyświetlona zostanie prośba o potwierdzenie.
6. Naciśnij przycisk [TAK]. Przycięty zdjęcie zostanie zapisany jako nowy plik i wyświetlony na wyświetlaczu LCD.

※ Jeśli w pamięci brakuje miejsca na zapisanie przyciętego zdjęcia, przycinanie nie jest możliwe.



Efekt

Dzięki wykorzystaniu cyfrowego procesora aparatu możliwe jest dodawanie na zdjęciach efektów specjalnych.

1. Naciśnij przycisk Edit.
2. Naciśnij przycisk menu [EFEKT].
3. Wybierz żądaną opcję przy użyciu przycisku inteligentnego.

- W** : Zdjęcia będą zapisywane jako czarno-białe.
- S** : Zdjęcia będą zapisywane w kolorach sepia (odcienie barw żółto-brązowych).
- B** : Zdjęcia będą zapisywane w odcieniach niebieskich.
- R** : Zdjęcia będą zapisywane w odcieniach czerwonych.
- G** : Zdjęcia będą zapisywane w odcieniach zielonych.
- N** : Zdjęcia będą zapisywane jako negatywy.



Animowany GIF

Ze zdjęć można utworzyć ruchomy obraz w formacie GIF.

Animowany GIF : Zrób serię zdjęć i zapisz je jako plik.

Plik ten będzie obsługiwał animację.

■ Tworzenie Animowany GIF

1. Naciśnij przycisk Edit.



2. Naciśnij przycisk menu Animowany GIF.



3. Wybierz rozmiar Zdjęcia i liczbę klatek na sekundę.

4. Wybierz Zdjęcia przy użyciu sensora.



5. Naciśnij przycisk OK, aby zapisać plik animowanego GIF.

Animowany GIF

■ Odtwarzanie animowanego GIF

1. Wybierz animowanego GIF przy użyciu animowanego.
2. Naciśnij przycisk odtwarzania, aby wyświetlić opcje.
3. Naciśnij przycisk Start(▶).



Redukcja czerwonych oczu

Naciśnięcie tego przycisku podczas odtwarzania zdjęcia z efektem czerwonych oczu pozwala usunąć ten efekt.

1. Wybierz zdjęcie z efektem czerwonych oczu.
2. Naciśnij przycisk Edit.
3. Naciśnij przycisk menu [RED CZER OCZU].
Nastąpi automatyczne usunięcie efektu czerwonych oczu.
4. Naciśnij przycisk OK. zdjęcie bez efektu czerwonych oczu zostanie zapisany jako nowy plik.

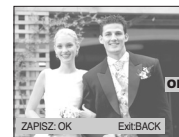

PictBridge

Za pomocą kabla USB można podłączyć aparat do drukarki obsługującej standard PictBridge (sprzedawana osobno) i bezpośrednio wydrukować zapisane Zdjęcia. Nie można drukować plików filmowych ani dźwiękowych.

■ Konfiguracja aparatu w celu podłączenia do drukarki

1. Podłącz aparat do portu USB drukarki przy użyciu przewodu USB dołączonego w zestawie.
2. Wybierz opcję [DRUKARKA] przy użyciu sensora.

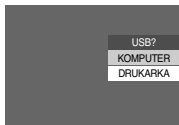

■ Podłączanie aparatu do drukarki



※ Jeśli przy podłączaniu aparatu do drukarki wybrana zostanie opcja [KOMPUTER], wyświetlony zostanie komunikat [PODŁĄCZ. KOMPUTERA] i połączenie nie zostanie nawiązane. Przy podłączaniu aparatu do drukarki wybierz opcję [DRUKARKA]. W przypadku niektórych marek i modeli drukarek podłączenie aparatu do drukarki może nie być możliwe.

■ Łatwe drukowanie

Po podłączeniu aparatu do drukarki w trybie odtwarzania można w łatwy sposób wydrukować zdjęcie, stosując domyślne ustawienia drukowania.

1. Podłącz aparat do drukarki w trybie odtwarzania.

Wyświetlone zostaną ikony menu pokazane na ilustracji.



2. Naciśnij  .

3. Wybierz opcję [TAK], aby wydrukować zdjęcie.



■ Tryb drukowania

Można wybrać tryb łatwego drukowania lub tryb niestandardowego drukowania.

-  : Tryb niestandardowego drukowania
-  : Tryb łatwego drukowania



PictBridge

■ Ustawienia niestandardowe

Istnieje możliwość ustawienia rozmiaru papieru, formatu wydruku, typu papieru, jakości wydruku, nadruku daty i nadruku nazwy pliku.

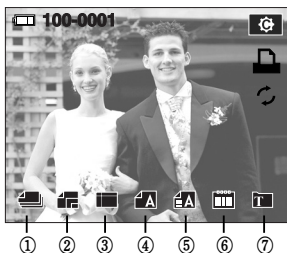

Nr	Ikona	Opis	Opcje
1		Wybór obrazów do drukowania	JEDNO ZDJ., WSZYSTKIE
2		Ustawienie rozmiaru papieru	AUTOM., POCZT., KARTA, 4X6, L, 2L, LETTER, A4, A3
3		Określenie liczby obrazów drukowanych na jednym arkuszu papieru	AUTOM., PEŁNY, 1, 2, 4, 8, 9, 16, INDEKS
4		Ustawienie jakości papieru	AUTOM., ZWYKŁY, FOTOG., SZYBKI
5		Ustawienie jakości drukowanego obrazu	AUTOM., ROBOCZA, NORMAL., DOBRA
6		Określenie, czy ma być drukowana data	AUTOM., WYŁ., WŁ.
7		Określenie, czy ma być drukowana nazwa pliku	AUTOM., WYŁ., WŁ.

※ Niektóre opcje menu nie są obsługiwane przez wszystkie drukarki.
W takiej sytuacji menu te nie są wyświetlane na wyświetlaczu LCD.

※ Jeśli wartości ustawień nie zostaną zmienione w trybie automatycznym lub ręcznym, wartości te są automatycznie zachowywane.

■ Drukowanie zdjęć (tryb niestandardowy)

Zdjęcia zostaną wydrukowane ze zmienionymi ustawieniami drukowania.

1. Naciśnij przycisk menu drukowania w trybie drukowania niestandardowego.

※ Przycisk menu drukowania można nacisnąć po wybraniu zdjęcia.



2. Wybierz opcję [TAK].



3. Wyświetlony zostanie ekran pokazany po prawej stronie i zdjęcie zostanie wydrukowane. Jeśli żadne zdjęcia nie zostały wybrane, wyświetlony zostanie komunikat [BRAK OBRAZU!]. Aby anulować trwające drukowanie, naciśnij przycisk cofania (BACK).

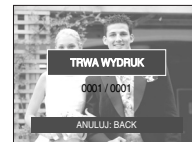

PictBridge

■ Resetowanie

Funkcja ta przywraca ustawienia zmienione przez użytkownika do stanu początkowego.

- Naciśnij przycisk menu resetowania w trybie drukowania niestandardowego.















Menu Ustawienia



W tym trybie można skonfigurować podstawowe ustawienia.

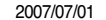

Z menu ustawień można korzystać we wszystkich trybach pracy aparatu z wyjątkiem trybu nagrywania głosu.

- Pozycje oznaczone poprzez  są ustawieniami domyślnymi.

Karta menu	Menu główne	Opcje			Strona	
 Menu Ustawienia 1	UST. OSD (Tryb zapisu)	 PEŁNY	 PODSTAWOWA		str. 69	
		 UKRYTY	 OSZCZ. LCD			
	UST. OSD (Tryb odtwarzania)	 PEŁNY	 PODSTAWOWA		str. 69	
		 UKRYTY	-			
	PLIK	 SERIA	 RESET		str. 70	
	Language	ENGLISH	한국어	FRANÇAIS		str. 70
		DEUTSCH	ESPAÑOL	ITALIANO		
		简体中文	繁體中文	日本語		
		РУССКИЙ	PORTUGUÊS	DUTCH		
		DANSK	SVENSKA	SUOMI		
		ไทย	BAHASA	عربي		
		POLSKI	Magyar	Čeština		
		Türkçe	-	-		
	DATA/CZAS	2007/07/01	 RR/MM/DD	 MM/DD/RR		str. 70~71
		DD/MM/RR	WYŁ.	-		

Menu Ustawienia



Karta menu	Menu główne	Opcje		Strona
 Menu Ustawienia 1	DATA/CZAS	Dostępne miasta w różnych strefach czasowych		str. 70-71
		LONDYN	WSPY ZIELONEGO PRZYŁĄDKA	
		ŚRODKOWOATLANTYCKI	BUENOS AIRES	
		NOWA FUNDLANDIA	CARACAS, LA PAZ	
		NOWY JORK, MIAMI	CHICAGO, DALLAS	
		DENVER, PHOENIX	LOS ANGELES, SAN FRANCISCO	
		ALASKA	HONOLULU, HAWAJE	
		SAMOA, MIDWAY	WELLINGTON, AUCKLAND	
		OCHOCK	GUAM, SYDNEY	
		DARWIN, ADELAJDA	SEUL, TOKYO	
		PEKIN, HONGKONG	BANKOK, DŻAKARTA	
		RANGUN	AŁMA-ATA	
		KATMANDU	MOMBAJ, NEW DELHI	
		TASZKIEN	KABUL	
		ABU ZABI	TEHERAN	
MOSKWA	ATENY, HELSINKI			
RZYM, WARSZAWA, PARYŻ	-			
 Menu Ustawienia 2	NADruk	WYŁ.	DATA	str. 71
		DATA/CZAS	-	
	LCD	AUTOM.	CIEMNY	str. 72
		NORMALNY	JASNY	
	LAMPA AF	WYŁ.	WŁ.	str. 72
	WYŁ. ZASIL.	1, 3, 5, 10 MIN.	-	str. 72
	SZ_PODGL.	WYŁ.	0,5, 1, 3 SEK.	str. 73

Karta menu	Menu główne	Opcje		Strona
 Menu Ustawienia 3	S.ZDJ.	WYŁ.	LOGO	str. 73
		UŻYTK	-	
	GŁOŚ. DŹW.	WYŁ.	CICHY	str. 74
		ŚREDNI	GŁOŚNY	
	SYGN. DŹW.	WYŁ.	DŹWIĘK 1	str. 74
		DŹWIĘK 2	DŹWIĘK 3	
	S.DŹWIĘK	WYŁ.	DŹWIĘK 1	str. 74
		DŹWIĘK 2	DŹWIĘK 3	
	SH.DŹWIĘK	WYŁ.	DŹWIĘK 1	str. 74
		DŹWIĘK 2	DŹWIĘK 3	
 Menu Ustawienia 4	FORMAT.	NIE	TAK	str. 75
	USUN WSZ.	NIE	TAK	str. 75
	KOPIUJ NA KARTĘ	NIE	TAK	str. 76
	WYJ_VIDEO	NTSC	PAL	str. 76
	RESET	NIE	TAK	str. 77

※ Menu mogą ulec zmianie bez uprzedzenia.





Menu Ustawienia

■ Dostęp do menu ustawień

1. W dowolnym trybie, z wyjątkiem trybu Galeria obrazów, naciśnij przycisk rozszerzenia menu (), a następnie przycisk menu ustawień ().



2. Do każdego z przycisków przypisane są inne menu ustawień.

Naciśnij jeden z czterech przycisków (   ).



Menu Ustawienia 1 ()

Ustawienia OSD (menu ekranowego)

Znajdują się tu informacje na temat wyświetlania w trybie zapisu i w trybie odtwarzania.



[Menu trybu zapisu]



[Menu trybu odtwarzania]

- [PEŁNY] : Po dotknięciu sensora ikony będą powiększane i wyświetlane będzie menu ekranowe.
- [PODSTAWOWA] : Po dotknięciu sensora ikony będą powiększane, ale menu ekranowe nie będzie powiększane
- [UKRYTY] : Menu ekranowe będzie znikalo po około 3 sekundach bezczynności aparatu. Po naciśnięciu przycisku migawki do końca lub do połowy wyświetlona zostanie dostępna liczba zdjęć, szybkość migawki, wartość przysłony i ramka regulacji ostrości. Menu ekranowe można wyświetlić przy użyciu przycisków aparatu z wyjątkiem przycisku migawki.
- [OSZCZ. LCD] : Jeśli aparat nie jest używany przez około 30 sekund, lampki zasilania i stanu aparatu zaczynają migać, a wyświetlacz LCD jest wyłączany. (Funkcja oszczędzania LCD nie działa dla menu trybu zapisu.)

Menu Ustawienia 1 ()

Nazwa pliku

Funkcja ta umożliwi wybór metody nadawania nazw plikom.

[SERIA] : Nowym plikiem nadawane są nazwy stanowiące kontynuację poprzedniej sekwencji – nawet po włożeniu nowej karty pamięci, sformatowaniu lub usunięciu wszystkich obrazów.

[RESET] : Po ustawieniu opcji resetowania nadawanie nazw kolejnym plikom rozpocznie się od numeru 0001 – nawet po sformatowaniu, usunięciu wszystkich plików lub włożeniu nowej karty pamięci.



- Nazwa pierwszego zapisanego folderu to 100SSCAM, a nazwa pierwszego pliku to SN200001.
- Nazwy plików są nadawane kolejno, począwszy od SN200001 → SN200002 → ~ → SN209999.
- Numery folderów są nadawane kolejno od 100 do 999 w następujący sposób : 100SSCAM → 101SSCAM → ~ → 999SSCAM.
- Maksymalna liczba plików w folderze to 9999.
- Pliki używane przez kartę pamięci są zgodne z formatem DCF (Design rule for Camera File systems).
- Nazwy plików nadawane w trybie Wizytówka, mają postać SB1ZXXXX.

Język

Istnieje możliwość wyboru języka wyświetlacza LCD.

Ustawienie języka zostanie zachowane nawet po wyjęciu i ponownym włożeniu baterii lub zasilacza sieciowego.

- Opcje menu LANGUAGE (Język) : angielski, koreański, francuski, niemiecki, hiszpański, włoski, chiński standardowy, chiński tajwański, japoński, rosyjski, portugalski, holenderski, duński, szwedzki, fiński, tajski, bahasa (malajski/indonezyjski), arabski, polski, węgierski, czeski i turecki.



Ustawianie daty/czasu/formatu daty

Można zmienić datę i czas wyświetlane na obrazach oraz wybrać format daty.

- Format daty : [RR/MM/DD], [MM/DD/RR], [DD/MM/RR], [WYŁ.]

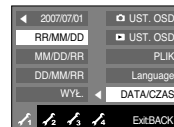

Menu Ustawienia 1 ()

Ustawianie daty/czasu/formatu daty

■ Strefy czasowe

Data i czas wybrane w opcji [DATA/CZAS] używane są do określania daty i czasu w bieżącej lokalizacji. Funkcja CZAS ŚWIATOWY umożliwi wyświetlenie lokalnej daty i godziny na wyświetlaczu LCD podczas podróży.

1. Wybierz opcję [2007/07/01] w menu [DATA/CZAS] przy użyciu przycisku inteligentnego.

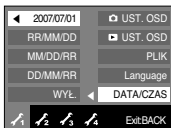

2. Jeśli przy użyciu przycisku inteligentnego zostanie wybrana opcja [SEUL, TOKYO], przejdź do ustawiania czasu na świecie.

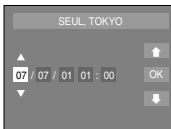

3. Aby ustawić zmieniony czas letni, wybierz ikonę () po prawej stronie.

4. Żądane miasto można wybrać przy użyciu poziomego przycisku inteligentnego.



※ Więcej informacji na temat dostępnych miast znajduje się na stronie 68.

Menu Ustawienia 2 ()

Nadrukowywanie daty zapisu

Istnieje możliwość zawarcia na zdjęciach DATY / CZASU.

- opcje:

- [WYŁ.] : DATA i CZAS nie będą nadrukowywane na zdjęciach.
- [DATA] : Tylko DATA będzie nadrukowywana na zdjęciach.
- [DATA/CZAS] : DATA i CZAS będą nadrukowywane na zdjęciach.



- ※ Data i czas są nadrukowywane w prawym dolnym rogu zdjęcia.
- ※ Funkcja nadruku jest dostępna tylko dla zdjęć, z wyjątkiem zdjęć zrobionych w trybie sceny [TEKST] i w trybie ramki.
- ※ W zależności od producenta drukarki i trybu drukowania data i czas mogą nie zostać prawidłowo wydrukowane na zdjęciu.

Menu Ustawienia 2 ()

Jasność LCD

Istnieje możliwość regulacji jasności wyświetlacza LCD.

- opcje : [AUTOM.], [CIEMNY], [NORMALNY], [JASNY]
- Jeśli wybrano opcję [AUTOM.], jasność wyświetlacza LCD będzie ustawiana automatycznie w zależności od warunków fotografowania.
- Jeśli opcja [AUTOM.] jest wybrana w trybie odtwarzania, jasność wyświetlacza jest zablokowana na poziomie [NORMALNY].



Automatyczne wyłączenie zasilania

Funkcja ta powoduje wyłączenie aparatu po upływie określonego czasu w celu zapobiegania niepotrzebnemu zużyciu baterii.

- opcje:
[1, 3, 5, 10 MIN] : Zasilanie zostanie automatycznie wyłączone, jeśli aparat nie będzie używany przez czas określony w ustawieniach.



- Ustawienie wyłączenia zasilania zostanie zachowane po wymianie baterii.
- Funkcja automatycznego wyłączenia zasilania nie działa, gdy aparat jest podłączony do komputera lub drukarki, pracuje w trybie pokazu slajdów, odtwarzania nagranych głosów, odtwarzania filmu, odtwarzania pliku GIF, nagrywania filmu lub w trybie kompozycji zdjęć.

Lampka AF (automatycznej regulacji ostrości)

Można włączyć lub wyłączyć lampkę automatycznej regulacji ostrości.

- opcje:
[WYŁ.] : Lampka automatycznej regulacji ostrości nie będzie się zapalała w warunkach słabego oświetlenia.
- [WŁ.] : Lampka automatycznej regulacji ostrości będzie się zapalała w warunkach słabego oświetlenia.

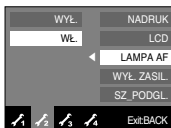

Menu Ustawienia 2 ()

Szybki podgląd

Jeśli przed zrobieniem zdjęcia włączona zostanie funkcja szybkiego podglądu, wykonane zdjęcie będzie widoczne na wyświetlaczu LCD przez czas określony w menu [SZ_PODGL.].

Funkcja szybkiego podglądu jest dostępna tylko dla zdjęć.

- opcje:

[WYŁ.] : Funkcja szybkiego podglądu nie jest aktywna.

[0,5, 1, 3 SEK.]: Zrobione zdjęcie jest wyświetlane przez określony czas.

- Jeśli w trybie szybkiego podglądu naciśnięty zostanie przycisk migawki, nastąpi wyjście z tego trybu.



Menu Ustawienia 3 ()

Zdjęcie startowe

Można wybrać zdjęcie, który będzie wyświetlany jako pierwszy po włączeniu aparatu.

- Startowe zdjęcie : [WYŁ.], [LOGO], [UŻYTK]
- Zapisane zdjęcie można również ustawić jako startowe, używając opcji [S.ZDJ.] w menu [ZMIENI ROZMIAR] w trybie odtwarzania.
- Zdjęcia startowego nie można usunąć przy użyciu menu [USUN WSZ.] lub [FORMAT.].
- Zdjęcia użytkownika można usunąć przy użyciu menu [RESET].

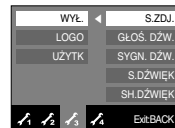

Menu Ustawienia 3 ()

Głośność dźwięku

Możliwy jest wybór poziomu głośności dźwięku startowego, sygnału dźwiękowego i dźwięku migawki.

- opcje : [WYŁ.], [CICHY], [ŚREDNI], [GŁOŚNY]



Sygnat dźwiękowy

Jeśli dźwięk zostanie WŁĄCZONY, przy uruchamianiu aparatu i naciskaniu przycisków odtwarzane będą różne dźwięki informujące o stanie pracy aparatu.

- opcje : [WYŁ.], [DŹWIEK 1], [DŹWIEK 2], [DŹWIEK 3]
- Jeśli wybrana zostanie opcja [WYŁ.], dźwięki nie będą emitowane.



Dźwięk startowy

Można wybrać dźwięk, który będzie odtwarzany po włączeniu aparatu.

- opcje : [WYŁ.], [DŹWIEK 1], [DŹWIEK 2], [DŹWIEK 3]



Dźwięk migawki

Można ustawić dźwięk migawki.

- opcje : [WYŁ.], [DŹWIEK 1], [DŹWIEK 2], [DŹWIEK 3]



Menu Ustawienia 4 ()

Formatowanie pamięci

Funkcja ta umożliwia sformatowanie pamięci. Jeśli dla danej pamięci zostanie uruchomiona funkcja [FORMAT], wszystkie pliki, łącznie z zabezpieczonymi, zostaną usunięte. Przed sformatowaniem pamięci skopiuj ważne pliki do komputera.

- opcje:

[NIE] : Pamięć nie zostanie sformatowana.

[TAK] : Wyświetlone zostanie okno potwierdzenia.

Wybierz opcję [TAK] przy użyciu sensora.

Wyświetlony zostanie komunikat

[PRZETWARZANIE!] i pamięć zostanie sformatowana. Jeżeli funkcja [FORMAT]

zostanie uruchomiona w trybie odtwarzania, zostanie wyświetlony komunikat [BRAK OBRAZU!].



■ Funkcję [FORMAT] należy uruchomić dla następujących kart :

- W przypadku nowej karty pamięci lub niesformatowanej karty pamięci.
- W przypadku karty pamięci zawierającej plik, którego ten aparat nie rozpoznaje, lub plik utworzony w innym aparacie



- Zawsze formatuj karty pamięci przy użyciu tego aparatu. Jeśli do aparatu włożona zostanie karta pamięci sformatowana przy użyciu innego aparatu, czytnika kart pamięci lub komputera, wyświetlony zostanie komunikat [BŁĄD KARTY !].

Usuwanie wszystkich Zdjęć/plików

Spośród wszystkich plików zapisanych na karcie pamięci usunięte zostaną niezabezpieczone pliki zapisane w podfolderze DCIM.

[NIE] : Anulowanie polecenia „Usuń wszystkie”.

[TAK] : Wyświetlone zostanie okno potwierdzenia.

Wybierz opcję [TAK] przy użyciu sensora.

Wyświetlony zostanie komunikat

[PRZETWARZANIE!] i niezabezpieczone pliki w podfolderze DCIM zostaną usunięte.



- Nie można usunąć zabezpieczonych zdjęć.
- Jeśli żadne pliki nie są zabezpieczone, usunięte zostaną wszystkie pliki i wyświetlony zostanie komunikat [BRAK OBRAZU!] w trybie odtwarzania.

Menu Ustawienia 4 ()

Kopiowanie na kartę

Funkcja ta umożliwi skopiowanie zdjęć, filmów i plików dźwiękowych na kartę pamięci.

[NIE] : Anulowanie polecenia „Kopiuji na kartę”.

[TAK] : Wyświetlony zostaje komunikat

[PRZETWARZANIE!] i wszystkie zdjęcia, filmy i pliki dźwiękowe zapisane w pamięci wewnętrznej aparatu zostaną skopiowane na kartę pamięci.



- Jeśli karta pamięci nie jest włożona, można wybrać menu [KOPIUJ NA KARTĘ], ale nie można tej funkcji uruchomić.
- Jeśli na karcie pamięci nie ma wystarczająco dużo miejsca, aby skopiować całą zawartość pamięci wewnętrznej (20MB), po wybraniu polecenia [KOPIUJ NA KARTĘ] tylko część plików zostanie skopiowana, a następnie wyświetlony zostanie komunikat [PAMIĘĆ PEŁNA!]. System powróci do trybu odtwarzania. Przed włożeniem karty pamięci do aparatu warto więc usunąć z pamięci wewnętrznej niepotrzebne pliki, aby zaoszczędzić miejsce.
- Podczas przenoszenia plików z pamięci wewnętrznej na kartę pamięci plikom tym przydzielane są nazwy o numerach stanowiących kontynuację już zapisanych w celu uniknięcia powielania nazw.
 - Gdy wybrana jest opcja [RESET] w menu [PLIK] : Nazwy kopiowanych plików rozpoczynają się od numeru następującego po ostatnim zapisanym pliku.
 - Gdy wybrana jest opcja [SERIA] w menu [PLIK] : Nazwy kopiowanych plików rozpoczynają się od numeru następującego po ostatnim zrobionym zdjęciu. Po zakończeniu operacji kopiowania na kartę ostatnie zapisane zdjęcie z ostatniego zapisanego folderu jest wyświetlany na wyświetlaczu LCD.

Wybieranie typu wyjścia wideo

Aparat może obsługiwać wyjściowy sygnał wideo w standardzie NTSC lub PAL.

Wybór typu sygnału wyjściowego zależy od rodzaju urządzenia (monitora, telewizora itp.), do którego podłączony jest aparat. Tryb PAL obsługuje tylko format BDGHI.

■ Podłączanie do zewnętrznego monitora

W trybie ZAPISU/ODTWARZANIA można przeglądać zdjęcia i filmy po podłączeniu aparatu do zewnętrznego monitora za pośrednictwem przewodu AV. Gdy aparat jest podłączony do monitora zewnętrznego, wyświetlacz LCD zostanie automatycznie wyłączony.

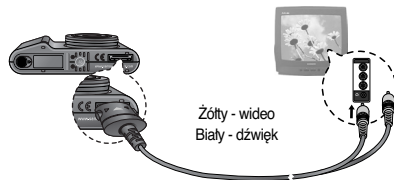
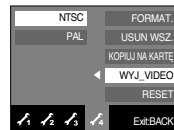

Menu Ustawienia 4 ()

- NTSC : USA, Kanada, Japonia, Korea Południowa, Tajwan, Meksyk itd.
- PAL : Australia, Austria, Belgia, Chiny, Dania, Finlandia, Niemcy, Wielka Brytania, Holandia, Włochy, Kuwejt, Malezja, Nowa Zelandia, Singapur, Hiszpania, Szwecja, Szwajcaria, Tajlandia, Norwegia itd.
- W przypadku podłączenia telewizora jako monitora zewnętrznego wybierz w telewizorze kanał zewnętrzny lub AV.
- Na zewnętrznym monitorze widoczny będzie szum cyfrowy, który jednak nie oznacza usterki.
- Jeśli obraz nie znajduje się w środku ekranu, wyreguluj go przy użyciu elementów regulacji telewizora.
- Gdy aparat jest podłączony do monitora zewnętrznego, niektóre części zdjęć mogą nie być wyświetlane.
- Gdy aparat jest podłączony do monitora zewnętrznego, menu będzie widoczne na monitorze zewnętrznym, a jego funkcje będą takie same jak te wyświetlane na wyświetlaczu LCD.
- Gdy aparat jest podłączony do monitora zewnętrznego, dźwięki przycisków mogą nie być emitowane.

Resetowanie

Wszystkie funkcje aparatu zostaną przywrócone do ustawień domyślnych. Nie zostaną jednak zmienione ustawienia DATY/CZASU, JĘZYKA i WYJŚCIA WIDEO.

- opcje:

[NIE] : Ustawienia nie zostaną przywrócone do domyślnych.

[TAK] : Wyświetlone zostanie okno potwierdzenia.

Wybierz opcję [TAK] przy użyciu sensora.

Wszystkie ustawienia zostaną przywrócone do domyślnych.



Ważne informacje

Przestrzegaj poniższych środków ostrożności!

- Urządzenie to zawiera wysoce precyzyjne elementy elektroniczne. Nie używaj ani nie przechowuj tego urządzenia w następujących miejscach.
 - w miejscach narażonych na silne wahania temperatury i wilgotności,
 - w miejscach narażonych na kurz i zanieczyszczenia,
 - w miejscach wystawionych na bezpośrednie działanie promieni słonecznych lub wewnątrz pojazdów w czasie upalnej pogody,
 - w miejscach narażonych na działanie silnych pól magnetycznych lub nadmiernych wibracji,
 - w miejscach, w których znajdują się materiały silnie wybuchowe lub bardzo łatwopalne.
- Nie pozostawiaj aparatu w miejscach o dużym zapyleniu, wystawionych na działanie środków chemicznych (takich jak naftalina czy środki przeciw molom), wysokiej temperatury lub wysokiej wilgotności. Jeśli aparat nie będzie używany przez dłuższy czas, umieść go razem z żelazem krzemionkowym w szczelnie zamkniętym opakowaniu.
- Piasek może być szczególnie groźny dla aparatu.
 - Nie dopuszczaj, aby piasek dostał się do wnętrza aparatu podczas używania go na plaży, wydmach i na innych piaszczystych terenach.
 - W przeciwnym razie może nastąpić awaria aparatu lub jego trwałe uszkodzenie.
- Obchodzenie się z aparatem
 - Nigdy nie upuszczaj aparatu ani nie wystawiaj go na silne wstrząsy lub drgania.
 - Chroni wyświetlacz LCD przed uderzeniami. Gdy aparat nie jest używany, wkładaj go do etui.
 - Podczas robienia zdjęć staraj się nie zastaniać obiektywu ani lampy błyskowej.

- Ten aparat nie jest wodoodporny.
Aby uniknąć niebezpieczeństwa porażenia prądem, nigdy nie obsługuj aparatu mokrymi rękoma.
- Podczas używania aparatu w wilgotnych miejscach, takich jak plaża lub pływalnia, nie pozwalaj, aby woda lub piasek dostały się do wnętrza aparatu. W przeciwnym razie może nastąpić awaria lub uszkodzenie aparatu
- Skrajne temperatury mogą być przyczyną problemów.
 - Po przeniesieniu aparatu z zimnego otoczenia w miejsce ciepłe i wilgotne, na delikatnych obwodach elektronicznych może skroplić się para. Jeśli występuje prawdopodobieństwo, że taka sytuacja ma miejsce, wyłącz aparat i odczekaj co najmniej 1 godzinę przed ponownym włączeniem, aż cała wilgoć wyparuje. Wilgoć może się również pojawiać na karcie pamięci. W takiej sytuacji wyłącz aparat i wyjmij kartę pamięci. Poczekaj, aż wilgoć wyparuje.
- Ostrzeżenia dotyczące używania obiektywu
 - Wystawienie obiektywu na bezpośrednie działanie promieni słonecznych może skutkować odbarwieniami i pogorszeniem działania matrycy.
 - Uważaj, aby nie pozostawiać odcisków palców na powierzchni obiektywu i aby nie dostały się na nią żadne obce substancje.
- Gdy aparat cyfrowy nie jest używany przez dłuższy okres, może nastąpić wyładowanie elektryczne. Jeśli aparat nie będzie używany przez dłuższy czas, warto wyjąć z niego akumulator i kartę pamięci.
- Gdy aparat zostanie wystawiony na zakłócenia elektroniczne, wyłącz się, aby chronić kartę pamięci.

Ważne informacje

● Konserwacja aparatu

- Do delikatnego czyszczenia obiektywu i wyświetlacza LCD używaj miękkiej szcoteczki (do nabycia w sklepach fotograficznych). Jeśli takie czyszczenie nie jest wystarczające, można użyć specjalnego papieru do czyszczenia obiektywu i płynu do czyszczenia obiektywu.

Obudowę aparatu czyść przy użyciu miękkiej ściereczki. Nie dopuszczaj do kontaktu aparatu z rozpuszczalnikami, takimi jak benzol, środki owadobójcze, rozcieńczalniki itp.

Mogą one uszkodzić obudowę aparatu i negatywnie wpłynąć na jego działanie. Nieuważne obchodzenie się z aparatem może skutkować uszkodzeniem wyświetlacza LCD. Postępuj ostrożnie, aby nie dopuszczać do uszkodzeń i wkładaj aparat do etui zawsze, gdy nie jest używany.

● Nie próbuj rozkładać ani modyfikować aparatu.

● W niektórych sytuacjach elektryczność statyczna może spowodować uruchomienie lampy błyskowej. Nie jest to jednak szkodliwe dla aparatu i nie świadczy o awarii.

● Podczas przesyłania plików do lub z aparatu na transfer danych może wpływać elektryczność statyczna. W takiej sytuacji odłącz i ponownie podłącz kabel USB, a następnie ponów próbę transmisji.

● Przed ważnym wydarzeniem lub wyjazdem na urlop zaleca się sprawdzenie stanu aparatu.

- Zrób zdjęcie, aby sprawdzić, czy aparat działa prawidłowo i upewnij się, że akumulator jest całkowicie naładowany.

- Firma Samsung nie ponosi odpowiedzialności za straty wynikające z nieprawidłowego działania aparatu.

Komunikaty ostrzegawcze

Istnieje kilka ostrzeżeń, które mogą pojawić się na wyświetlaczu LCD.

[BŁĄD KARTY!]

- Błąd karty pamięci
 - Wyłącz i ponownie włącz aparat
 - Włóż ponownie kartę pamięci
 - Włóż i sformatuj kartę pamięci (str. 75)

[ZABLOK. KARTA!]

- Karta pamięci jest zablokowana
 - Karta pamięci SD/SDHC/MMC : Przesuń przełącznik zabezpieczający przed zapisem w górę karty pamięci

[BRAK KARTY!]

- Karta pamięci nie jest włożona
 - Wyłącz aparat i ponownie włóż kartę pamięci.
 - Wyłącz i ponownie włącz aparat

[BRAK OBRAZU!]

- W pamięci nie są zapisane żadne zdjęcia
 - Zrób zdjęcia
 - Włóż kartę pamięci zawierającą zdjęcia

[BŁĄD PLIKU!]

- Błąd pliku
 - Usuń pliki zawierające błędy.
- Błąd karty pamięci
 - Skontaktuj się z punktem serwisowym

Komunikaty ostrzegawcze

[SŁABA BATERIA!]

- Wydajność akumulatora jest słaba
→ Włóż całkowicie naładowany akumulator.

[SŁABE ŚWIATŁO!]

- Podczas fotografowania w ciemnych miejscach
→ Rób zdjęcia, używając lampy błyskowej.

[DCF Full Error]

- Naruszenie formatu DCF
→ Skopiuj zdjęcia/ pliki do komputera i sformatuj pamięć.

Przed skontaktowaniem się z punktem serwisowym

Wykonaj następujące czynności

Aparat się nie włącza

- Wydajność akumulatora jest słaba.
→ Włóż całkowicie naładowany akumulator. (str. 16)
- Akumulator jest nieprawidłowo włożony (z odwróconymi biegunami).
→ Włóż akumulator zgodnie z oznaczeniami biegunów (+, -).
- Nie jest włożona bateria z możliwością doładowywania.
→ Włóż akumulator i włącz aparat.

Aparat wyłącza się w trakcie używania.

- Akumulator jest wyczerpany.
→ Włóż całkowicie naładowany akumulator.
- Aparat wyłącza się automatycznie.
→ Włącz aparat ponownie.

Akumulator szybko się wyczerpuje

- Aparat jest używany w niskich temperaturach
→ Trzymaj aparat w ciepłym miejscu (np. w kieszeni kurtki) i wyjmuj tylko wtedy, gdy chcesz zrobić zdjęcie.

Przed skontaktowaniem się z punktem serwisowym

Naciśnięcie przycisku migawki nie powoduje zrobienia zdjęcia

- W pamięci nie ma wystarczająco dużo miejsca.
 - Usuń niepotrzebne pliki.
- Karta pamięci nie została sformatowana.
 - Sformatuj kartę pamięci (str. 75).
- Karta pamięci jest wyczerpana.
 - Włóż nową kartę pamięci.
- Karta pamięci jest zablokowana.
 - Patrz komunikat ostrzegawczy [ZABLOK. KARTA!] (str. 79).
- Aparat jest wyłączony.
 - Włącz aparat.
- Akumulator jest wyczerpany.
 - Włóż całkowicie naładowany akumulator. (str. 16)
- Akumulator jest nieprawidłowo włożony (z odwróconymi biegunami).
 - Włóż akumulator zgodnie z oznaczeniami biegunów (+, -).

Aparat nagle przestaje działać w trakcie używania.

- Aparat przestał działać na skutek awarii.
 - Wyjmij i ponownie włóż akumulator, a następnie włącz aparat.

Zdjęcia są niewyraźne.

- Zrobiono zdjęcie wymagające trybu makro, nie ustawivszy tego trybu.
 - Wybierz prawidłowy tryb makro, aby zrobić wyraźne zdjęcie.
- Fotografowany obiekt jest poza zasięgiem lampy błyskowej.
 - Zrób zdjęcie z odległości mieszczącej się w zasięgu lampy błyskowej.
- Na obiektywie są smugi lub zabrudzenia.
 - Oczyszczyć obiektyw

Lampa błyskowa się nie uruchamia.

- Wybrano tryb wyłączenia lampy błyskowej.
 - Wybierz inny tryb.
- W wybranym trybie lampa błyskowa nie jest dostępna.
 - Patrz instrukcje dotyczące lampy błyskowej (str. 34–35).

Wyświetlana jest nieprawidłowa data i czas.

- Data i czas zostały nieprawidłowo ustawione lub aparat przyjął ustawienia domyślne.
 - Ustaw ponownie prawidłową datę i czas.

Przyciski aparatu nie działają.

- Awaria aparatu
 - Wyjmij i ponownie włóż akumulator, a następnie włącz aparat.

Wystąpił błąd karty, gdy w aparacie była włożona karta.

- Nieprawidłowy format karty pamięci
 - Sformatuj ponownie kartę pamięci.

Zdjęcia nie są odtwarzane

- Nieprawidłowa nazwa pliku (naruszenie formatu DCF)
 - Nie zmieniaj nazw plików.

Kolory na zdjęciu są inne niż w rzeczywistości.

- Ustawienie balansu bieli lub efektów jest nieprawidłowe.
 - Wybierz prawidłowy balans bieli i efekty.

Przed skontaktowaniem się z punktem serwisowym

Zdjęcia są zbyt jasne.

- Nadmierna ekspozycja
→ Ponownie ustaw wartość kompensacji ekspozycji.

Brak obrazu na monitorze zewnętrznym

- Monitor zewnętrzny nie został prawidłowo podłączony do aparatu.
→ Sprawdź połączenie.
- Na karcie pamięci znajdują się nieprawidłowe pliki.
→ Włóż kartę pamięci zawierającą prawidłowe pliki.

Ikona [Dysk wymienny] nie jest widoczna w oknie eksploratora w komputerze.

- Podłączenie jest nieprawidłowe.
→ Sprawdź połączenie.
- Aparat jest wyłączony.
→ Włącz aparat.
- Używany jest inny system operacyjny niż Windows 98SE, 2000, ME, XP, Vista lub Mac OS 9.0 – 10.4. Możliwe również, że komputer nie obsługuje interfejsu USB.
→ Zainstaluj system operacyjny Windows 98SE, 2000, ME, XP, Vista lub Mac OS 9.0 – 10.4 na komputerze obsługującym interfejs USB.
- Nie zainstalowano sterownika aparatu.
→ Zainstaluj sterownik urządzeń pamięci USB.

Dane techniczne

- Czujnik obrazu**
- Typ : 1/1.72" CCD
 - Efektywna liczba pikseli : ok. 12.1 megapikseli
 - Całkowita liczba pikseli : ok. 12.4 megapikseli

- Obiektyw**
- Długość ogniskowej : Obiektyw Schneider f = 7.3-21.9 mm (odpowiednik dla filmu 35 mm: 34–102 mm)
 - Przystosła : F2.8 - F5.2
 - Zoom cyfrowy : · Tryb fotografowania: 1.0x - 5.0x
· Tryb odtwarzania: 1.0x - 11.36x (w zależności od rozmiaru obrazu)

- Wyświetlacz LCD** - 2.5" kolorowy TFT LCD (230,000 pikseli)

- Regulacja ostrości**
- Typ : automatyczna TTL (multi AF, centralny AF, rozpoznawanie twarzy)
 - Zakres

Typ reg. ostrości	Szeroki kąt (W)	Tele (T)
NORM. (AF)	80 cm–nieskończoność	80 cm–nieskończoność
MAKRO	4 cm-80 cm	50 cm-80 cm
AUTO MAKRO	4 cm–nieskończoność	50 cm–nieskończoność

- Migawka**
- Szybkość : automatyczny, P, ASR, efekt: 1–1/1,500 s
 - Tryb ręczny: 15–1/1,500 s
 - Noc: 4–1/1,500 s
 - Fajerwerki: 4 s

- Ekspozycja**
- Sterowanie : automatyczna ekspozycja
 - Pomiar: wielopunktowy, punktowy, centralny ważony, rozpoznawanie twarzy
 - Kompensacja : $\pm 2EV$ (w skoku 1/3EV)
 - Odpowiednik ISO : autom., 80, 100, 200, 400, 800, 1600, 3200 (przy ISO 3200 rozmiar obrazu jest ustawiony na 3M)

Dane techniczne

- Lampa błyskowa** - Tryby : automatyczny, automatyczny z redukcją czerwonych oczu, błysk wypełniający, wolna synchronizacja, wyłączona, redukcja czerwonych oczu
- Zakres : 30cm-4.5m (szeroki kąt), 50cm-2.4m (tele)
 - Czas ładowania : Ok. 4.0 s

Ostrość obrazu - miękkie, normalne, żywe

Efekty - normalny, czarno-biały, sepia, czerwony, zielony, niebieski, negatyw, domyślny kolor użytkownika, Kompozycja, ramka na zdjęcie, animacja GIF

Balans bieli - automatyczny, św. dzienne, zachmurzenie, św. jarzeniowe H, św. jarzeniowe L, św. żarowe, ustawienie użytkownika

Nagrywanie głosu - Nagrywanie głosu (maks. 10 godz.)
- Notatka głosowa do zdjęcia (maks. 10 s)

Nadruk daty - data, data i czas, wyl. (wybór przez użytkownika)

Fotografowanie/nagrywanie - Zdjęcia : Tryby: automatyczny, program, ręczny, ASR, scena

- Scena: Noc, Portret, Dzieci, Krajobraz, Wizytówka, Zbliżenie, Tekst, Zachód, Świt, Podświetlenie, Fajerwerki, Plaża i śnieg, Kawiarnia, Żywność, Samowyzwalacz
- Seria zdjęć: Pojedyncze, Ciągłe, Wysoka szybkość, AEB
- Fotografowanie ruchu: 7 kl./s, do 20 zdjęć
- Samowyzwalacz: 2 s, 10 s, podwójny (10 s, 2 s), remocon (opcjonalny)

- Film

- Z dźwiękiem lub bez dźwięku (czas nagrywania: maks. 4 GB lub 6 godzin)
- Rozmiar: 640x480, 320x240
- Szybkość klatek: 30 kl./s, 15 kl./s

- 3x zoom optyczny i wyciszenie uruchamianiu funkcji zoom
- Stabilizacja klatek filmowych (wybór przez użytkownika)
- Edycja filmów (funkcje wbudowane): wstrzymanie podczas nagrywania, fotografowanie scen filmu, wyciszenie

Zapis danych

- Nośniki : - Pamięć wewnętrzna: 20 MB
- Pamięć zewnętrzna (opcjonalny):
 - SD (gwarantowana obsługa do 2 GB)
 - SDHC (gwarantowana obsługa do 4 GB)
 - MMC Plus (gwarantowana obsługa do 1 GB, 4-bitowa 20 MHz)
- Format pliku : - Zdjęcia : JPEG (DCF), EXIF 2.21, DPOF 1.1, PictBridge 1.0
- Filmy: AVI (MPEG-4)
- Audio: WAV
- Rozmiar obrazu

12 ^m	10 ^m	10 ^m	9 ^m	7 ^m	5 ^m	3 ^m	1 ^m
4000X 3000	4000X 2664	3648X 2736	4000X 2248	3072X 2304	2592X 1944	2048X 1536	1024X 768

- Pojemność (256 MB MMC)

	12 ^m	10 ^m	10 ^m	9 ^m	7 ^m	5 ^m	3 ^m	1 ^m
B.DOBRA	41	46	49	54	68	93	142	418
DOBRA	79	88	94	103	128	173	252	616
NORMALNA	115	128	136	149	183	241	344	731

* Wartości te wynikają z pomiarów przeprowadzonych przez firmę Samsung w standardowych warunkach i mogą się różnić w zależności od warunków pracy i ustawień aparatu.

Dane techniczne

- Odtwarzanie**
- Typ : pojedynczy obraz, miniatury, pokaz slajdów, film, Galeria obrazów
 - Edycja : przycinanie, zmiana rozmiaru, obracanie, efekty, M.GIF, redukcja czerwonych oczu, funkcja fotografowania scen z filmu

- Interfejs**
- Złącze wyjścia cyfrowego : USB 2.0
 - Audio : mono
 - Wyjście wideo : NTSC, PAL (wybór przez użytkownika)
 - Złącze wejściowe DC : 24-stykowe

- Źródło zasilania**
- Bateria z możliwością doładowywania : bateria litowo-jonowa, 3.7 V (SLB-0837(B))
 - Zasilacz sieciowy : SAC-46
 - * Bateria znajdująca się w zestawie może być inna w zależności od regionu sprzedaży.

- Wymiary (szer. x wys. x głęb.)**
- 96.5 x 60 x 18.6 mm

- Waga** 151.7 g (bez baterii i karty)

- Temperatura robocza**
- 0 – 40 °C

- Wilgotność robocza**
- 5 – 85%

- Oprogramowanie** Samsung Master, Samsung Biz Reader, Adobe Reader

- ※ Dane techniczne mogą ulec zmianie bez uprzedzenia.
- ※ Wszystkie znaki handlowe są własnością ich odpowiednich właścicieli.

Uwagi dotyczące oprogramowania

Przed rozpoczęciem użytkowania przeczytaj uważnie instrukcję obsługi.

- Dołączone oprogramowanie to sterownik aparatu i narzędzie do edycji obrazów dla systemów Windows.
- W żadnym wypadku nie wolno powielać ani całości, ani części tego oprogramowania.
- Prawa autorskie do oprogramowanie zastrzegają używanie go tylko razem z aparatem.
- W rzadkich przypadkach wystąpienia wady produkcyjnej dokonamy naprawy lub wymiany aparatu.
Nie ponosimy jednak żadnej odpowiedzialności za szkody wynikające z nieprawidłowego użytkowania.
- Gwarancja firmy Samsung nie obejmuje przypadków używania samodzielnie montowanych komputerów bądź komputerów lub systemów operacyjnych, które nie są objęte gwarancją producenta.
- Zakłada się, że użytkownik czytający tę instrukcję posiada podstawową wiedzę na temat komputerów i systemów operacyjnych .

Wymagania systemowe

Dla systemów Windows	Dla systemów Macintosh
Komputer PC z procesorem lepszym niż Pentium 450 MHz (zaleca się Pentium 800 MHz)	Power Mac G3 lub nowszy
Windows 98SE/2000/ME/XP/Vista	Mac OS 9.0 – 10.4
Min. 128 MB pamięci RAM (zaleca się 512 MB) 200 MB wolnego miejsca na dysku twardym (zaleca się więcej niż 1 GB)	Min. 64 MB pamięci RAM (zaleca się 256 MB) 110 MB wolnego miejsca na dysku twardym
Port USB	Port USB
Napęd CD-ROM	Napęd CD-ROM
Monitor kolorowy, obsługujący rozdzielczość 1024x768 pikseli, tryb 16-bitowy (zaleca się monitor kolorowy 24-bitowy), Microsoft DirectX 9.0 lub nowsze	

Informacje o oprogramowaniu

Po włożeniu dołączonej do aparatu płyty CD-ROM do napędu CD-ROM powinno zostać automatycznie wyświetlone następujące okno.



Przed podłączeniem aparatu do komputera należy zainstalować sterownik aparatu.

※ Ilustracje ekranów przedstawione w tej instrukcji opierają się na angielskiej wersji systemu Windows.

- Sterownik aparatu : umożliwia przesyłanie obrazów pomiędzy aparatem i komputerem.

Ten aparat wykorzystuje sterownik do urządzeń pamięci USB. Aparatu można używać jako czytnika kart USB. Po zainstalowaniu sterownika i podłączeniu aparatu do komputera w oknie [Eksplorator Windows] lub [Mój komputer] znajdować się będzie ikona [Dysk wymienny]. Sterownik urządzeń pamięci USB jest dostępny tylko dla systemów Windows. Sterownika USB dla systemów MAC nie ma na płycie CD z oprogramowaniem. Aparat można stosować z systemami Mac OS 9.0 – 10.4.

- Kodex XviD : umożliwia odtwarzanie w komputerze plików filmowych (MPEG-4) nagranych przy użyciu tego aparatu.

Aby móc odtwarzać pliki filmowe nagrane przy użyciu tego aparatu, konieczne jest zainstalowanie kodeku XviD. Jeśli nie można odtworzyć pliku filmowego nagranego przy użyciu aparatu, zainstaluj ten kodek. Oprogramowanie to jest obsługiwane tylko przez systemy Windows.

Informacje o oprogramowaniu

- Samsung Master : jest to narzędzie multimedialne typu „wszystko w jednym”.

Oprogramowanie to umożliwia pobieranie, przeglądanie, edytowanie i zapisywanie obrazów cyfrowych i plików filmowych. Narzędzie to jest obsługiwane tylko przez systemy Windows.

- Samsung Biz Reader : jest to oprogramowanie umożliwiające rozpoznawanie wizytówek.

Oprogramowanie to rozpoznaje wizytówki i pozwala na łatwą edycję bazy wizytówek. Narzędzie to jest obsługiwane tylko przez systemy Windows.



- Przed zainstalowaniem sterownika upewnij się, że spełnione są wymagania systemowe.
- Zainstalowanie sterownika DirectX 9.0 jest konieczne, aby móc odtwarzać w komputerze pliki filmowe nagrane przy użyciu aparatu.
- W zależności od wydajności komputera uruchomienie automatycznego programu instalacyjnego może zająć 5 – 10 sekund. Jeśli okno się nie wyświetli, uruchom program [Eksplorator Windows] i wybierz plik [Installer.exe] w katalogu napędu CD-ROM.
- Na płycie CD-ROM dołączonej do aparatu znajdują się pliki w formacie PDF z instrukcją obsługi. Wyszukaj pliki PDF przy użyciu eksploratora systemu Windows. Przed otwarciem plików PDF zainstaluj program Adobe Reader z płyty CD-ROM z oprogramowaniem.
- Aby prawidłowo zainstalować wersję Adobe Reader 6.0.1, zainstalowany musi być program Internet Explorer 5.01 lub nowszy. Odwiedź witrynę „www.microsoft.com” i pobierz nowszą wersję programu Internet Explorer.

Instalacja oprogramowania

Przed podłączeniem aparatu do komputera zainstaluj oprogramowanie. Po dokonaniu instalacji obrazu zapisane w aparacie będzie można przesyłać do komputera i edytować przy użyciu programu do edycji obrazów.

- Odwiedź witrynę internetową firmy Samsung.

<http://www.samsungcamera.com> : język angielski

<http://www.samsung-foto.pl> : polska

1. Automatycznie zostanie wyświetlone okno.

Kliknij polecenie [Install] (Instaluj).



2. Zainstaluj sterownik aparatu i sterownik , wybierając przyciski wskazane na ekranach. Jeśli na komputerze zainstalowana jest nowsza wersja sterownika DirectX, sterownik ten może nie zostać zainstalowany.

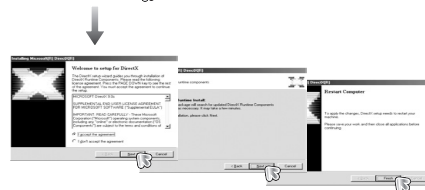

Instalacja oprogramowania

3. Aby móc odtwarzać w komputerze pliki filmowe nagrane przy użyciu tego aparatu, konieczne jest zainstalowanie koduku XviD.



4. Zainstaluj program Samsung Master w przedstawionej kolejności.

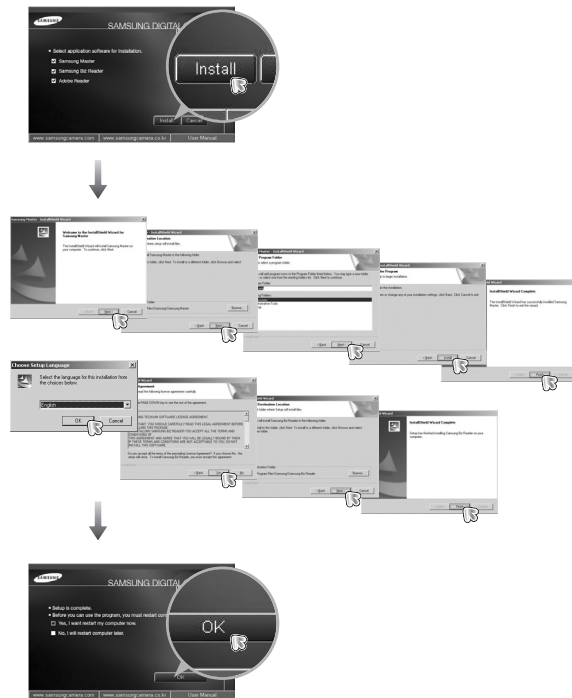

※ Kodek XviD jest rozprowadzany zgodnie z warunkami i zasadami Powszechnej Licencji Publicznej GNU, co oznacza, że każdy może go kopiować, modyfikować i rozprowadzać, ale BEZ JAKIEJKOLWIEK GWARANCJI, DOROZUMIANEJ BĄDŹ WYRAŻNEJ, DOTYCZĄCEJ PRZYDATNOŚCI HANDLOWEJ LUB PRZYDATNOŚCI DO OKREŚLONEGO CELU. Warunkiem jest jednak przestrzeganie zasad Powszechnej Licencji Publicznej GNU w każdym przypadku rozprowadzania tego koduku lub jego modyfikacji. Aby uzyskać więcej informacji, zapoznaj się z dokumentacją Powszechnej Licencji Publicznej GNU (<http://www.gnu.org/copyleft/gpl.html>).

Instalacja oprogramowania

5. Po ponownym uruchomieniu komputera podłącz do niego aparat za pośrednictwem przewodu USB.

6. Włącz aparat.

Wyświetlone zostanie okno narzędzia [Kreator znajdowania nowego sprzętu] i komputer wykryje aparat.

- ※ Jeśli używany jest system operacyjny Windows XP/ Vista, otwarty zostanie program do przeglądania zdjęć. Jeśli po uruchomieniu programu Samsung Master otwarte zostanie okno pobierania Samsung Master, oznacza to, że sterownik aparatu został pomyślnie zainstalowany.

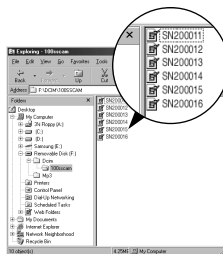

- Jeśli sterownik aparatu został zainstalowany, okno narzędzia [Kreator znajdowania nowego sprzętu] może się nie otworzyć.
- W przypadku systemu Windows 98 SE otworzy się okno dialogowe kreatora znajdowania nowego sprzętu i wyświetlona może zostać prośba o wybranie pliku sterownika. W takiej sytuacji wybierz plik sterownika USB z dostarczonej płyty CD.

Uruchamianie trybu PC

- W tym trybie można przysyłać zapisane zdjęcia do komputera za pośrednictwem kabla USB.
- W trybie komputerowym wyświetlacz LCD jest zawsze wyłączony.

■ Podłączanie aparatu do komputera

1. Podłącz aparat do komputera przy użyciu kabla USB.
2. Wybierz opcję [USB] - [KOMPUTER] przy użyciu sensora.



Uruchamianie trybu PC

- Podłączenie aparatu do komputera

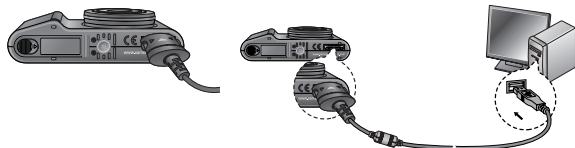

※ Jeśli przy podłączaniu aparatu do komputera w kroku 2 wybrana zostanie opcja [DRUKARKA], wyświetlony zostanie komunikat [PODŁĄCZ. DRUKARKA] i połączenie nie zostanie nawiązane. W takiej sytuacji odłącz kabel USB i jeszcze raz wykonaj procedurę od kroku 1.

- Odłączanie aparatu od komputera : Patrz strona 91
(Odłączanie dysku wymiennego).



- Przed podłączeniem jakichkolwiek przewodów lub zasilacza sieciowego sprawdź prawidłowe kierunki podłączenia i nie wciskaj wtyczek na siłę. Może to spowodować uszkodzenie przewodu lub aparatu.

- Pobieranie zapisanych zdjęć

Zdjęcia zapisane w aparacie można pobrać na twardy dysk komputera, a następnie je wydrukować lub edytować przy użyciu oprogramowania do edycji zdjęć.

1. Podłącz aparat do komputera przy użyciu kabla USB.
2. Na ekranie komputera wybierz ikonę [Mój komputer] i kolejno klikaj dwukrotnie pozycje [Dysk wymienny → DCIM → 100SSCAM].
Zostaną wyświetlone pliki zdjęciowe.

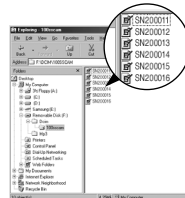

3. Wybierz zdjęcie i kliknij na niego prawym przyciskiem myszy.



4. Otwarte zostanie menu podręczne.
Kliknij opcję [Wytnij] lub [Kopiuj].
- [Wytnij] : wycina wybrany plik.
- [Kopiuj] : kopiuje wybrany plik.



Uruchamianie trybu PC

5. Kliknij folder, do którego chcesz wkleić plik.

6. Kliknij go prawym przyciskiem myszy, aby wyświetlić menu podręczne. Kliknij opcję [Wklej].

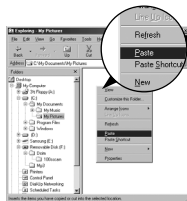

7. Plik zostanie przesłany z aparatu do komputera.



- W celu przeglądania zdjęć zalecamy skopiowanie ich do komputera.
W przypadku otwierania zdjęć bezpośrednio z dysku wymiennego może nastąpić nagłe zerwanie połączenia.
- Jeśli do katalogu Dysk wymienny pobrany zostanie zdjęcie, który nie został wykonany przy użyciu tego aparatu, w trybie ODTWARZANIA na wyświetlaczu LCD pojawia się błąd komunikat [BŁĄD PLIKU!], a w trybie MINIATUR nic nie będzie wyświetlane.

- Używając programu [Samsung Master], możesz przeglądać zdjęcia zapisane w pamięci bezpośrednio na monitorze komputera i kopiować lub przenosić je.

Odcłacanie dysku wymiennego

■ Windows 98SE

1. Sprawdź, czy nie trwa przesyłanie pliku między aparatem a komputerem.
Jeśli miga lampka stanu aparatu, poczekaj, aż przestanie migać i zacznie świecić stałym światłem.
2. Odcłącz kabel USB.

■ Windows 2000/ME/XP/Vista

(Rzeczywisty wygląd może być inny niż na ilustracjach, w zależności od systemu operacyjnego Windows.)

1. Sprawdź, czy nie trwa przesyłanie pliku między aparatem a komputerem.
Jeśli miga lampka stanu aparatu, poczekaj, aż przestanie migać i zacznie świecić stałym światłem.

2. Kliknij dwukrotnie ikonę odłączania/usuwania sprzętu na pasku zadań.



[Kliknij dwukrotnie!]

3. Otwarte zostanie okno odłączania / usuwania sprzętu. Wybierz pozycję [Masowe urządzenie magazynujące USB] i kliknij przycisk [Zatrzymaj].



4. Otwarte zostanie okno [Zatrzymywanie urządzenia sprzetowego]. Wybierz pozycję [Masowe urządzenie magazynujące USB] i kliknij przycisk [OK].



5. Otwarte zostanie okno [Sprzęt może być bezpiecznie usunięty]. Naciśnij przycisk [OK].



6. Otwarte zostanie okno odłączania/usuwania sprzętu. Kliknij przycisk [Zamknij]. Można wówczas bezpiecznie odłączyć dysk wymienny.



7. Odcłącz kabel USB.

Instalacja sterownika USB w systemie MAC

1. Na płycie z oprogramowaniem nie ma sterownika USB dla systemów MAC, ponieważ systemy MAC obsługują sterownik aparatu.
2. Sprawdź podczas uruchamiania, jaka wersja systemu MAC jest zainstalowana.
Ten aparat jest kompatybilny z systemami MAC OS 9.0 ~ 10.4.
3. Podłącz aparat do komputera Macintosh i włącz zasilanie aparatu.
4. Po podłączeniu aparatu do komputera na pulpicie pojawi się nowa ikona.

Używanie sterownika USB w systemie MAC

1. Kliknij dwukrotnie ikonę na pulpicie. Wyświetlony zostanie folder pamięci aparatu.
2. Wybierz zdjęcie i skopiuj lub przenieś go do komputera.



- Dla systemów Mac OS 10.0 i nowszych
: Najpierw zakończ przesyłanie plików z komputera do aparatu, a następnie usuń dysk wymienny przy użyciu polecenia usuwania.

Usuwanie sterownika USB w systemie Windows 98SE

Aby usunąć sterownik USB wykonaj procedurę opisaną poniżej.

1. Podłącz aparat do komputera i włącz obydwa urządzenia.
2. Sprawdź, czy w oknie [Mój komputer] jest wyświetlana ikona dysku wymiennego.
3. Usuń urządzenie [Samsung Digital Camera] (Aparat cyfrowy Samsung) w Menedżerze urządzeń.



4. Odłącz kabel USB.
5. W oknie Dodaj/usuń programy usuń pozycję [Samsung USB Driver] (Sterownik USB Samsung).

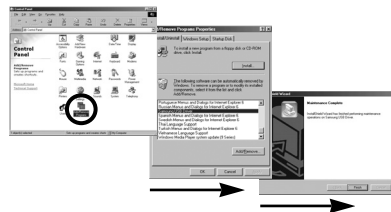

6. Odinstalowywanie jest zakończone.

Samsung Master

Oprogramowanie to umożliwia pobieranie, przeglądanie, edytowanie i zapisywanie obrazów i filmów. Narzędzie to jest obsługiwane tylko przez systemy Windows.

Aby uruchomić program, kliknij kolejno pozycje [Start → Programs → Samsung → Samsung Master → Samsung Master].

■ Pobieranie zdjęciowe

1. Podłącz aparat do komputera.

2. Po podłączeniu aparatu do komputera wyświetlone zostanie okno umożliwiające pobieranie zdjęciowe.

- Aby pobrać zapisane zdjęcia, naciśnij przycisk [Select All] (Zaznacz wszystko).
- Wybierz żądany folder w oknie i kliknij przycisk [Select All] (Zaznacz wszystko). Można zapisać zdjęcia i wybrane foldery.
- Kliknięcie przycisku [Cancel] (Anuluj) spowoduje anulowanie pobierania.



3. Kliknij przycisk [Next >] (Dalej).



4. Wybierz lokalizację docelową i utwórz folder, w którym zapisane zostaną pobrane zdjęcia i foldery.

- Można utworzyć folder, którego nazwę będzie stanowiła data. Następnie zdjęcia zostaną do niego pobrane.
- Można także utworzyć nowy folder, nadając mu nazwę.
- Dla pobieranych zdjęciowe można również wybrać folder, który już istnieje.

5. Kliknij przycisk [Next >] (Dalej).

6. Wyświetlone zostanie okno pokazane na ilustracji.

- W Dółnej części okna wyświetlone zostanie miejsce docelowe dla wybranego folderu.
- Kliknij przycisk [Start], aby pobrać zdjęcia.



7. Pobrane zdjęcia zostaną wyświetlone.



Samsung Master

Przeglądarka zdjęciowe : Umożliwia przeglądanie zapisanych zdjęciowe.



- Poniżej podano funkcje przeglądarki zdjęciowe.

- ① Pasek menu : Umożliwia wybór funkcji.
File (Plik), Edit (Edycja), View (Widok), Tools (Narzędzia), funkcje zmian, automatyczne pobieranie, Help (Pomoc) itd.
 - ② Okno wyboru zdjęciowe : W tym oknie można wybrać żądane zdjęcia.
 - ③ Menu wyboru rodzaju mediów : W tym menu można wybrać funkcje przeglądarki zdjęciowe, edycji zdjęciowe i edycji filmów.
 - ④ Okno podglądu : Umożliwia podgląd zdjęcia lub filmu i sprawdzenie informacji multimedialnych.
 - ⑤ Pasek zoomu : Umożliwia zmianę rozmiaru obrazu na podglądzie.
 - ⑥ Okno wyświetlania folderów : Umożliwia sprawdzenie lokalizacji folderu, w którym znajduje się wybrany zdjęcie.
 - ⑦ Okno wyświetlania zdjęciowe : Wyświetlane są zdjęcia z wybranego folderu.
- ※ Więcej informacji można znaleźć w menu [Help] (Pomoc) programu Samsung Master.

Edycja zdjęciowe : Umożliwia edytowanie zdjęć.

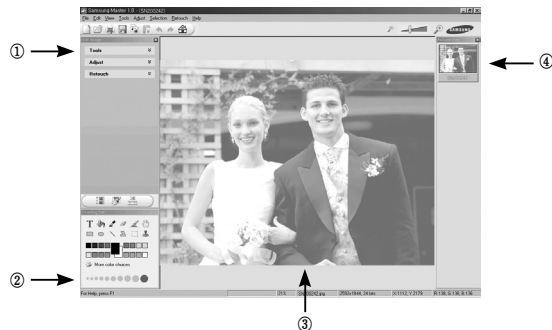

- Poniżej podano funkcje edycji zdjęciowe.

- ① Menu edycji : Można wybrać następujące podmenu.
[Tools] (Narzędzia) : Można zmienić rozmiar lub przyciąć wybrany zdjęcie. Patrz menu [Help] (Pomoc).
[Adjust] (Dostosuj) : Można zmienić jakość zdjęcia. Patrz menu [Help] (Pomoc).
[Retouch] (Retusz) : Można zmieniać wygląd obrazu lub dodawać na nim różne efekty. Patrz menu [Help] (Pomoc).
 - ② Narzędzia rysowania : Narzędzia umożliwiające edycję zdjęcia.
 - ③ Okno wyświetlania zdjęciowe : W tym oknie wyświetlany jest wybrany zdjęcie.
 - ④ Okno podglądu : Umożliwia podgląd zmian dokonanych na zdjęciu.
- ※ Zdjęcia edytowanego przy użyciu programu Samsung Master nie można odtworzyć w aparacie.
※ Więcej informacji można znaleźć w menu [Help] (Pomoc) programu Samsung Master.

Samsung Master

Edycja klipów filmowych : Można utworzyć klip filmowy, łącząc w nim ze sobą zdjęcia, filmy, narrację i pliki muzyczne.



- Poniżej podano funkcje edycji klipów filmowych.

- ① Menu edycji : Można wybrać następujące podmenu.
 - [Add Media] (Dodaj media) : Umożliwia dodawanie innych elementów do klipu filmowego.
 - [Edit Clip] (Edytuj klip) : Umożliwia zmianę jasności, kontrastu i nasycenia.
 - [Effects] (Efekty) : Umożliwia dodawanie efektów.
 - [Set Text] (Wstaw tekst) : Umożliwia dodawanie tekstu.
 - [Narrate] (Narracja) : Umożliwia dodawanie narracji.
 - [Produce] (Utwórz) : Umożliwia zapisanie edytowanego pliku multimedialnego jako nowego pliku. Można wybrać format pliku AVI, Windows media (wmv) i Windows media (asf).
- ② Okno wyświetlania klatek : W tym oknie można wstawić pliki multimedialne.

- ※ Niektóre klipy filmowe, które zostały skompresowane przy użyciu kodeku niekompatybilnego z programem Samsung Master, nie mogą być odtwarzane w programie Samsung Master.
- ※ Więcej informacji można znaleźć w menu [Help] (Pomoc) programu Samsung Master.

Samsung Biz Reader

- Samsung Biz Reader to program do zarządzania cyfrowymi wizytówkami, który rozpoznaje informacje umieszczone na wizytówkach, takie jak imię i nazwisko, nazwa firmy, numer telefonu, adres e-mail itd.. Umożliwia on efektywne zarządzanie danymi z wizytówek fotografowanych przy użyciu aparatu cyfrowego. Narzędzie to jest obsługiwane tylko przez systemy Windows. Samsung Biz Reader rozpoznaje tylko wizytówki angielskie i koreańskie.

- Automatyczne rozpoznawanie po podłączeniu aparatu do komputera (BizChecker) Jeśli program <Biz Reader> jest zainstalowany, to po podłączeniu aparatu cyfrowego SAMSUNG do komputera zdjęcia wizytówek są automatycznie rozpoznawane. <BizChecker> to narzędzie instalowane automatycznie podczas instalacji programu <BizReader>.

1. Sprawdź, czy na pasku systemowym systemu Windows znajduje się ikona narzędzia <BizChecker>. Jeśli się tam nie znajduje, uruchom program <BizReader> z pulpitu lub przy użyciu menu Start systemu Windows, aby jednocześnie uruchomić narzędzie <BizChecker>.



2. Podłącz aparat do komputera przy użyciu kabla USB.

3. Po krótkiej chwili, jeśli w pamięci znajduje się nowe zdjęcie wizytówki, wyświetlone zostanie dodatkowe okno dialogowe. (Gdy narzędzie <BizReader> jest uruchomione, działa funkcja automatycznego wykrywania aparatu.) Jeśli zaznaczone zostanie polecenie <Delete Original Image> (Usuń oryginalny zdjęcie), zdjęcie wizytówki zostanie usunięte z pamięci aparatu.

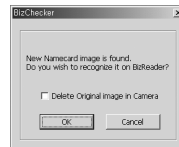

4. Po kliknięciu przycisku <OK> nowe zdjęcia wizytówek zostaną automatycznie rozpoznane.

Samsung Biz Reader

■ Rozpoznawanie plików ze zdjęciami wizytówek

● Pobieranie zdjęć wizytówek z aparatu do komputera

1. Podłącz aparat do komputera przy użyciu przewodu USB.
2. Na ekranie komputera wybierz ikonę [Mój komputer] i kolejno klikaj dwukrotnie pozycje [Dysk wymienny → DCIM → 100SSCAM].
Zostaną wyświetlone pliki zdjęciowe.

* Nazwy plików nadawane w trybie Wizytówka, mają postać SB1ZXXXX

3. Pobieranie zdjęć wizytówek z aparatu : Patrz strona 89 (Pobieranie zapisanych zdjęć).

2. Kliknij przycisk [Open] (Otwórz).



3. Wybierz plik ze zdjęciem wizytówki i kliknij przycisk [Open] (Otwórz).
(Aby wybrać kilka plików, użyj przycisku <Shift> lub <Ctrl> razem z przyciskiem myszy.)

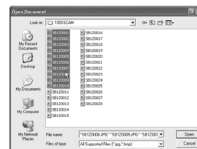

4. Zdjęcia wizytówek są automatycznie rozpoznawane.

● Rozpoznawanie plików ze zdjęciami wizytówek

1. Uruchom program Digimax Biz Reader, klikając dwukrotnie jego ikonę.

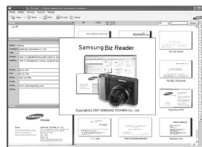

Samsung Biz Reader

- Rozpoznawanie częściowe : Funkcji rozpoznawania częściowego można użyć w przypadku nieprawidłowego rozpoznania.

1. Wybierz wizytówkę do częściowej edycji.
2. Przeciągnij obszar do częściowej edycji w oknie ze zdjęciem wizytówki i wybierz odpowiednie pole w okienku, które się pojawi, a rezultat rozpoznania zostanie automatycznie wstawiony w pole.

- ※ Przeciągnij tylko obszar z danymi, bez marginesu.
- ※ Więcej informacji można znaleźć w menu [Help] (Pomoc) programu Samsung Biz Reader.



- Podczas fotografowania wizytówek w trybie Wizytówka unikaj miejsc zbyt jasnych i zbyt ciemnych.
- Zrób zdjęcie wizytówki tak, aby zajmowała cały obszar obrazu, bez marginesów.
- Przed zrobieniem zdjęcia wyreguluj ostrość, naciskając do połowy przycisk migawki.
- Użycie statywu ułatwia zrobienie wyraźnego zdjęcia.

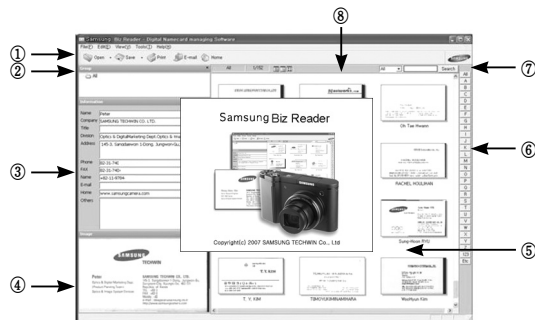

- Poniżej podano funkcje programu Samsung Biz Reader.

- ① Menu i przyciski : Dostępne są menu : Open (Otwórz), Save (Zapisz), Print (Drukuj), E-mail, Home (Strona domowa)
- ② Tryb widoku : List View (Lista), Thumbnail+List View (Miniatury+lista), Thumbnail View (Miniatura).
- ③ Okno grupy : Umożliwia zarządzanie grupą.
- ④ Okno obrazu : Wyświetlane są zdjęcia wizytówek z wybranego folderu.
- ⑤ Okno listy : Umożliwia podgląd obrazu i zawartości.
- ⑥ Indeks : Umożliwia przeszukiwanie indeksu.
- ⑦ Wyszukiwanie : Możliwe jest szybkie wyszukiwanie po wpisaniu słowa kluczowego.
- ⑧ Przycisk porządkowania : Można uporządkować następujące pozycje w widoku List (Lista) lub Miniatury+lista). (imię i nazwisko, tytuł, nazwa firmy, numer telefonu komórkowego, numer telefonu stacjonarnego, adres, strona internetowa)

- ※ Więcej informacji można znaleźć w menu [Help] (Pomoc) programu Samsung Biz Reader.

Częste problemy

- W razie problemów związanych z połączeniem USB sprawdź następujące elementy.

Przypadek 1 Kabel USB nie jest podłączony lub podłączony jest kabel USB inny niż dostarczony w zestawie.
→ Podłącz kabel USB z zestawu.

Przypadek 2 Aparat nie został wykryty przez komputer. Czasami aparat może być wyświetlany w sekcji [Nieznane urządzenia] w Menedżerze urządzeń.
→ Zainstaluj prawidłowo sterownik aparatu.
Wyłącz aparat, odłącz kabel USB, podłącz ponownie kabel USB i ponownie włącz aparat.

Przypadek 3 Podczas przesyłania pliku wystąpił niespodziewany błąd.
→ Wyłącz i ponownie włącz aparat. Prześlij plik jeszcze raz.

Przypadek 4 W przypadku używania koncentratora USB.
→ Problem przy podłączaniu aparatu do komputera za pośrednictwem koncentratora USB może wystąpić, jeśli koncentrator i komputer nie są kompatybilne.
W miarę możliwości podłączaj aparat bezpośrednio do komputera.

Przypadek 5 Czy do komputera podłączone są inne kable USB?
→ Aparat może nie działać prawidłowo, jeśli w tym samym czasie do komputera podłączone są inne kable USB. W takiej sytuacji odłącz pozostałe kable USB i pozostaw tylko kabel podłączony do aparatu.

Przypadek 6 Gdy otwieram Menedżera urządzeń (klikając kolejno Start → (Ustawienia) → Panel sterowania → (Wydajność i konserwacja) → System → (Sprzęt) → Menedżer urządzeń), znajdują się tam pozycje oznaczone jako Nieznane urządzenia lub Inne urządzenia z żółtymi znakami zapytania (?) lub wykrzyknikami (!).
→ Kliknij prawym przyciskiem pozycję oznaczoną znakiem zapytania (?) lub wykrzyknikiem (!) i wybierz polecenie „Usuń”. Uruchom ponownie komputer i jeszcze raz podłącz aparat.
W przypadku systemu operacyjnego Windows 98SE usuń również sterownik aparatu, uruchom na nowo komputer, a następnie ponownie zainstaluj sterownik aparatu.

Przypadek 7 W przypadku stosowania niektórych programów zabezpieczających (Norton Anti Virus, V3 itp.) komputer może nie rozpoznawać aparatu jako dysku wymiennego
→ Zatrzymaj pracę programu zabezpieczającego i podłącz aparat do komputera.
Informacje na temat tymczasowej dezaktywacji programu zabezpieczającego można znaleźć w jego instrukcji obsługi.

Przypadek 8 Aparat jest podłączony do portu USB znajdującego się z przodu komputera.
→ Gdy aparat jest podłączony do portu USB znajdującego się z przodu komputera, komputer może nie wykryć aparatu. Podłącz aparat do portu USB znajdującego się z tyłu komputera.

- Gdy plik filmowy nie jest odtwarzany w komputerze
- ※ Gdy plik filmowy nagrany przy użyciu aparatu nie jest odtwarzany w komputerze, przyczyną jest najprawdopodobniej kodek zainstalowany w komputerze.

Częste problemy

- Jeśli kodek umożliwiający odtwarzanie plików filmowych nie jest zainstalowany lub jeśli zainstalowany jest nieobsługiwany kodek.
→ Zainstaluj kodek według poniższych instrukcji.

[Instalacja kodeku w systemie Windows]

- 1) Włóż płytę CD dołączonej do aparatu.
- 2) Uruchom eksplorator systemu Windows i wybierz folder [CD-ROM:XviD], a następnie kliknij plik XviD-1.1.2-01112006.exe.
※ Kodek XviD jest rozprowadzany zgodnie z zasadami Powszechnej Licencji Publicznej GNU, co oznacza, że każdy może go kopiować, modyfikować i rozprowadzać. Licencja ta dotyczy każdego programu lub innego produktu, na którym właściciel praw autorskich umieścił informację o tym, że może on być rozprowadzany według warunków Powszechnej Licencji Publicznej. Aby uzyskać więcej informacji, zapoznaj się z dokumentacją Licencji (<http://www.gnu.org/copyleft/gpl.html>).

[Instalacja kodeku w systemie Mac OS]

- 1) Aby pobrać kodek z Internetu, odwiedź poniższą witrynę.
(<http://www.divx.com/divx/mac>)
- 2) Kliknij menu [Free Download] (Bezpłatne pobieranie) u góry po prawej stronie okna. Zostanie wyświetlone okno pobierania.
- 3) Sprawdź wersję systemu Mac i kliknij przycisk [Download] (Pobierz), aby pobrać plik i zapisać go w żądanym folderze.
- 4) Uruchom pobrany plik. Kodek do odtwarzania plików filmowych zostanie zainstalowany.
※ Jeśli nie można odtworzyć pliku filmowego w systemie Mac OS, użyj programu do odtwarzania, który obsługuje kodek XviD (np. Mplayer).

- Jeśli sterownik DirectX 9.0 lub nowszy nie jest zainstalowany.
→ Zainstaluj sterownik DirectX 9.0 lub nowszy.
 - 1) Włóż płytę CD dołączonej do aparatu.
 - 2) Uruchom eksplorator systemu Windows i wybierz folder [napęd CD-ROM:\USB Driver\DirectX 9.0], a następnie kliknij plik DXSETUP.exe. Sterownik DirectX zostanie zainstalowany. Aby pobrać sterownik DirectX z Internetu, odwiedź poniższą witrynę. <http://www.microsoft.com/directx>
- Jeśli komputer (z systemem Windows 98SE) przestaje reagować po kilkukrotnym podłączeniu do niego aparatu.
→ Jeśli komputer (z systemem Windows 98SE) jest długo włączony i aparat zostaje podłączony któryś raz z kolei, komputer może nie rozpoznać aparatu. W takiej sytuacji uruchom ponownie komputer.
Jeśli komputer, do którego podłączony jest aparat, przestaje reagować, gdy uruchamiany jest system Windows.
- W takiej sytuacji odłącz aparat od komputera i poczekaj, aż uruchomi się system Windows.
→ Jeśli problem się powtarza, wyłącz opcję wykrywania magistrali USB „Legacy USB Support” i ponownie uruchom komputer. Opcja „Legacy USB Support” znajduje się w menu ustawień systemu BIOS. (Menu ustawień systemu BIOS różni się w zależności od marki komputera i w niektórych menu systemu BIOS nie ma opcji „Legacy USB Support”.)
Jeśli nie możesz samodzielnie zmienić ustawienia tej funkcji, skontaktuj się z producentem komputera lub systemu BIOS.
- Jeśli nie można usunąć pliku filmowego, nie można odłączyć dysku wymiennego lub podczas przesyłania pliku wyświetlany jest komunikat o błędzie.
→ Powyższe problemy mogą czasami występować, jeśli z płyty CD zainstalowany został tylko program Samsung Master.
- Zamknij program Samsung Master, klikając ikonę programu Samsung Master na pasku zadań.
- Zainstaluj wszystkie aplikacje znajdujące się na płycie CD z oprogramowaniem.

Prawidłowe pozbywanie się produktu



Prawidłowe pozbywanie się produktu (odpady elektryczne i elektroniczne)

(Dotyczy krajów Unii Europejskiej i innych krajów europejskich

posiadających systemy segregacji odpadów.) Umieszczenie takiego

symbolu na produkcie lub w dołączonej do niego dokumentacji oznacza,

że po zakończeniu okresu użytkowania tego produktu nie należy postępować z nim jak z odpadami z gospodarstwa domowego.

Aby zapobiec możliwym szkodom dla środowiska lub zdrowia ludzkiego na skutek niekontrolowanego pozbywania się odpadów, prosimy o oddzielenie tego produktu od innych odpadów i oddanie go do punktu recyklingu, umożliwiając nienaruszające równowagi ekologicznej ponowne wykorzystanie materiałów. Użytkownicy prywatni powinni skontaktować się z pracownikiem sklepu, w którym produkt został zakupiony, lub z przedstawicielem władz lokalnych, aby uzyskać informacje na temat miejsca i sposobu poddania tego produktu procesowi recyklingu. Użytkownicy biznesowi powinni skontaktować się ze swoim dostawcą i sprawdzić warunki umowy zakupu.

Tego produktu nie należy pozbywać się razem z innymi odpadami przemysłowymi.



Firma Samsung Techwin dba o środowisko na każdym etapie produkcji i podejmuje liczne środki w celu dostarczania swoim klientom produktów bardziej przyjaznych środowisku. Symbol Eco reprezentuje dążenie firmy Samsung Techwin do tworzenia produktów przyjaznych środowisku i oznacza, że produkt spełnia unijną dyrektywę RoHS, dotyczącą ograniczenia stosowania substancji niebezpiecznych.



SAMSUNG

SAMSUNG TECHWIN CO., LTD.

OPTICS & DIGITAL IMAGING DIVISION

145-3, SANGDAEWON 1-DONG, JUNGWONGU,
SUNGNAM-CITY, KYUNGKI-DO, KOREA
462-121

TEL : (82) 31-740-8222, 8488, 8490

FAX : (82) 31-740-8398

www.samsungcamera.com

SAMSUNG OPTO-ELECTRONICS AMERICA, INC.

1-800-SAMSUNG (726-7864)

www.samsungcamerausa.com

If you have any questions or comments relating to
Samsung cameras, Please contact
the SAMSUNG customer care center

SAMSUNG FRANCE S.A.S.

HOTLINE PHOTO NUMÉRIQUE :

00 800 22 26 37 27 (Numéro Vert-Appel Gratuit)

www.samsungphoto.fr

SAMSUNG OPTO-ELECTRONICS GmbH

ZENTRALE, KEINE REPARATUR

AM KRONBERGER HANG 6

D-65824 SCHWALBACH/TS, GERMANY

TEL : 49 (0) 6196 66 5303

FAX : 49 (0) 6196 66 5366

TECHNISCHE SERVICE HOTLINE :

00800 4526 3727

(nur kostenfrei für Anrufe aus Deutschland)

Die Adressen Ihrer Kundendienste sowie die
Garantiebestimmungen entnehmen Sie bitte aus dem
beliebigen Falblatt (SAMSUNG INTERNATIONAL
WARRANTY CERTIFICATE)

INTERNET : www.samsungcameras.de

TIANJIN SAMSUNG OPTO-ELECTRONICS CO., LTD

NO.9 ZHANGHENG STREET. MICRO-ELECTRONIC
INDUSTRIAL PARK JINGANG ROAD TIANJIN CHINA.

POST CODE : 300385

TEL : 800-810-5858

www.samsungcamera.com.cn

SAMSUNG OPTO-ELECTRONICS UK LIMITED

SAMSUNG HOUSE 1000 HILLSWOOD DRIVE
HILLSWOOD BUSINESS PARK

CHELTSEY KT16 OPS U.K.

TEL : 00800 12263727

(free for calls from UK only)

UK Service Hotline : 01932455320

www.samsungcamera.co.uk

RUSSIA INFORMATION CENTER

SAMSUNG ELECTRONICS

117545 ST. DOROZHNYA BUILDING 3,

KORPUS 6, ENTRANCE 2, MOSCOW, RUSSIA

TEL : (7) 495-363-1700

CALL FREE : (8) 800 555 55 55 (from Russia only)

www.samsungcamera.ru

Internet address - [http : //www.samsungcamera.com](http://www.samsungcamera.com)



The CE Mark is a Directive conformity
mark of the European Community (EC)