

# JVC

## CYFROWA KAMERA WIDEO

---

# GR-D33

Prosimy o odwiedzenie naszej strony internetowej poświęconej cyfrowej kamerze wideo:

<http://www.jvc.co.jp/english/cyber/>

Wyposażenie:

<http://www.jvc.co.jp/english/accessory/>

**Szanowny nabywco,**  
Dziękujemy za zakup niniejszej cyfrowej kamery wideo. Przed użyciem prosimy o przeczytanie informacji i ostrzeżeń dotyczących bezpiecznego korzystania z urządzenia, znajdujących się na stronach 2 – 3.

**POLSKI**

---

**PRZYGOTOWANIA 5**

---

**NAGRYWANIE I  
ODTWARZANIE OBRAZÓW 10**

---

**ROZWIĄZANIA  
ZAAWANSOWANE 14**

---

**WYJAŚNIENIA 27**

---

**TERMINOLOGIA 39**

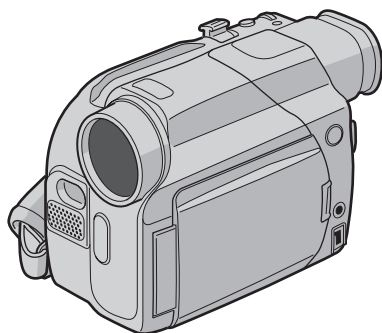

Mini **DV** PAL

## INSTRUKCJA OBSŁUGI

Aby wyłączyć demonstrację, ustaw  
"DEMO MODE" na "OFF".  
(⇨ str. 14, 16)

LYT1275-013A

**PO**

## 2 PO

**ŚRODKI OSTROŻNOŚCI**

**OSTRZEŻENIE: ABY ZAPOBIEC POŻAROWI LUB RYZYKU PORAŻENIA, NIE WYSTAWIAJ URZĄDZENIA NA DZIAŁANIE WODY ANI WILGOCI.**

**OSTRZEŻENIA:**

- Aby uniknąć porażenia prądem nie otwieraj obudowy. Wewnątrz nie ma żadnych części, które mógłbyś obsługiwać. Przekaz obsługę wykwalifikowanym osobom.
- Jeżeli nie korzystasz przez dłuższy czas z zasilacza zasilanego prądem zmiennym (AC), zaleca się odłączenie kabla zasilającego z gniazda sieciowego.

**OSTRZEŻENIE:**

Aby uniknąć porażenia prądem lub uszkodzenia urządzenia, najpierw dokładnie włóż mniejszy koniec kabla zasilania do zasilacza sieciowego, aż nie będzie się on chygotał, a następnie włóż większy koniec kabla zasilania do gniazdka sieciowego.

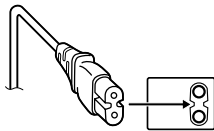
**OSTRZEŻENIA:**

- Niniejsza wideokamera przeznaczona jest do użytku w systemie kolorowych sygnałów telewizyjnych typu PAL. Jednakże, filmowanie oraz odtwarzanie przy użyciu monitora LCD/wizjera możliwe jest wszędzie.
- Używaj akumulatorów BN-V408U/V416U/V428U firmy JVC, a do ich ładowania lub zasilania kamery z gniazdka sieciowego używaj dostarczonego wielonapięciowego zasilacza zasilanego prądem zmiennym (AC). (W zależności od kraju użytkowania może zaistnieć konieczność wykorzystania odpowiedniego zmiennika/adaptera/wtyczek w celu dopasowania wtyczki do różnego rodzaju gniazdek sieciowych.)

**UWAGI:**

- Tabliczka znamionowa (płytką z numerem seryjnym) oraz ostrzeżenia znajdują się na dolnej i/lub tylnej ścianie urządzenia.
- Dane znamionowe i ostrzeżenia dotyczące Zasilacza Sieciowego znajdują się na jego górnej i dolnej części.

Gdy sprzęt jest zainstalowany na półce lub w szafce, upewnij się czy jest wystarczająco dużo miejsca po obu stronach, aby umożliwić wentylację (10 cm lub więcej po obu stronach, od góry i z tyłu).

Nie blokuj otworów wentylacyjnych.

(Jeśli otwory wentylacyjne są zablokowane gazetą, lub ścierką itd. odpływ ciepła może być uniemożliwiony.)

Nie powinno się kłaść na aparaturze żadnych bezpośrednich źródeł płomienia, takich jak płonących świeczek.

Przy pozbywaniu się baterii, powinno się rozważyć problemy środowiskowe i należy przestrzegać lokalnych ustaleń lub przepisów prawnych regulujących kwestię pozbywania się baterii.

Nie powinno się dopuścić do pochłapania lub zamoczenia aparatury.

Nie używaj tego sprzętu w łazience oraz w miejscach z wodą.

Również, nie kładź żadnych pojemników z wodą lub innymi cieczami (takimi jak kosmetyki lub leki, wazony, doniczki, kubki itd.) na wierzchu tego urządzenia.

(Jeśli dopuści się do przeniknięcia wody lub innej cieczy wewnątrz tego sprzętu, może zostać wywołany pożar lub porażenie prądem.)

Nie wystawiaj obiektywu ani wizjera bezpośrednio na słońce. Może to spowodować uszkodzenie wzroku jak również doprowadzić do złego funkcjonowania wewnętrznych obwodów elektrycznych. Występuje również ryzyko pożaru i porażenia elektrycznego.

**OSTRZEŻENIE!**

Poniższe uwagi dotyczą niebezpieczeństwa uszkodzenia kamery oraz zagrożenia doznania uszczerbku na zdrowiu przez użytkownika.

Podczas przenoszenia kamery, zawsze pewnie przymocuj i używaj dostarczonego paska. Kamerę trzymaj w ręku zdecydowanie, a pasek owiń dokładnie wokół nadgarstka. Noszenie kamery za wizjer czy monitor LCD może spowodować jej upuszczenie lub nieprawidłowe działanie.

Zachowaj ostrożność, aby palce nie zostały przytrzaśnięte przez pokrywę kasety. Nie pozwalaj dzieciom obsługiwać kamery, ponieważ są one szczególnie narażone na zranienia tego typu.

Nie używaj statywu na nierównych i niepewnych powierzchniach. Może się on wywrócić i spowodować poważne uszkodzenie kamery.

**OSTRZEŻENIE!**

Przy podłączaniu kabli (Audio/Video, S-Video, itp.) nie zaleca się umieszczania kamery na odbiorniku telewizyjnego, bowiem zaplątanie się kabli może spowodować zsunięcie się kamery i jej uszkodzenie.

## Mini DV PAL

Kamera zaprojektowana jest wyłącznie dla cyfrowych kaset wideo. Można w niej używać wyłącznie kaset oznaczonych "Mini DV".

**Przed sfilmowaniem ważnej sceny...**

...upewnij się, czy używasz jedynie minikaset ze znakiem Mini DV.

...pamiętaj, że ta kamera nie jest kompatybilna z innymi cyfrowymi formatami wideo.

...pamiętaj, że ta kamera jest przeznaczona tylko dla prywatnych konsumentów. Każde wykorzystanie komercyjne bez właściwej zgody jest zakazane. (Jeżeli nawet filmujesz takie wydarzenia jak pokazy, występy lub wystawy wyłącznie dla potrzeb własnych, usilnie zaleca się uprzednie uzyskanie zezwolenia.)

**4 PO SPIS TREŚCI**

<b>PRZYGOTOWANIA</b>	<b>5</b>	<b>ROZWIĄZANIA ZAAWANSOWANE</b>	<b>14</b>
Dołączone wyposażenie .....	5	<b>MENU SZCZEGÓŁOWYCH REGULACJI</b> .....	14
Zasilanie .....	6	Zmiana ustawień menu .....	14
Regulacja uchwytu .....	7	Menu nagrywania .....	15
Tryb pracy .....	8	Menu odtwarzania .....	17
Ustawianie daty/czasu .....	8	<b>FUNKCJE DLA NAGRYWANIA</b> .....	18
Regulacja wizjera .....	8	Biała lampa LED .....	18
Regulacja jasności wyświetlacza .....	9	Oświetlenie nocne .....	18
Zakładanie statywu .....	9	Efekty płynnego pojawiania się/znikania obrazu .....	19
Wkładanie/wyjmowanie kasety .....	9	Program automatycznej ekspozycji z efektami specjalnymi .....	19
<b>NAGRYWANIE I ODTWARZANIE OBRAZÓW</b>	<b>10</b>	Zdjęcia (dla nagrywania wideo) .....	20
<b>NAGRYWANIE OBRAZÓW</b> .....	<b>10</b>	Automatyczne ustawianie ostrości .....	21
Podstawy nagrywania .....	10	Ręczne ustawianie ostrości .....	21
Monitor ciekłokrystaliczny i wizjer .....	10	Kontrola ekspozycji .....	22
Pozostała długość taśmy .....	10	Unieruchomienie przesłony .....	22
Zbliżanie .....	10	Kompensacja przeciwświetlenia .....	23
Zdjęcia reporterskie .....	11	Regulacja zbalansowania bieli .....	23
Autoportretowanie .....	11	Ręczna regulacja zbalansowania bieli .....	23
Kod czasu .....	11	<b>MONTAŻ</b> .....	<b>24</b>
Nagrywanie od środka taśmy .....	11	Kopiowanie na magnetowidu .....	24
<b>ODTWARZANIE OBRAZÓW</b> .....	<b>12</b>	Kopiowanie na lub z urządzenia wideo wyposażonego w złącze DV (kopiowanie cyfrowe) .....	25
Odtwarzanie normalne .....	12	Podłączenie do komputera osobistego .....	26
Odtwarzanie obrazu zatrzymanego .....	12	<b>WYJAŚNIENIA</b>	<b>27</b>
Wyszukiwanie błyskawiczne .....	12	<b>DODATKOWE INFORMACJE</b> .....	<b>27</b>
Wyszukiwanie luki .....	12	<b>ROZWIĄZYWANIE PROBLEMÓW</b> .....	<b>28</b>
Podłączenie do telewizora lub magnetowidu .....	13	<b>OSTRZEŻENIA</b> .....	<b>32</b>
		<b>KONSERWACJE WYKONYWANE PRZEZ UŻYTKOWNIKA</b> .....	<b>34</b>
		<b>DANE TECHNICZNE</b> .....	<b>35</b>
		<b>INDEX</b> .....	<b>36</b>
		<b>TERMINOLOGIA</b>	<b>39</b>

## Dołączone wyposażenie

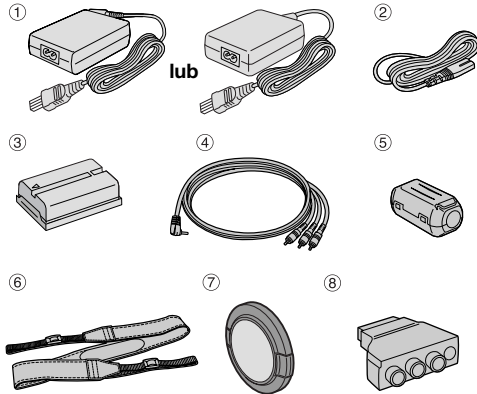

- ① Zasilacz sieciowy AP-V14E lub AP-V15E
- ② Przewód zasilania
- ③ Akumulator BN-V408U-B
- ④ Kabel audio/wideo (miniwtyczka  $\varnothing 3.5$  do gniazda RCA)
- ⑤ Filtr rdzeniowy (dla odatkowy kabel S-wideo  
→ str. 6 po informacji o zakładaniu)
- ⑥ Pasek naramienny (Z podłączeniem zapoznaj się w prawej kolumnie)
- ⑦ Pokrywa obiektywu (Z podłączeniem zapoznaj się w prawej kolumnie)
- ⑧ Adapter kabla

### UWAGI:

- W celu zapewnienia optymalnej pracy kamery dołączone kable można zaopatrzyć w jeden lub więcej filtrów rdzeniowych. Jeżeli kabel posiada tylko jeden filtr rdzeniowy, do kamery powinien być podłączony koniec bliższy filtrowi.
- Do podłączeń koniecznie używaj dostarczonych kabli. Nie używaj żadnych innych kabli.

## Zakładanie pokrywy obiektywu

W celu ochrony obiektywu załóż dołączoną osłonę obiektywu tak, jak pokazano na rysunku.

### UWAGA:

Aby upewnić się, czy pokrywa obiektywu jest prawidłowo założona, upewnij się, czy jest ona płasko z kamerą.

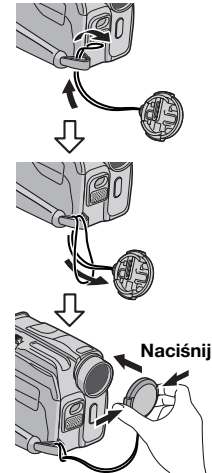

PRZYGOTOWANIA

## Zakładanie paska naramiennego

Postępuj zgodnie z rysunkiem.

- 1 Przewlec pasek przez oczko.
- 2 Zagnij go do tyłu i przewlec przez opaskę i sprzączkę.
  - Aby wyregulować długość paska, poluzuj, a następnie ściągnij pasek w sprzączce.
- 3 Przesuń opaskę paska do końca w stronę oczka.

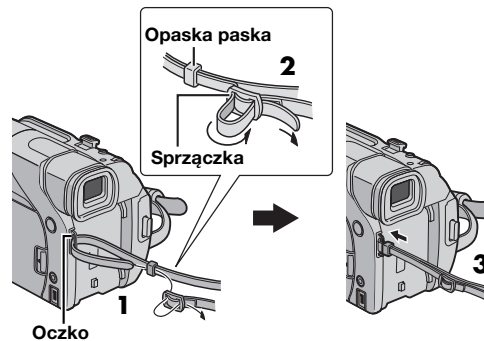

## 6 PO PRZYGOTOWANIA

### Sposób zakładania filtra rdzeniowego (dla dodatkowy kabel S-video)

Założ filtry rdzeniowe na kable. Filtr rdzeniowy ogranicza zakłócenia interferencyjne.

- 1 Zwolnij zamknięcia po obu końcach filtra rdzeniowego.



- 2 Przełóż kabel przez filtr rdzeniowy, pozostawiając około 3 cm kabla pomiędzy wtyczką kabla a filtrem rdzeniowym. Zawij kabel jeden raz na zewnątrz filtra, jak pokazano na rysunku.

- Zawij kabel tak, aby nie był luźny.

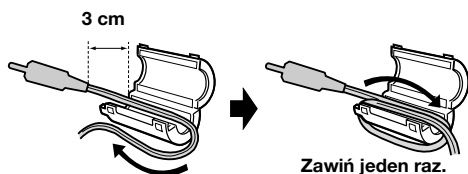

- 3 Zamknij filtr rdzeniowy, aż rozlegnie się kliknięcie.

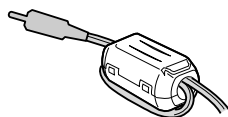

#### UWAGI:

- Uważaj, abyś nie uszkodził kabla.
- Podczas podłączania kabla podłącz koniec z filtrem rdzeniowym do kamery.

## Zasilanie

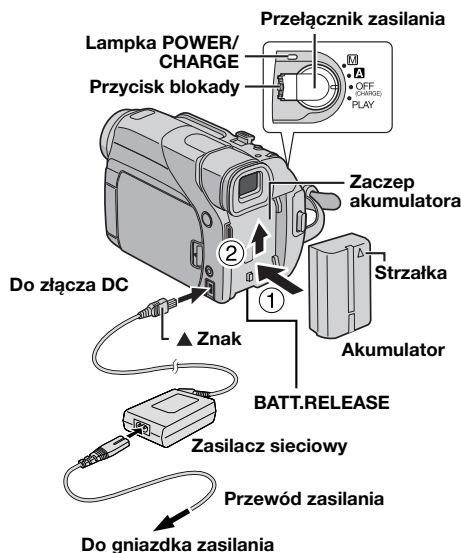

Kamera posiada dwa systemy zasilania, pozwalające wybrać najbardziej odpowiednie źródło zasilania. Nie używaj dołączonych źródeł zasilania z innymi urządzeniami.

### Ładowanie akumulatora

- 1 Ustawwszy strzałkę na akumulatorze do góry, wepchnij lekko akumulator do zaczepu ①.
- 2 Przesuń akumulator w górę, aż zablokuje się on na właściwym miejscu ②.
- 3 Ustaw przełącznik zasilania na "OFF (CHARGE)".
- 4 Podłącz zasilacz sieciowy do kamery, a następnie przewód zasilania do zasilacza.
- 5 Podłącz zasilacz sieciowy do gniazdka. Lampka **POWER/CHARGE** w kamerze zacznie migać, pokazując, że ładowanie rozpoczęło się.
- 6 Kiedy lampka **POWER/CHARGE** zgaśnie, ładowanie będzie zakończone. Odłącz zasilacz sieciowy od gniazdka zasilania. Odłącz zasilacz sieciowy od kamery.

### Wymywanie akumulatora

Przesuń akumulator lekko w dół, przesuwając jednocześnie **BATT. RELEASE**, aby go wyjąć.

Akumulator	Czas ładowania
BN-V408U*	Okolo 1 godz. 30 min.
BN-V416U	Okolo 3 godz.
BN-V428U	Okolo 5 godz.

\* Dołączona

#### UWAGI:

- Jeżeli pokrywa ochronna jest założona na akumulator, zdejmij ją najpierw.
- Podczas ładowania obsługa kamery nie jest możliwa.

**PRZYGOTOWANIA** po 7

- Ładowanie nie jest możliwe, jeżeli używany jest zły typ akumulatora.
- Podczas ładowania akumulatora po raz pierwszy lub po długim przechowywaniu lampka **POWER/CHARGE** może nie palić się. W takim przypadku wyjmij akumulator z kamery, a następnie spróbuj naładować go ponownie.
- Jeżeli czas pracy akumulatora pozostaje bardzo krótki pomimo pełnego naładowania, akumulator jest zużyty i trzeba go wymienić. Prosimy kupić nowy akumulator.
- **Inne uwagi** ➤ str. 27.

**Zasilanie z akumulatora**

Wykonaj kroki 1 – 2 w "Ładowanie akumulatora".

**Maksymalny czas ciągłego nagrywania**

Akumulator	Monitor ciekłokrystaliczny włączony	Wizjer włączony
BN-V408U*	1 godz. 10 min.	1 godz. 40 min.
BN-V416U	2 godz. 20 min.	3 godz. 15 min.
BN-V428U	4 godz. 10 min.	5 godz. 50 min.

\* Dołączona

**UWAGI:**

- Czas nagrywania ulega znacznemu skróceniu w następujących warunkach:
  - Wielokrotnie włączane jest zbliżenie i tryb gotowości do nagrywania.
  - Wielokrotnie używany jest monitor ciekłokrystaliczny.
  - Wielokrotnie włączany jest tryb odtwarzania.
  - Używana jest biała lampka LED.
- Przed planowanym długim użytkowaniem zalecane jest przygotowanie akumulatorów wystarczających na 3-krotny planowany czas filmowania.

**UWAGA:**

Przed odłączeniem źródła zasilania upewnij się, czy zasilanie kamery jest wyłączone. Niestosowanie się do tego zalecenia może spowodować uszkodzenie kamery.

**Zasilanie z gniazdka**

Podłącz zasilacz sieciowy do kamery, a następnie podłącz przewód zasilania do zasilacza sieciowego jak pokazano na rysunku na stronie 6.

**UWAGI:**

- Dołączony zasilacz sieciowy posiada funkcję automatycznego wyboru napięcia prądu zmiennego w zakresie od 110 V do 240 V.
- Nie dopuszczaj, aby złącza prądu stałego zasilacza sieciowego stykały się z metalowymi przedmiotami, ponieważ może to doprowadzić do zwarcia i spowodować uszkodzenie.
- **Inne uwagi** ➤ str. 27.

**Uwagi dotyczące akumulatorów**

**NIEBEZPIECZEŃSTWO!** Nie rozbieraj akumulatorów ani nie wystawiaj ich na działanie ognia lub silnego ciepła, ponieważ może to doprowadzić do zapalenia lub wybuchu.

**OSTRZEŻENIE!** Nie dopuszczaj do zetknięcia akumulatorów i ich styków z metalowymi przedmiotami, ponieważ może to doprowadzić do zwarcia i zapalenia.

**Zalety akumulatorów litowo-jonowych**

Akumulatory litowo-jonowe są małe, ale mają dużą pojemność. W przypadku wystawienia na działanie niskich temperatur (poniżej 10°C), ich czas działania ulega jednak skróceniu lub mogą nie działać w ogóle.

Jeżeli to się zdarzy, schowaj na chwilę akumulator do kieszeni lub innego ciepłego, bezpiecznego miejsca, a następnie załóż go ponownie na kamerę. Tak długo jak sam akumulator nie jest zimny, nie powinno być różnicy w pracy. (Jeżeli używasz poduszki elektrycznej, uważaj, aby akumulator nie stykał się z nią bezpośrednio.)

**Inne uwagi** ➤ str. 27.

**Regulacja uchwytu**

- 1 Wyreguluj pasek zapinany na rzep.
- 2 Przelóż prawą rękę przez pętlę i chwyć za uchwyt.
- 3 Ułóż kciuk i pozostałe palce w uchwycie, aby móc łatwo obsługiwać przycisk rozpoczęcia/zakończenia nagrywania, przełącznik zasilania i dźwignię dużych zbliżeń. Koniecznie ustaw pasek zapinany na rzepy w sposób dla siebie wygodny.

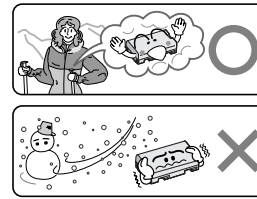
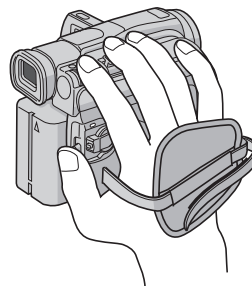

**Akumulatory litowo-jonowe są wrażliwe w niskich temperaturach.**

PRZYGOTOWANIA

## 8 PO PRZYGOTOWANIA

### Tryb pracy

Aby włączyć kamerę, ustaw przełącznik zasilania na dowolny tryb pracy poza "OFF (CHARGE)", naciskając jednocześnie przycisk blokady znajdujący się na przełączniku.

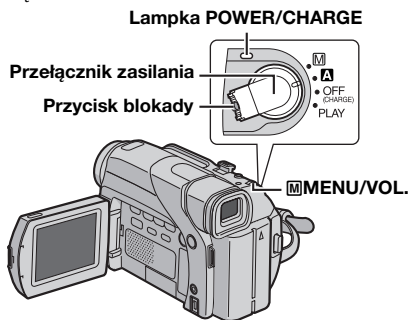

Wybierz żądany tryb pracy przy pomocy przełącznika zasilania.

#### Położenie przełącznika zasilania

**A (nagrywanie w pełni automatyczne):**  
Pozwala na nagrywanie BEZ użycia specjalnych efektów lub ustawień ręcznych. Nadaje się do zwykłego nagrywania.  
"A" pojawia się na wyświetlaczu.

**M (nagrywanie ręczne):**  
Pozwala na ustawienie różnorodnych funkcji nagrywania przy pomocy menu. (→ str. 14)  
Wypróbuj ten tryb, jeżeli chcesz uzyskać więcej twórczych możliwości niż przy nagrywaniu w pełni automatycznym.  
Na wyświetlaczu nie pojawia się żaden wskaźnik.

**OFF:**  
Pozwala na wyłączenie kamery.

**PLAY:**

- Pozwala na odtworzenie nagrania na taśmie.
- Pozwala na ustawienie różnorodnych funkcji odtwarzania przy pomocy menu. (→ str. 14)

#### Operacja powodująca włączenie/wyłączenie

Kiedy przełącznik zasilania jest ustawiony na "A" lub "M", można również włączyć/wyłączyć kamerę, otwierając/zamykając monitor ciekłokrystaliczny lub wyciągając/chowając wizjer.

#### INFORMACJA:

Następujące wyjaśnienia w instrukcji obsługi zakładają używanie monitora ciekłokrystalicznego do wykonywania operacji. Jeżeli chcesz używać wizjera, zamknij monitor ciekłokrystaliczny i wyciągnij całkowicie wizjer.

### Ustawianie daty/czasu

Data/czas są zawsze nagrywane na taśmie, ale ich wyświetlenie można włączać lub wyłączać podczas odtwarzania. (→ str. 14, 17)

- 1 Ustaw przełącznik zasilania na "M", naciskając jednocześnie przycisk blokady znajdujący się na przełączniku.
- 2 Otwórz całkowicie monitor ciekłokrystaliczny. (→ str. 10)
- 3 Naciśnij pokrętko **MENU/VOL.**. Pojawi się ekran menu.
- 4 Obróć pokrętko **MENU/VOL.**, aby wybrać "C", i naciśnij je. Pojawi się menu CAMERA DISPLAY.
- 5 Obróć pokrętko **MENU/VOL.**, aby wybrać "CLOCK ADJ.", i naciśnij je. Podświetlony zostanie parametr "dzień".
- 6 Obróć pokrętko **MENU/VOL.**, aby wprowadzić dzień, i naciśnij je. Powtórz, aby wprowadzić miesiąc, rok, godzinę i minuty.
- 7 Obróć pokrętko **MENU/VOL.**, aby wybrać "URETURN", i naciśnij je dwukrotnie. Ekran menu zamknie się.

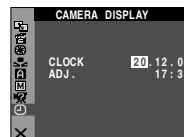
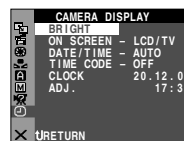

#### UWAGA:

Nawet jeżeli wybierzesz "CLOCK ADJ.", jeżeli parametr nie będzie podświetlony, wewnętrzny zegar kamery będzie nadal działał. Kiedy przesuniesz pasek podświetlenia na pierwszy parametr daty/czasu (dzień), zegar zatrzyma się. Kiedy zakończysz ustawianie minut i naciśniesz pokrętko **MENU/VOL.**, data i czas zaczną się zmieniać począwszy od właśnie ustawionych.

### Regulacja wizjera

- 1 Ustaw przełącznik zasilania na "A" lub "M", naciskając jednocześnie przycisk blokady na przełączniku.
- 2 Upewnij się, czy monitor ciekłokrystaliczny jest złożony i zamknięty. Wyciągnij całkowicie wizjer i ustaw go ręcznie w celu uzyskania najlepszej widoczności.
- 3 Obracaj pokrętko regulacji ogniskowej, aż wskaźniki w wizjerze będą ostre.

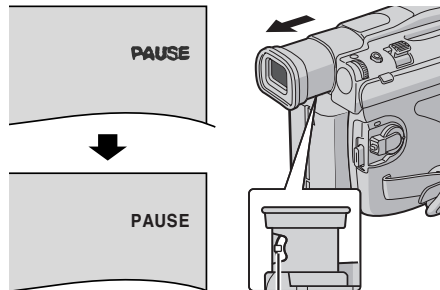

Pokrętko regulacji ogniskowej



**OSTRZEŻENIE:**

Podczas chowania wizjera uważaj, abyś nie przytrzasnął palców.

**Regulacja jasności wyświetlacza**

**1** Ustaw przełącznik zasilania na "M" lub "PLAY", naciskając jednocześnie przycisk blokady na przełączniku.

**2** Otwórz całkowicie monitor ciekłokrystaliczny. (→ str. 10)

**3** Naciśnij pokrętko **MENU/VOL.** Pojawi się ekran menu.

**4** Obróć pokrętko **MENU/VOL.**, aby wybrać "C", i naciśnij je. Pojawi się menu CAMERA DISPLAY.

**5** Obróć pokrętko **MENU/VOL.**, aby wybrać "BRIGHT", i naciśnij je. Ekran menu zamknie się, a pojawi się wskaźnik regulacji jasności.

**6** Obracaj pokrętko **MENU/VOL.**, aż osiągniesz właściwą jasność.

**7** Naciśnij pokrętko **MENU/VOL.**

• Możliwe jest też ustawienie jasności wizjera poprzez wyciągnięcie go, ustawienie "PRIORITY" w menu SYSTEM na "FINDER" (→ str. 14, 16) i ustawienie jak opisano powyżej.

**MENU/VOL.**

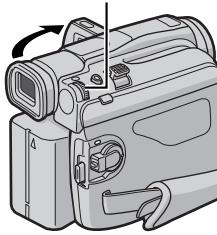
**Zakładanie statywu**

Aby zamontować kamerę na statywie, ustaw bolec naprowadzający i śrubę naprzeciwko gniazda mocowania i otworu naprowadzającego w kamerze. Następnie zakręć śrubę zgodnie z ruchem wskazówek zegara.

• Niektóre statywy nie posiadają trzpieni.

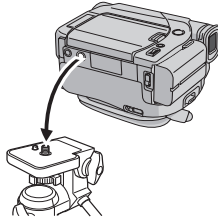
**OSTRZEŻENIE:**

Jeżeli zakładasz kamerę na statyw, wydłuż jego nogi, aby ustabilizować kamerę. Używanie małych statywów nie jest zalecane. Może to spowodować przewrócenie się urządzenia i jego uszkodzenie.

**Wkładanie/wyjmowanie kasety**

Aby móc włożyć lub wyjąć kasetę, kamera musi być zasilana.

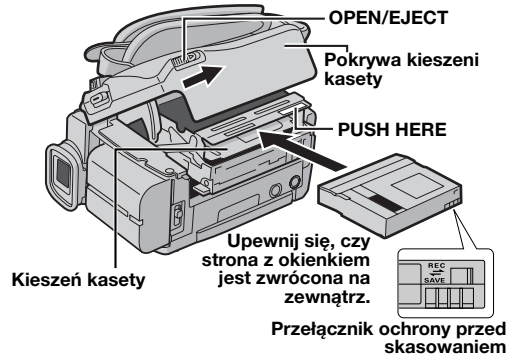

PRZYGOTOWANIA

**1** Przesuń w stronę zaznaczoną strzałką i przytrzymaj **OPEN/EJECT**, a następnie pociągnij i otwórz pokrywę kieszeni kasety, aż zablokuje się ona na miejscu. Kieszon kasety otworzy się automatycznie.

• Nie dotykaj wewnętrznych części.

**2** Włóż lub wyjmij taśmę i naciśnij "PUSH HERE", aby zamknąć kieszeń kasety.

• Aby zamknąć kieszeń kasety, naciskaj wyłącznie część oznaczoną "PUSH HERE"; dotykanie innych części może spowodować zatrzaskanie palców przez kieszeń kasety, a w rezultacie skałeczenie lub uszkodzenie urządzenia.

• Kiedy kieszeń kasety zostanie zamknięta, schowa się ona automatycznie. Zaczekaj, aż schowa się ona całkowicie, zanim zamkniesz pokrywę kieszeni kasety.

• Kiedy akumulator jest bliski rozładowania, zamknięcie pokrywy kieszeni kasety może być niemożliwe. Nie używaj siły. Przed dalszą pracą wymień akumulator na w pełni naładowany lub zasilaj kamerę z gniazodka.

**3** Zamknij starannie pokrywę kieszeni kasety, aż zablokuje się na swoim miejscu.

**Przybliżony czas nagrywania**

Taśma	Tryb nagrywania	
	SP	LP
30 min.	30 min.	45 min.
60 min.	60 min.	90 min.
80 min.	80 min.	120 min.

Z przełączaniem trybu nagrywania zapoznaj się na stronach 14 i 15.

**Ochrona ważnych nagrań**

Przesuń przełącznik ochrony przed skasowaniem z tyłu kasety w kierunku "SAVE". Zabezpiecza to taśmę przed ponownym nagraniem. Aby nagrywać na takiej taśmie, przed włożeniem jej przesuń przełącznik z powrotem do położenia "REC".

**Inne uwagi** → str. 27.

## 10 PO NAGRYWANIE OBRAZÓW

### Podstawy nagrywania

#### UWAGA:

Przed kontynuowaniem, wykonaj procedury wymienione poniżej:

- Zasilanie (☞ str. 6)
- Wkładanie kasety (☞ str. 9)

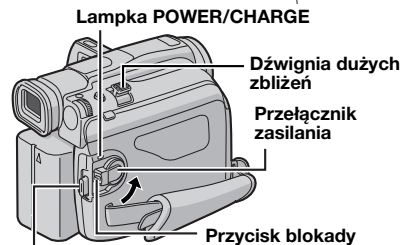
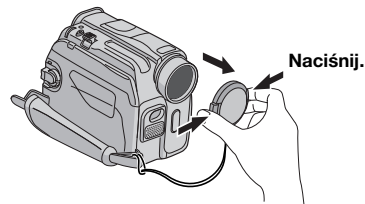

#### Przycisk rozpoczęcia/zakończenia nagrywania

- 1 Zdejmij pokrywę obiektywu.
- 2 Otwórz całkowicie monitor ciekłokrystaliczny. (Patrz prawa kolumna.)
- 3 Ustaw przełącznik zasilania na "A" lub "M", naciskając jednocześnie przycisk blokady na przełączniku.
  - Lampka zasilania **POWER/CHARGE** zapali się i kamera wejdzie w tryb gotowości do nagrywania. Wyświetlone zostanie "PAUSE".
  - Aby nagrywać w trybie LP (Long Play), ☞ str. 14, 15.
- 4 Aby rozpocząć nagrywanie, naciśnij przycisk rozpoczęcia/zakończenia nagrywania. W trakcie nagrywania na wyświetlaczu pojawia się "REC".
- 5 Aby zakończyć nagrywanie, naciśnij przycisk rozpoczęcia/zakończenia nagrywania ponownie. Kamera wejdzie ponownie w tryb gotowości do nagrywania.

#### UWAGI:

- Obraz nie będzie pojawiać się jednocześnie na monitorze ciekłokrystalicznym i w wizjerze.
- Jeżeli kamera będzie pozostawała w trybie gotowości do nagrywania przez 5 minut, zasilanie wyłączy się automatycznie. Aby ponownie włączyć kamerę, schowaj i ponownie wyciągnij wizjer lub zamknij i ponownie otwórz monitor ciekłokrystaliczny.
- Wskaźniki na monitorze ciekłokrystalicznym/w wizjerze:
  - Podczas zasilania z akumulatora: wyświetlony jest wskaźnik akumulatora "█". (☞ str. 31)
  - Podczas zasilania z gniazdka: wskaźnik akumulatora "█" nie jest wyświetlony.
- Jeżeli pomiędzy nagranyimi ujęciami na taśmie pozostawiony jest pusty fragment, kod czasu jest przerwany i podczas montażu taśmy mogą pojawić się błędy. Aby tego uniknąć, patrz "Nagrywanie od środka taśmy" (☞ str. 11).

- Aby wyłączyć dźwięk brzęczyka, ☞ str. 14, 16.
- Inne uwagi ☞ str. 27.

### Monitor ciekłokrystaliczny i wizjer

#### Podczas używania monitora ciekłokrystalicznego:

Upewnij się, czy wizjer jest schowany. Naciśnij przycisk otwierania monitora i otwórz całkowicie monitor ciekłokrystaliczny. Można go obracać o 270° (90° w dół, 180° w górę).

#### Podczas używania wizjera:

Upewnij się, czy monitor ciekłokrystaliczny jest złożony i zamknięty. Wyciągnij wizjer do końca.

- Koniecznie wyciągnij wizjer, aż usłyszysz kliknięcie, w przeciwnym razie wizjer może zostać schowany podczas pracy.

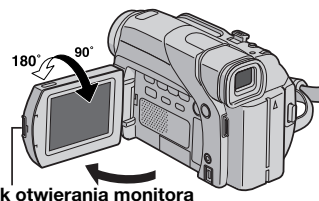

#### UWAGI:

- Obraz nie będzie pojawiać się jednocześnie na monitorze i w wizjerze. Kiedy wizjer jest wyciągnięty i monitor ciekłokrystaliczny otwarty, można wybrać, który z nich będzie używany. Ustaw "PRIORITY" na żądany tryb w menu SYSTEM. (☞ str. 14, 16)
- Kolorowe, jasne kropki mogą pojawiać się na całym monitorze ciekłokrystalicznym i w wizjerze. Nie oznacza to jednak usterki. (☞ str. 30)

### Pozostała długość taśmy

Na wyświetlaczu pojawi się przybliżony pozostały czas taśmy. "h - m" oznacza, że kamera oblicza pozostały czas. Kiedy pozostała długość osiągnie 2 minuty, znacznie migać wskaźnik.

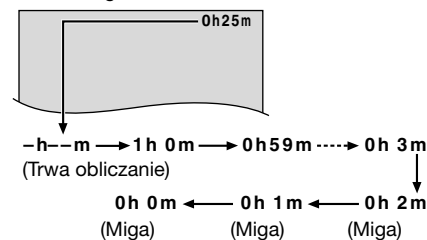

### Zbliżanie

Pozwala na zbliżanie/oddalanie lub na ciągłą zmianę powiększenia obrazu.

#### Zbliżanie

Przesuń dźwignię dużych zbliżeń w stronę "T".

#### Oddalanie

Przesuń dźwignię dużych zbliżeń w stronę "W".

- Im dalej będziesz przesunął dźwignię dużych zbliżeń, tym szybsze będzie zbliżanie.

## NAGRYWANIE OBRAZÓW po 11

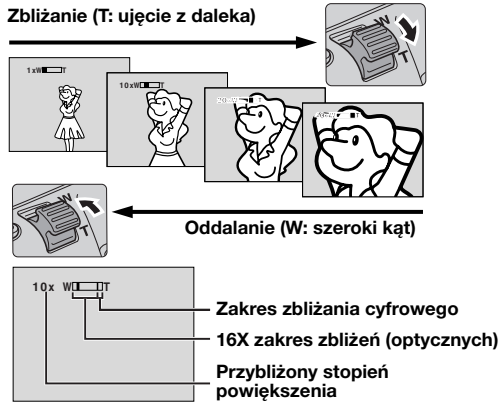

### UWAGI:

- Podczas zbliżania ostrość może być niestabilna. W takim przypadku ustaw zbliżenie w trybie gotowości do nagrywania, ustaw ostrość ręcznie (→ str. 21), wykonaj zbliżenie lub oddalenie w trybie nagrywania.
- Możliwe jest zbliżenie do 900X lub do 16X przy użyciu zbliżenia optycznego. (→ str. 15)
- Zbliżenie ponad 16X jest wykonywane poprzez cyfrowe przetwarzanie obrazu i jest dlatego nazywane zbliżeniem cyfrowym.
- Podczas zbliżania cyfrowego jakość obrazu może być niższa.
- Filmowanie z bliskiej odległości (nawet z odległości 5 cm od obiektu) jest możliwe, kiedy dźwignia silnych zbliżeń jest przesunięta do końca w stronę "W". Zobacz też "TELE MACRO" w menu MANUAL na stronie 15.

### Zdjęcia reporterskie

W niektórych sytuacjach filmowanie z różnych kątów może dać dramatyczniejsze efekty. Trzymaj kamerę w żądanym położeniu i przechyl monitor ciekłokrystaliczny w najwygodniejszy sposób. Można go obracać o 270° (90° w dół, 180° w górę).



### Autoportretowanie

Otwórz monitor ciekłokrystaliczny i obróć go do góry o 180°, aby był zwrócony do przodu, a następnie skieruj obiektyw na siebie i zacznij nagrywanie.



### Kod czasu

Podczas nagrywania na taśmie nagrywany jest kod czasu. Służy on określeniu położenia na taśmie nagranego ujęcia podczas odtwarzania.

#### Wyświetlacz

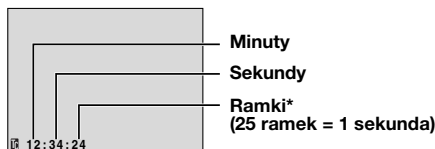

\* Ramki nie są wyświetlane podczas nagrywania.

Jeżeli nagrywanie rozpocznie się od pustego fragmentu, kod czasu rozpocznie się od "00:00:00" (minuty:sekundy:ramka). Jeżeli nagrywanie rozpocznie się od końca poprzednio nagranych ujęć, kod czasu będzie kontynuacją starego kodu. Jeżeli podczas nagrywania na taśmie pozostawiony zostanie pusty fragment, kod czasu zostanie przerwany. Kiedy nagrywanie zostanie wznowione, kod czasu zacznie się znów od "00:00:00". Oznacza to, że kamera może nagrać takie same kody czasów jak już istniejące w poprzednio nagranych ujęciach. Aby temu zapobiec, wykonaj "Nagrywanie od środka taśmy" (Patrz poniżej) w następujących przypadkach:

- Podczas nagrywania na nowo po odtwarzaniu nagranej taśmy.
- Kiedy zasilanie zostanie przerwane podczas nagrywania.
- Kiedy taśma zostanie wyjęta i ponownie włożona podczas nagrywania.
- Podczas nagrywania na częściowo nagranej taśmie.
- Podczas nagrywania na pustym fragmencie położonym w środku taśmy.
- Podczas ponownego nagrywania po poprzednim nagrywaniu, a następnie otwarciu/zamknięciu pokrywy kieszeni kasety.

### Nagrywanie od środka taśmy

- 1) Odtwórz taśmę lub użyj funkcji wyszukiwania luki (→ str. 12), aby znaleźć miejsce, w którym chcesz rozpocząć nagrywanie, a następnie włącz tryb odtwarzania obrazu zatrzymanego. (→ str. 12)
- 2) Ustaw przełącznik zasilania na "A" lub "M", naciskając jednocześnie przycisk blokady znajdujący się na przełączniku, a następnie rozpocznij nagrywanie.

### UWAGI:

- Kod czasu nie może być wyzerowany.
- Podczas przewijania do przodu i do tyłu wskaźnik kodu czasu nie zmienia się płynnie.
- Kod czasu jest wyświetlany tylko, kiedy "TIME CODE" jest ustawione na "ON". (→ str. 16)

### Kiedy na taśmie nagrane jest pusty fragment

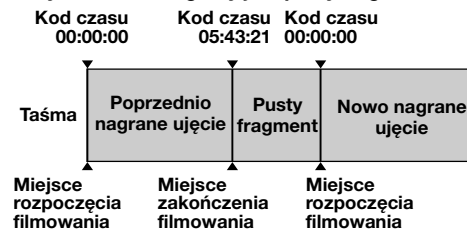

### Prawidłowe nagrywanie

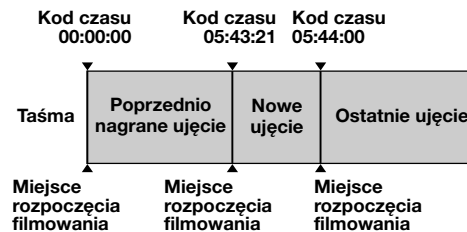

## 12 PO ODTWARZANIE OBRAZÓW

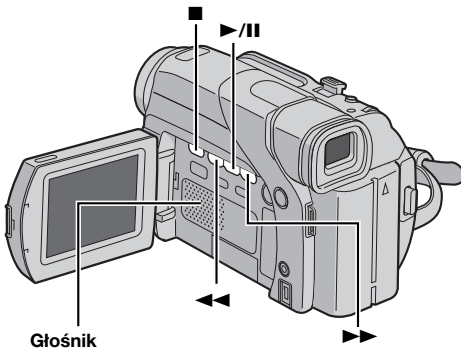
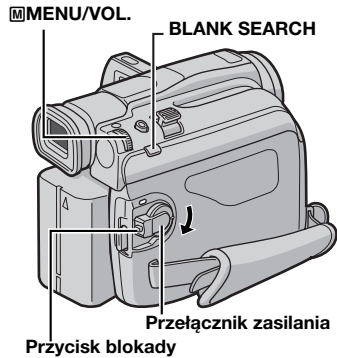

### Odtwarzanie normalne

- 1 Włóż kasetę. (☞ str. 9)
  - 2 Ustaw przełącznik zasilania na "PLAY", naciskając jednocześnie przycisk blokady znajdujący się na przełączniku.
  - 3 Aby rozpocząć odtwarzanie, naciśnij ▶/II.
  - 4 Aby zakończyć odtwarzanie, naciśnij ■.
- W trybie zatrzymania, naciśnij ◀◀, aby przewinąć taśmę do tyłu, lub ▶▶, aby przewinąć do przodu.

#### Regulacja głośności

Obróć pokrętkę **MENU/VOL.** w stronę "+", aby zwiększyć głośność, lub w stronę "-", aby zmniejszyć.

#### UWAGI:

- Odtwarzany obraz można oglądać na monitorze ciekłokrystalicznym, w wizjerze lub w podłączonym telewizorze. (☞ str. 13)
- **Inne uwagi** ☞ str. 27.

### Odtwarzanie obrazu zatrzymanego

Robi pauzę podczas odtwarzania obrazów.

- 1 Naciśnij ▶/II podczas odtwarzania.
  - 2 Aby wznowić normalne odtwarzanie, naciśnij ▶/II ponownie.
- Jeżeli odtwarzanie obrazu zatrzymanego jest włączone dłużej niż około 3 minuty, włączony zostanie automatycznie tryb zatrzymania kamery.

- Obraz może nie zatrzymać się natychmiast po naciśnięciu ▶/II, ponieważ kamera stabilizuje zatrzymany obraz.

### Wyszukiwanie błyskawiczne

Pozwala na wyszukiwanie z dużą prędkością w obu kierunkach podczas odtwarzania obrazów.

- 1) Naciśnij podczas odtwarzania ▶▶, aby wyszukiwać do przodu, lub ◀◀, aby wyszukiwać do tyłu.
  - 2) Aby wznowić odtwarzanie normalne, naciśnij ▶/II.
- Naciśnij i przytrzymaj ▶▶ lub ◀◀ podczas odtwarzania. Wyszukiwanie będzie trwało, kiedy przycisk będzie przytrzymany. Kiedy zwolnisz przycisk, powróci normalne odtwarzanie.
  - Podczas wyszukiwania błyskawicznego na ekranie pojawia się lekki efekt mozaiki. Nie oznacza to usterki.

#### UWAGA:

Podczas wyszukiwania błyskawicznego fragmenty obrazu mogą nie być wyraźnie widoczne, zwłaszcza po lewej stronie ekranu.



### Wyszukiwanie luki

Pomaga odnaleźć miejsce, w którym powinno rozpocząć się nagrywanie od środka taśmy, aby uniknąć przerwania kodu czasu. (☞ str. 11)

- 1 Włóż kasetę. (☞ str. 9)
  - 2 Ustaw przełącznik zasilania na "PLAY", naciskając jednocześnie przycisk blokady znajdujący się na przełączniku.
  - 3 W trybie zatrzymania naciśnij **BLANK SEARCH**.
- Pojawi się wskaźnik "BLANK SEARCH", a kamera automatycznie zacznie wyszukiwanie do przodu lub do tyłu, a następnie zatrzyma się w miejscu na taśmie znajdującym się około 3 sekund przed początkiem znalezionej przerwy.
  - Aby wyłączyć wyszukiwanie luki w trakcie trwania, naciśnij ■.

#### UWAGI:

- Przed rozpoczęciem wyszukiwania luki, jeżeli aktualnym położeniem jest przerwa, kamera będzie wyszukiwać do tyłu. Jeżeli aktualne położenie znajduje się na nagranej części, kamera będzie wyszukiwała do przodu.
- Wyszukiwanie luki nie działa, jeżeli dla taśmy wyświetlone zostało "USE CLEANING CASSETTE".
- Jeżeli podczas wyszukiwania luki osiągnięty zostanie początek lub koniec taśmy, kamera zatrzyma się automatycznie.
- Pusty fragment krótszy niż 5 sekund może nie zostać odkryty.
- Odnaleziony pusty fragment może znajdować się pomiędzy nagranyymi ujęciami. Przed rozpoczęciem nagrywania upewnij się, czy za pustym fragmentem nie jest nagrane żadne ujęcie.

**ODTWARZANIE OBRAZÓW po 13****Podłączenie do telewizora lub magnetowidu**

Są to niektóre podstawowe rodzaje podłączeń. Podczas wykonywania podłączeń korzystaj także z instrukcji obsługi magnetowidu i telewizora.

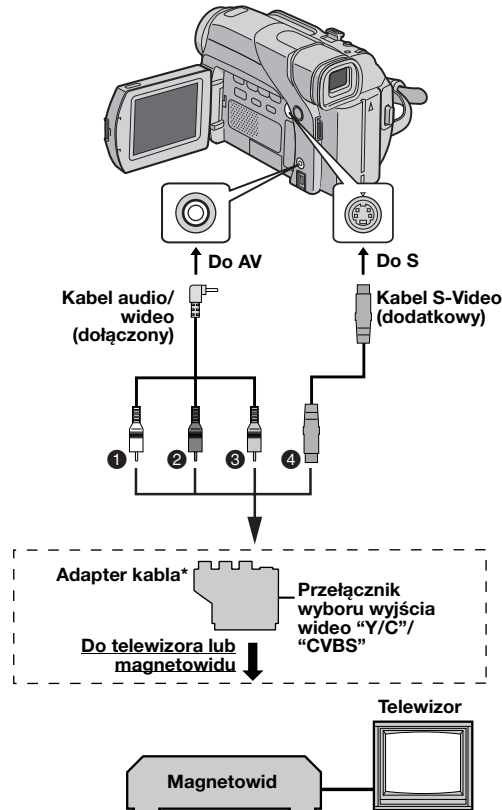

- ❶ Biały do AUDIO L IN\*\*
- ❷ Czerwony do AUDIO R IN\*\*
- ❸ Żółty do VIDEO IN
- ❹ Do S-VIDEO IN\*\*\*

\* Jeżeli magnetowid posiada złącze SCART, użyj dołączonego adaptera kabla.

\*\* Nie jest wymagane przy oglądaniu wyłącznie obrazów zatrzymanych.

\*\*\* Podłącz, kiedy telewizor/magnetowid posiada złącza wejściowe S-VIDEO IN i A/V. W takim przypadku nie jest konieczne podłączenie żółtego kabla wideo.

**UWAGA:**

Ustaw przełącznik wyboru wyjścia wideo adaptera kabla w zależności od potrzeb:

**Y/C:** Podczas podłączania do telewizora lub magnetowidu przyjmującego sygnały Y/C i używającego kabla S-Video.

**CVBS:** Podczas podłączania do telewizora lub magnetowidu nie przyjmującego sygnałów Y/C i używającego kabla audio/wideo.

- 1 Upewnij się, czy wszystkie urządzenia są wyłączone.
- 2 Podłącz kamerę do telewizora lub magnetowidu tak, jak pokazano na rysunku.

**Podczas używania magnetowidu,** przejdź do kroku 3. **Jeżeli nie,** przejdź do kroku 4.

3 Podłącz wyjście magnetowidu do wejścia telewizora, korzystając z instrukcji obsługi magnetowidu.

4 Włącz kamerę, magnetowid i telewizor.

5 Ustaw magnetowid na jego tryb wejściowy AUX, a telewizor w jego tryb VIDEO.

**Wybór, czy następujące wyświetlenia mają pojawiać się w podłączonym telewizorze czy nie**

- Data/czas  
Ustaw "DATE/TIME" na "AUTO", "ON" lub "OFF".  
(→ str. 14, 17)
- Kod czasu  
Ustaw "TIME CODE" na "ON" lub "OFF". (→ str. 14, 17)
- Wskaźniki inne niż daty/czasu i kodu czasu  
Ustaw "ON SCREEN" na "OFF", "LCD" lub "LCD/TV".  
(→ str. 14, 17)

**UWAGI:**

- Zalecane jest używanie zasilacza sieciowego jako źródła zasilania zamiast akumulatora. (→ str. 7)
- Aby śledzić obraz i dźwięk z kamery bez wkładania taśmy, ustaw przełącznik zasilania kamery na "A" lub "M", a następnie ustaw telewizor na odpowiedni tryb wejściowy.
- Koniecznie ustaw głośność telewizora na najmniejszą, aby uniknąć nagłego uderzenia dźwięku, kiedy kamera zostanie włączona.
- Jeżeli telewizor lub głośniki nie są specjalnie ekranowane, nie ustawiaj głośników blisko telewizora, ponieważ w obrazie odtwarzanym z kamery mogą pojawić się zakłócenia interferencyjne.
- Kiedy do złącza AV podłączony jest przewód, z głośnika nie słychać dźwięku.

## 14 PO MENU SZCZEGÓLOWYCH REGULACJI

### Zmiana ustawień menu

Kamera jest wyposażona w łatwy w użyciu system menu ekranowych, które upraszczają wiele z bardziej szczegółowych ustawień kamery. (→ str. 15 – 17)

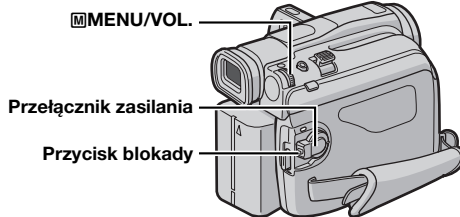

#### 1 Menu nagrywania obrazów:

Ustaw przełącznik zasilania na "M", naciskając jednocześnie przycisk blokady znajdujący się na przełączniku.

#### Dla menu odtwarzania obrazów:

Ustaw przełącznik zasilania na "PLAY", naciskając jednocześnie przycisk blokady znajdujący się na przełączniku.

2 Otwórz całkowicie monitor ciekłokrystaliczny. (→ str. 10)

3 Naciśnij pokrętkę MENU/VOL.. Pojawi się ekran menu.

4 Obróć pokrętkę MENU/VOL., aby wybrać żadaną funkcję, i naciśnij je. Pojawi się menu wybranej funkcji.

#### Ekran menu nagrywania wideo

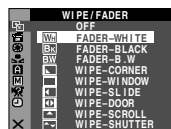

#### Ekran menu odtwarzania wideo

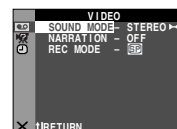

5 Dalsze ustawianie zależy od wybranej funkcji.

### Menu bez podmenu

WIPE/FADER (→ str. 19)

PROGRAM AE (→ str. 19)

EXPOSURE (→ str. 22)

W. BALANCE (→ str. 23)

1) Obróć pokrętkę MENU/VOL., aby wybrać żadany parametr.

• Przykład: Menu PROGRAM AE

2) Naciśnij pokrętkę MENU/VOL.. Wybór zostanie zakończony. Powróci ekran menu.

• Powtórz czynności, jeżeli chcesz ustawić menu innych funkcji.

3) Naciśnij ponownie pokrętkę MENU/VOL.. Ekran menu zamknie się.

Wybrana ikona menu zacznie migać.

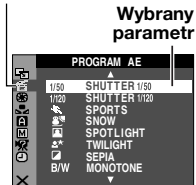

### Menu z podmenu

CAMERA (→ str. 15)

MANUAL (→ str. 15)

SYSTEM (→ str. 16)

CAMERA DISPLAY (→ str. 16)

VIDEO (→ str. 17)

VIDEO DISPLAY (→ str. 17)

1) Obróć pokrętkę MENU/VOL., aby wybrać żadaną funkcję, i naciśnij je. Pojawi się podmenu.

• Przykład: Menu CAMERA

2) Obróć pokrętkę MENU/VOL., aby wybrać żadany parametr.

3) Naciśnij pokrętkę MENU/VOL.. Wybór zostanie zakończony.

• Powtórz czynności, jeżeli chcesz ustawić menu innych funkcji.

4) Naciśnij pokrętkę MENU/VOL.. Powróci ekran menu.

• Powtórz czynności, jeżeli chcesz ustawić menu innych funkcji.

5) Naciśnij ponownie pokrętkę MENU/VOL.. Ekran menu zamknie się.

Wybrana ikona menu zacznie migać.

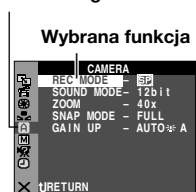

#### Podmenu

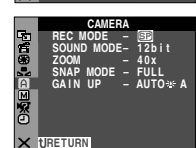
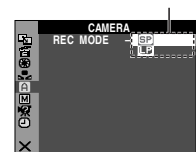

**MENU SZCZEGÓŁOWYCH REGULACJI po 15****Menu nagrywania****CAMERA**

Ustawienia "CAMERA" działają, kiedy przełącznik zasilania jest ustawiony na "CAMERA" lub "CAMERA". Ustawienia menu mogą być jednak zmieniane tylko, kiedy przełącznik zasilania jest ustawiony na "CAMERA".

[ ] = ustawienie fabryczne

**REC MODE**

[SP]: Aby nagrywać w trybie SP (zwykłe nagrywanie)  
LP: Tryb Long Play — oszczędniejszy, daje 1,5-krotny czas nagrywania.

**UWAGI:**

- Jeżeli tryb nagrywania zostanie zmieniony, w punkcie zmiany odtwarzany obraz może być nieostry.
- Zalecane jest odtwarzanie taśm nagranych na tej kamerze w trybie LP, również na tej kamerze.
- Podczas odtwarzania taśmy nagranej na innej kamerze, mogą pojawić się zakłócenia lub chwilowe przerwy w dźwięku.

**SOUND MODE**

[12 bit]: Pozwala na nagrywanie wideo dźwięku stereofonicznego na czterech oddzielnych kanałach i jest zalecane przy wykonywaniu dubbingowania dźwięku. (Równoważny z trybem 32 kHz w poprzednich modelach)

[16 bit]: Pozwala na nagrywanie wideo dźwięku stereofonicznego na dwóch oddzielnych kanałach. (Równoważny z trybem 48 kHz w poprzednich modelach)

**ZOOM**

[16X]: Kiedy jest ustawione na "16X" podczas używania cyfrowego zbliżania, powiększenie przy zbliżaniu zostanie ustawione na 16X, ponieważ cyfrowe zbliżanie zostanie wyłączone.

[40X]: Pozwala na używanie cyfrowego zbliżania. Dzięki cyfrowemu przetwarzaniu i powiększaniu obrazów, możliwe jest zbliżenie od 16X (granica zbliżeń optycznych) do maksymalnego powiększenia cyfrowego 40X.

[900X]: Pozwala na używanie cyfrowego zbliżania. Dzięki cyfrowemu przetwarzaniu i powiększaniu obrazów, możliwe jest zbliżenie od 16X (granica zbliżeń optycznych) do maksymalnego powiększenia cyfrowego 900X.

**SNAP MODE**

[FULL]: Tryb zdjęć bez ramki

[PIN-UP]: Tryb do przypinania

[FRAME]: Tryb zdjęć z ramkami



[FULL]



[PIN-UP]



[FRAME]

Ze szczegółami postępowania zapoznaj się w "Zdjęcia (dla nagrywania wideo)" (→ str. 20).

**GAIN UP**

[OFF]: Pozwala na filmowanie ciemnych ujęć bez regulacji jasności obrazu.

[AGC]: Obraz może być gruboziarnisty, ale jest jasny.

[AUTO]: Szybkość migawki jest automatycznie regulowana. Filmowanie obiektów przy słabym lub złym oświetleniu, przy niskiej prędkości migawki zapewnia jaśniejszy obraz niż w trybie AGC, ale ruchy obiektu nie są ani płynne, ani naturalne. Obraz może być gruboziarnisty. Kiedy szybkość migawki jest automatycznie regulowana, wyświetlane jest "AUTO".

**MANUAL**

Ustawienia "MANUAL" działają tylko, kiedy przełącznik zasilania jest ustawiony na "MANUAL".

[ ] = ustawienie fabryczne

**DIS**

[OFF]: Wyłącza funkcję.

[ON]: Kompensuje niestabilne obrazy spowodowane drganiem kamery, zwłaszcza przy dużych powiększeniach.

**UWAGI:**

- Całkowita stabilizacja może być niemożliwa przy silnych drganiach ręki oraz w następujących warunkach:
  - Podczas filmowania obiektów o pionowych lub poziomych pasach.
  - Podczas filmowania ciemnych lub przyciemnionych obiektów.
  - Podczas filmowania obiektów w silnym przeciwświetleniu.
  - Podczas filmowania ujęć z wielokierunkowym ruchem.
  - Podczas filmowania ujęć słabo wyodrębnionych z tła.
- Wyłącz ten tryb podczas nagrywania na kamerze zamocowanej na statywie.
- Wskaźnik "DIS" miga lub gaśnie, kiedy stabilizator nie może być użyty.

**TELE MACRO**

[OFF]: Wyłącza funkcję.

[ON]: Zazwyczaj odległość obiektu, gdzie ustawiona jest ostrość zależy od powiększenia. Obiektowi traci ostrość przy maksymalnym ustawieniu filmowania z daleka, chyba że odległość obiektu jest większa niż 1 m. Kiedy jest ustawione na "ON", można filmować największe obiekty jak to jest możliwe z odległości około 60 cm.



**UWAGA:**



W zależności od zbliżenia obiektowi może stracić ostrość.

## 16 PO MENU SZCZEGÓŁOWYCH REGULACJI

### WIDE MODE



**[OFF]:** Nagrywa bez zmian w proporcjach ekranu. Do odtwarzania w telewizorze z ekranem o normalnych proporcjach.

**CINEMA** : Dodaje czarne pasy u góry i dołu ekranu. Pojawia się wskaźnik . Podczas odtwarzania w telewizorze szerokoe ekranowym, czarne pasy u góry i dołu ekranu są obcinane i proporcje obrazu są jak 16:9. Podczas używania tego trybu zapoznaj się z instrukcją obsługi telewizora szerokoe ekranowego. Podczas odtwarzania/nagrywania w telewizorze o proporcji ekranu 4:3/monitorze ciekłokrystalicznym/wizjerze, czarne pasy są dodawane u góry i dołu ekranu i obraz wygląda jak film panoramiczny 16:9.

**SQUEEZE** : Do odtwarzania w telewizorze o proporcjach ekranu 16:9. Rozszerza obraz w naturalny sposób aby pasował do ekranu bez zniekształceń. Pojawia się wskaźnik . Podczas używania tego trybu zapoznaj się z instrukcją obsługi telewizora szerokoe ekranowego. Podczas nagrywania/odtwarzania w telewizorze o proporcji ekranu 4:3/monitorze ciekłokrystalicznym/wizjerze obraz jest rozciągany w pionie.

### WIND CUT

**[OFF]:** Wyłącza funkcję.

**ON** : Pozwala zredukować szum spowodowany przez wiatr. Pojawia się wskaźnik . Jakość dźwięku może się zmienić. Jest to normalne.

### SYSTEM

Funkcje  ustawione, kiedy przełącznik zasilania jest ustawiony na "M", działają również, kiedy przełącznik zasilania jest ustawiony na "PLAY".

[ ] = ustawienie fabryczne

### BEEP

**OFF:** Wyłącza dźwięk podczas wykonywania wszystkich operacji. Wyłącza także efekt dźwięku migawki, ale dźwięk migawki jest nagrywany na taśmę podczas wykonywania zdjęć przy nagrywaniu wideo (→ str. 20).

**BEEP:** Dzwonek odzywa się, kiedy jest włączane i wyłączane zasilanie oraz na początku i końcu nagrywania. Uruchamia on również efekt dźwiękowy migawki. (→ str. 20)

**[MELODY]:** Zamiast dzwonka rozlega się dźwięk melodii, kiedy wykonywana jest jakakolwiek operacja. Uruchamia on również efekt dźwiękowy migawki. (→ str. 20)

### DEMO MODE

**OFF:** Automatyczna demonstracja nie będzie wykonywana.

**[ON]:** Demonstruje różne funkcje, takie jak program automatycznej ekspozycji z efektami specjalnymi itp., i może być używany do sprawdzenia jak te funkcje działają. Demonstracja jest uruchamiana w następujących przypadkach:

- Kiedy ekran menu zostanie zamknięty po ustawieniu "DEMO MODE" na "ON".
- Kiedy "DEMO MODE" jest ustawione na "ON", jeżeli przez ponad 3 minuty od ustawienia przełącznika zasilania na "A" lub "M" nie wykonano żadnej czynności.

Wykonanie dowolnej czynności w trakcie demonstracji zatrzymuje tymczasowo demonstrację. Jeżeli w ciągu 3 minut po tym nie zostanie wykonana żadna czynność, demonstracja włączy się na nowo.

### UWAGI:

- Jeżeli w kamerze jest kasetka, nie można włączyć demonstracji.
- "DEMO MODE" pozostaje ustawione na "ON" (włączone) nawet po wyłączeniu kamery.
- Jeżeli "DEMO MODE" pozostanie ustawione na "ON", niektóre funkcje nie będą dostępne. Po obejrzeniu demonstracji, ustaw na "OFF".

### PRIORITY

**[LCD]:** Obraz jest wyświetlany na monitorze ciekłokrystalicznym, kiedy wizjer jest wyciągnięty, jeżeli monitor ciekłokrystaliczny jest otwarty.



**FINDER:** Obraz jest wyświetlany w wizjerze, kiedy wizjer jest wyciągnięty, jeżeli monitor ciekłokrystaliczny jest otwarty.

### CAM RESET

**EXECUTE:** Przywraca wszystkie fabryczne ustawienia menu.

**RETURN:** Nie przywraca wszystkich fabrycznych ustawień menu.

### CAMERA DISPLAY

- Ustawienia  (CAMERA DISPLAY) działają, nawet jeżeli przełącznik zasilania jest ustawiony na "A". Ustawienia menu mogą być jednak zmieniane tylko, kiedy przełącznik zasilania jest ustawiony na "M".
- Ustawienia  (CAMERA DISPLAY) działają tylko podczas filmowania, poza "BRIGHT".

[ ] = ustawienie fabryczne

### BRIGHT

→ str. 9, "Regulacja jasności wyświetlacza"

### ON SCREEN

**LCD:** Wyświetlacz kamery (poza datą, czasem i kodem czasu) nie pojawia się w podłączonym telewizorze.

**[LCD/TV]:** Kiedy kamera jest podłączona do telewizora, wyświetlacz kamery pojawia się na ekranie.

### DATE/TIME

**OFF:** Data/czas nie pojawi się.

**[AUTO]:** Wyświetla datę/czas przez około 5 sekund, kiedy przełącznik zasilania zostanie przestawiony z "OFF" na "A" lub "M".

**ON:** Data/czas są zawsze wyświetlane.

### TIME CODE

**[OFF]:** Kod czasu nie jest wyświetlany.

**ON:** Kod czasu jest wyświetlany w kamerze i podłączonym telewizorze. Numery ramek nie są wyświetlane podczas nagrywania. (→ str. 11)

### CLOCK ADJ.

→ str. 8, "Ustawianie daty/czasu"



**MENU SZCZEGÓŁOWYCH REGULACJI po 17****Menu odtwarzania****VIDEO**

[ ] = ustawienie fabryczne

**SOUND MODE i NARRATION**

Podczas odtwarzania taśmy kamera rozpoznaje tryb dźwięku, w którym dokonano nagrania, i odtwarza dźwięk. Wybierz typ dźwięku towarzyszący odtwarzanemu obrazowi. Zgodnie z wyjaśnieniem dotyczącym dostępu do menu na stronie 14 wybierz "SOUND MODE" lub "NARRATION" na ekranie menu i ustaw dla niego żądany parametr.

**SOUND MODE**

**[STEREO]**: Dźwięk jest odtwarzany w stereo w obu kanałach "L" i "R".

**SOUND L**: Odtwarzany jest dźwięk z kanału "L".

**SOUND R**: Odtwarzany jest dźwięk z kanału "R".

**NARRATION**

**[OFF]**: Oryginalny dźwięk jest odtwarzany w obu kanałach "L" i "R" w stereo.

**ON**: Dubbingowany dźwięk jest odtwarzany w obu kanałach "L" i "R" w stereo.

**MIX**: Oryginalny dźwięk i dubbing są łączone i odtwarzane stereofonicznie w obu kanałach "L" i "R".

**UWAGI:**

- Ustawienie "SOUND MODE" jest dostępne zarówno dla dźwięku 12-bitowego, jak i 16-bitowego. (W opisie funkcji poprzednich modeli dźwięk "12-bitowy" nazywany jest "32 kHz", a "16-bitowy" – "48 kHz".)
- Podczas przewijanie do przodu lub do tyłu kamera nie może rozpoznać trybu dźwięku, w jakim dokonano nagrania. Podczas odtwarzania tryb dźwięku jest wyświetlany w lewym górnym rogu.

**REC MODE [SP] / LP**

Pozwala na ustawienie w zależności od potrzeb trybu nagrywania wideo (SP lub LP). Podczas używania niniejszej kamery jako urządzenia nagrywającego podczas kopiowania, zalecane jest używanie "REC MODE" w menu VIDEO. (str. 24, 25)

**UWAGA:**

"REC MODE" może być ustawione, kiedy przełącznik zasilania jest ustawiony na "PLAY" lub "M".

**SYSTEM**

Każde ustawienie jest połączone z "M", które pojawi się, kiedy przełącznik zasilania jest ustawiony na "M". (str. 14)

- Parametry są takie same jak w opisie na stronie 16.

[ ] = ustawienie fabryczne

**BEEP** OFF / BEEP / [MELODY]**DEMO MODE** OFF / [ON]**PRIORITY** [LCD] / FINDER**CAM RESET** EXECUTE / RETURN**VIDEO DISPLAY**

Ustawienia "VIDEO DISPLAY" działają tylko podczas odtwarzania wideo, poza "BRIGHT".

- Parametry (poza "OFF" w ustawieniach ON SCREEN) są takie same, jak w opisie na stronie 16.

[ ] = ustawienie fabryczne

**BRIGHT**

str. 9, "Regulacja jasności wyświetlacza"

**ON SCREEN** OFF / [LCD] / LCD/TV

Kiedy ustawieniem jest "OFF", wyświetlacz kamery znika.

**DATE/TIME** [OFF] / AUTO / ON

Kiedy ustawieniem jest "AUTO", w następujących przypadkach wyświetlane są data/czas:

- Kiedy rozpocznie się odtwarzanie. Kamera wyświetla datę/ czas, kiedy nagrywane są ujęcia.
- Kiedy data zostanie zmieniona w czasie odtwarzania.

**TIME CODE** [OFF] / ON

## 18 PO FUNKCJE DLA NAGRYWANIA

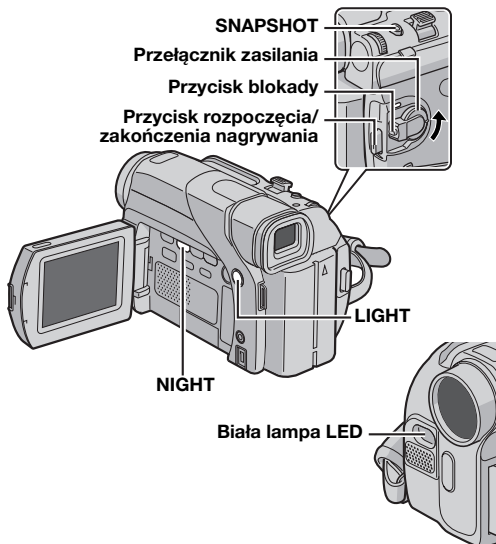

### Oświetlenie nocne

Sprawia, że ciemne obiekty i powierzchnie są jaśniejsze nawet niż byłyby w dobrym naturalnym oświetleniu. Chociaż nagrywane obrazy nie są gruboziarniste, może wystąpić efekt stroboskopowy spowodowany małą prędkością migawki.

- 1** Ustaw przełącznik zasilania na "M", naciskając jednocześnie przycisk blokady znajdujący się na przełączniku.
- 2** Otwórz całkowicie monitor ciekłokrystaliczny. (→ str. 10)
- 3** Naciśnij **NIGHT**, aby pojawił się wskaźnik oświetlenia nocnego "☾".
  - Prędkość migawki zostanie automatycznie ustawiona, zapewniając 30-krotną czułość.
  - "A" pojawia się obok "☾", kiedy prędkość migawki jest automatycznie ustawiana.

#### Aby wyłączyć oświetlenie nocne

Naciśnij ponownie **NIGHT**, aby wskaźnik oświetlenia nocnego zniknął.

#### UWAGI:

- Podczas działania funkcji oświetlenia nocnego następujące funkcje lub ustawienia nie mogą zostać uruchomione, a ich wskaźniki migają lub gasną:
  - Niektóre tryby "Program automatycznej ekspozycji z efektami specjalnymi" (→ str. 19).
  - "GAIN UP" w menu CAMERA. (→ str. 15)
  - "DIS" w menu MANUAL. (→ str. 15)
- Podczas działania funkcji oświetlenia nocnego ustawienie ostrości kamery może być trudne. Aby temu zapobiec, zalecane jest używanie statywu.

### Biała lampa LED

Biała lampa LED może być używana do rozjaśniania obiektów w ciemnych miejscach podczas nagrywania wideo.

- 1** Naciśnij kilkakrotnie **LIGHT**, aby zmienić ustawienie.

**OFF:** Wyłącza lampę.

**ON:** Lampa pali się zawsze. (Pojawia się ☼.)

**AUTO:** Lampa włącza się automatycznie, kiedy jest ciemno. (Pojawia się ☼A.)

- 2** Naciśnij przycisk rozpoczęcia/zakończenia nagrywania, aby rozpocząć nagrywanie wideo lub **SNAPSHOT**, aby nagrać nieruchomy obraz.

#### UWAGI:

- Uważaj, aby nie kierować lampy LED prosto w oczy.
- Jeżeli światło nie będzie dochodzić do obiektu, włączona zostanie funkcja oświetlenia nocnego i umożliwi jaśniejsze filmowanie obiektu.
- Występuje różnica jasności sfilmowanego obrazu pomiędzy częścią środkową, oświetloną światłem LED, a otaczającymi częściami (które mogą być ciemniejsze).
- Ponieważ obiekty są filmowane przy ograniczonej prędkości migawki, kiedy biała lampa LED jest ustawiona na "ON", mogą być one nieco rozmyte.

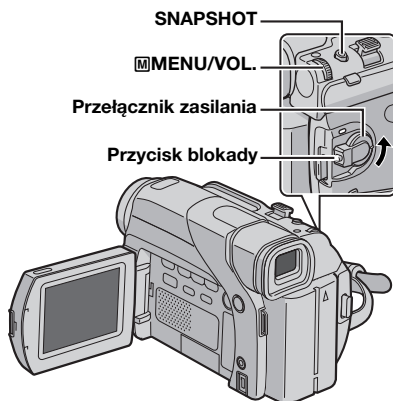
**FUNKCJE DLA NAGRYWANIA PO 19****Efekty płynnego pojawiania się/znikania obrazu****WAŻNE:**

Niektóre efekty płynnego pojawiania się/znikania obrazu nie mogą być używane razem z niektórymi trybami programu automatycznej ekspozycji z efektami specjalnymi. (Patrz prawa kolumna.) Jeżeli wybrany zostanie efekt płynnego pojawiania się/znikania obrazu, którego nie można użyć, jego wskaźnik będzie migać na niebiesko lub zgaśnie.

Efekty te pozwalają na wykonywanie stylizowanych przejść między ujęciami. Używaj ich do podkreślenia przejść z jednej sceny do drugiej.

Efekty płynnego pojawiania się/znikania obrazu działają podczas rozpoczynania i kończenia nagrywania obrazów.

- 1** Ustaw przełącznik zasilania na "M", naciskając jednocześnie przycisk blokady znajdujący się na przełączniku.
- 2** Otwórz całkowicie monitor ciekłokrystaliczny. (→ str. 10)
- 3** Ustaw "E" na żądany tryb. (→ str. 14)
  - Menu WIPE/FADER zniknie, a efekt zostanie odwrócony.
  - Pojawi się wskaźnik wybranego efektu.
- 4** Naciśnij przycisk rozpoczęcia/zakończenia nagrywania, aby włączyć funkcję stopniowego pojawiania się lub znikania obrazu.

**Aby wyłączyć wybrany efekt**

Wybierz "OFF" w kroku 3. Wskaźnik efektu zniknie.

**UWAGA:**

Można wydłużyć czas trwania płynnego pojawiania się/znikania obrazu, naciskając i przytrzymując przycisk rozpoczęcia/zakończenia nagrywania.

**WIPE/FADER**

**OFF:** Wyłącza funkcję. (Ustawienie fabryczne)

**W** **FADER-WHITE:** Obraz pojawia się lub znika z/do białego ekranu.

**B** **FADER-BLACK:** Obraz pojawia się lub znika z/do czarnego ekranu.

**BW** **FADER-B.W:** Obraz pojawia się z czarno-białego ekranu do kolorowego lub znika z kolorowego ekranu do czarno-białego.

**W** **WIPE-CORNER:** Obraz nasuwa się na czarny ekran począwszy od prawego górnego rogu ku lewemu dolnemu lub znika począwszy od lewego dolnego rogu ku prawemu górnemu, pozostawiając czarny ekran.

**W** **WIPE-WINDOW:** Ujęcie zaczyna się pojawiać od środka czarnego ekranu i rozszerza ku rogom lub znika począwszy od rogów, zwiężając się stopniowo ku środkowi.

**W** **WIPE-SLIDE:** Obraz nasuwa się od prawej ku lewej lub znika od lewej ku prawej.

**W** **WIPE-DOOR:** Obraz pojawi się, w ten sposób, że dwie połowy czarnego ekranu otwierają się na lewo i prawo, odsłaniając ujęcie, lub obraz znika, kiedy czarny ekran przesuwa się od lewej i prawej, zakrywając ujęcie.

**W** **WIPE-SCROLL:** Ujęcie nasuwa się od dołu ku górze czarnego ekranu lub znika od góry ku dołowi, pozostawiając czarny ekran.

**W** **WIPE-SHUTTER:** Obraz nasuwa się od środka czarnego ekranu ku górze i dołowi lub znika od góry i dołu ku środkowi, pozostawiając czarny ekran.

**Program automatycznej ekspozycji z efektami specjalnymi****WAŻNE:**

Niektóre tryby programu automatycznej ekspozycji z efektami specjalnymi nie mogą być używane razem z niektórymi efektami płynnego pojawiania się/znikania obrazu. (Patrz lewa kolumna.) Jeżeli wybrany zostanie tryb, którego nie można używać, wskaźnik programu automatycznej ekspozycji z efektami specjalnymi zacznie migać lub zgaśnie.

- 1** Ustaw przełącznik zasilania na "M", naciskając jednocześnie przycisk blokady znajdujący się na przełączniku.
- 2** Otwórz całkowicie monitor ciekłokrystaliczny. (→ str. 10)
- 3** Ustaw "E" na żądany tryb. (→ str. 14)
  - Menu PROGRAM AE zniknie, a wybrany efekt zostanie włączony.
  - Pojawi się wskaźnik wybranego efektu.

**Aby wyłączyć wybrany efekt**

Wybierz "OFF" w kroku 3. Wskaźnik efektu zniknie.

**UWAGI:**

- Podczas nagrywania lub trybu gotowości do nagrywania można zmieniać program automatycznej ekspozycji z efektami specjalnymi.
- Niektórych trybów programu automatycznej ekspozycji z efektami specjalnymi nie można używać podczas działania funkcji oświetlenia nocnego.

**CIĄG DALSZY NA NASTĘPNEJ STRONIE**

## 20 PO FUNKCJE DLA NAGRYWANIA

### PROGRAM AE

**OFF:** Wyłącza funkcję. (Ustawienie fabryczne)

**1/50 SHUTTER 1/50:** Prędkość migawki jest ustawiona na 1/50 sekundy. Czarne pasy, które zwykle pojawiają się podczas filmowania ekranu telewizora są węższe.

**1/120 SHUTTER 1/120:** Prędkość migawki jest ustawiona na 1/120 sekundy. Migotanie, które pojawia się podczas filmowania w świetle świetlówki lub lampy rtęciowej, jest zmniejszone.

#### SPORTS

**(Zmienna prędkość migawki: 1/250 – 1/4000)**

Ustawienie to pozwala na uchwycenie szybko zmieniających się obrazów klatka po klatce, dając wyraźne, stabilne odtwarzanie obrazów nieruchomych. Im większa prędkość migawki, tym ciemniejszy jest obraz. Używaj funkcji migawki przy dobrym oświetleniu.

** SNOW:** Dokonywana jest kompensacja dla obiektów, które mogłyby być zbyt ciemne, podczas filmowania w bardzo jasnym otoczeniu, np. na śniegu.

** SPOTLIGHT:** Dokonywana jest kompensacja dla obiektów, które mogłyby być zbyt jasne, podczas filmowania w bardzo silnym, bezpośrednim oświetleniu, np. reflektora punktowego.

#### **UWAGA:**

“SPOTLIGHT” daje taki sam rezultat jak ustawienie -3 dla kontroli ekspozycji. (→ str. 22)

** TWILIGHT:** Sprawia, że ujęcia filmowane wieczorem wyglądają naturalniej. Zbalansowanie bieli (→ str. 23) jest automatycznie ustawiane na “☀️”, ale może być zmienione na żądane ustawienie. Kiedy wybrane jest ustawienie dla filmowania o zmroku, kamera automatycznie ustawia ostrość od około 10 m do nieskończoności. Dla odległości mniejszych niż 10 m ustaw ostrość ręcznie.

** SEPIA:** Nagrywane ujęcia mają brązowy odcień jak stare fotografie. Połącz ten efekt z trybem kinowym dla uzyskania efektu starego filmu.



**B/W MONOTONE:** Podobnie jak w starych filmach ujęcia są czarno-białe. Efekt ten używany razem z trybem kinowym wzmacnia stylizację na “stary film”.

** CLASSIC FILM:** Dodaje do nagrywanych ujęć efekt stroboskopowy.

** STROBE:** Nagrania wyglądają jak ciąg zdjęć.

## Zdjęcia (dla nagrywania wideo)

Funkcja ta pozwala nagrywać zdjęcia wyglądające jak fotografie na taśmie.

- 1 Ustaw przełącznik zasilania na “”, naciskając jednocześnie przycisk blokady znajdujący się na przełączniku.
- 2 Otwórz całkowicie monitor ciekłokrystaliczny. (→ str. 10)
- 3 Ustaw “SNAP MODE” na żądany tryb. (→ str. 14, 15)
- 4 Naciśnij **SNAPSHOT**.
  - Słychać efekt dźwiękowy zamykanej migawki.
  - Wskaźnik “PHOTO” pojawi się, a zdjęcie będzie nagrywane przez około 6 sekund, następnie kamera wejdzie ponownie w tryb gotowości do nagrywania.
  - Zdjęcia można wykonywać także podczas nagrywania. Zdjęcie będzie nagrywane przez około 6 sekund, a następnie powróci normalne nagrywanie.
  - Niezależnie od położenia przełącznika zasilania (“”) lub “”) nagrywanie zdjęć wykonywane jest zgodnie z wybranym trybem zdjęć.

#### **UWAGI:**

- Aby usunąć dźwięk migawki, zapoznaj się z “BEEP” na stronie 16.
- Kiedy “WIDE MODE” jest ustawione na “SQUEEZE ” (→ str. 16), wskaźnik “PHOTO” miga na niebiesko i nagrywanie nieruchomych obrazów jest niemożliwe.
- Jeżeli program automatycznej ekspozycji z efektami specjalnymi (→ str. 19) jest włączony, niektóre jego tryby nie działają podczas robienia zdjęć. W takim przypadku ikona miga.
- Jeżeli **SNAPSHOT** zostanie naciśnięte, kiedy “DIS” jest ustawione na “ON” (→ str. 15), stabilizator zostanie wyłączony.
- Podczas nagrywania zdjęć obraz wyświetlany w wizjerze może być częściowo niewidoczny. Nie ma to jednak żadnego wpływu na nagrany obraz.
- Kiedy kabel jest podłączony do gniazda AV, z głośnika nie słychać dźwięku migawki, ale jest on nagrywany na taśmie.

#### **Tryb fotografii seryjnej**

Przytrzymanie wciśniętego **SNAPSHOT** w kroku 4 daje efekt podobny do fotografii seryjnej. (Odstęp pomiędzy zdjęciami: około 1 sekundy)

## FUNKCJE DLA NAGRYWANIA PO 21

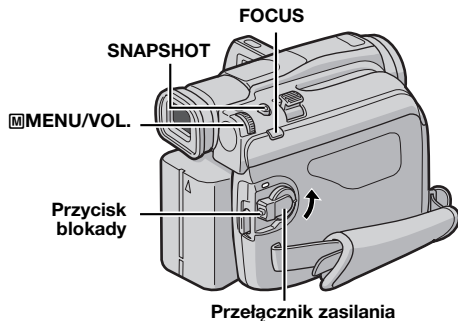

### Automatyczne ustawianie ostrości

Układ automatycznego ustawiania ostrości w pełnym zakresie kamery pozwala na ciągłe filmowanie od zbliżeń (z odległości zaledwie 5 cm od obiektu) do nieskończoności. Jednakże w następujących przypadkach prawidłowa ostrość może nie być uzyskiwana (wykonaj wtedy "Ręczne ustawianie ostrości"):

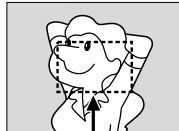

Zasięg ustawiania ostrości

- Kiedy dwa obiekty zachodzą na siebie na tym samym ujęciu.
  - Kiedy oświetlenie jest słabe.\*
  - Kiedy obiekt nie ma kontrastu (różnicy w jasności i ciemności), np. płaska, jednokolorowa ściana lub czyste, niebieskie niebo.\*
  - Kiedy ciemny obiekt jest ledwo widoczny na monitorze ciekłokrystalicznym lub w wizjerze.\*
  - Kiedy ujęcie zawiera drobne wzory lub jednakowe, powtarzające się wzory.
  - Kiedy ujęcie w ujęciu znajdują się promienie słoneczne lub odbicia światła od powierzchni ciała stałego lub wody.
  - Podczas fotografowania ujęć na silnie kontrastowym tle.
- \* Pojawi się i będzie migać następujące ostrzeżenie o słabym kontraście: ▲, ◀, ▶ i 👤.

#### UWAGI:

- Jeżeli obiektyw jest pomazany lub poplamiony dokładne ustawienie ostrości może być niemożliwe. Utrzymuj obiektyw w czystości. (→ str. 34) Kiedy wystąpi skroplenie pary wodnej, wytrzyj wodę miękką ściereczką lub zaczekaj, aż wyparuje sama.
- Podczas fotografowania obiektu znajdującego się blisko obiektywu, wykonaj najpierw oddalenie. (→ str. 10) Jeżeli wykona się zbliżenie w trybie automatycznego ustawiania ostrości, kamera może automatycznie wykonać oddalenie w zależności od odległości pomiędzy kamerą a obiektem. Nie wystąpi to, kiedy "TELE MACRO" jest ustawione na "ON". (→ str. 15)

### Ręczne ustawianie ostrości

#### UWAGA:

Jeżeli używasz wizjera, powinieneś już poprzednio wykonać "Regulacja wizjera" (→ str. 8).

- 1 Ustaw przełącznik zasilania na "M", naciskając jednocześnie przycisk blokady znajdujący się na przełączniku.
- 2 Naciśnij **FOCUS**. Pojawi się wskaźnik ręcznego ustawiania ostrości.
- 3 Aby ustawić ostrość na dalszym obiekcie, obróć pokrętkę MENU/VOL. w stronę "+". Wskaźnik "▶" pojawi się i zacznie migać.

Podczas ustawiania ostrości na dalszym przedmiocie

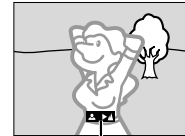

Wskaźnik ręcznego ustawiania ostrości

Podczas ustawiania ostrości na bliższym przedmiocie



Wskaźnik ręcznego ustawiania ostrości

Aby ustawić ostrość na bliższym obiekcie, obróć pokrętkę MENU/VOL. w stronę "-". Wskaźnik "◀" pojawi się i zacznie migać.

#### Aby powrócić do automatycznego ustawiania ostrości

Naciśnij dwukrotnie **FOCUS** lub ustaw przełącznik zasilania na "A".

Jeżeli **FOCUS** zostanie naciśnięty jeden raz, kamera wejdzie ponownie w tryb regulacji ostrości.

#### UWAGI:

- Podczas używania trybu ręcznej regulacji ostrości ustaw koniecznie obiektyw na maksymalne ustawienie filmowania z daleka. Jeżeli ustawiasz ostrość na obiekcie w położeniu szerokokątnym, podczas zbliżania nie można uzyskać ostrych obrazów, ponieważ głębokość jest zredukowana dla dłuższych ogniskowych.
- Kiedy ostrość nie może już być ustawiona ani dalej, ani bliżej, będzie migać "▲" lub "👤".

## 22 PO FUNKCJE DLA NAGRYWANIA

### Kontrola ekspozycji

Ręczna kontrola ekspozycji jest zalecana w następujących sytuacjach:

- Podczas filmowania z użyciem przeciwświetlenia lub kiedy tło jest zbyt jasne.
- Podczas filmowania na naturalnym, odbijającym światło tle, np. na plaży lub na śniegu.
- Kiedy całe tło jest ciemne lub obiekt jasny.

**1** Ustaw przełącznik zasilania na "☐", naciskając jednocześnie przycisk blokady znajdujący się na przełączniku.

**2** Otwórz całkowicie monitor ciekłokrystaliczny. (☞ str. 10)

**3** Naciśnij pokrętko **MENU/VOL.**. Pojawi się ekran menu.

**4** Obróć pokrętko **MENU/VOL.**, aby wybrać "EX" (EXPOSURE), i naciśnij je.

**5** Obróć pokrętko **MENU/VOL.**, aby wybrać "MANUAL", i naciśnij je.

- Pojawi się wskaźnik kontroli ekspozycji.

**6** Aby rozjaśnić obraz, obróć pokrętko **MENU/VOL.** w stronę "+". Aby przyciemnić obraz, obróć pokrętko **MENU/VOL.** w stronę "-". (maksimum ±6)

- Ekspozycja +3 daje taki sam wynik jak kompensacja tła. (☞ str. 23)
- Ekspozycja -3 daje taki sam wynik jak ustawienie "SPOTLIGHT". (☞ str. 20)

**7** Naciśnij pokrętko **MENU/VOL.**. Regulacja ekspozycji zostanie zakończona.

**Aby powrócić do automatycznej regulacji ekspozycji**  
Wybierz "AUTO" w kroku 5. Lub ustaw przełącznik zasilania na "☐".

#### UWAGI:

- Ręcznej regulacji ekspozycji nie można używać, kiedy "☐" jest ustawione na "SPOTLIGHT" lub "SNOW" (☞ str. 19) oraz przy kompensacji przeciwświetlenia. (☞ str. 23)
- Jeżeli ta regulacja nie spowoduje żadnych widocznych zmian jasności, ustaw "GAIN UP" na "AUTO". (☞ str. 14, 15)

### Unieruchomienie przesłony

Podobnie jak źrenica w ludzkim oku przesłona tęczykowa zwężą się w dobrze oświetlonym otoczeniu, zapobiegając dostawianiu się zbyt dużej ilości światła, i rozszerza w ciemnym otoczeniu, aby wpuścić więcej światła.

Używaj tej funkcji w następujących sytuacjach:

- Podczas filmowania ruchomego obiektu.
- Kiedy odległość do obiektu zmienia się (zmienia się jego wielkość na monitorze ciekłokrystalicznym lub w wizjerze), np. kiedy obiekt wycofuje się.
- Podczas filmowania na naturalnym, odbijającym światło tle, np. na plaży lub na śniegu.
- Podczas filmowania obiektu w oświetleniu punktowym.
- Podczas zbliżania/oddalania.

Kiedy obiekt jest blisko, unieruchom przesłonę. Nawet kiedy obiekt będzie się oddalał, obraz nie będzie przyciemniany lub rozjaśniany.

**Przed wykonaniem poniższego, wykonaj kroki 1 – 5 w "Kontrola ekspozycji".**

**6** Wyreguluj zbliżenie, aby obiekt wypełniał monitor ciekłokrystaliczny lub wizjer, a następnie naciśnij i przytrzymaj pokrętko **MENU/VOL.** przez ponad 2 sekundy. Pojawią się wskaźniki kontroli ekspozycji i "L".

**7** Naciśnij pokrętko **MENU/VOL.**. Wskaźnik "L" zmieni się na "L" i przesłona zostanie unieruchomiona.

**Aby powrócić do automatycznej regulacji przesłony**

Obróć pokrętko **MENU/VOL.**, aby wybrać "AUTO", a następnie naciśnij je w kroku 5. Lub ustaw przełącznik zasilania na "☐".

- Wskaźniki kontroli ekspozycji i "L" znikną.

**Aby unieruchomić regulację ekspozycji i przesłonę**

Po kroku 5 z "Kontrola ekspozycji" ustaw ekspozycję, obracając pokrętko **MENU/VOL.**. Następnie unieruchom przesłonę w kroku 6 i 7 z "Unieruchomienie przesłony". W celu automatycznego ustawienia ostrości obróć pokrętko **MENU/VOL.**, aby wybrać "AUTO", a następnie naciśnij je w kroku 5. Kontrola ekspozycji i przesłona będą automatyczne.





Wskaźnik unieruchomienia przesłony

## FUNKCJE DLA NAGRYWANIA PO 23

### Kompensacja przeciwświetlenia

Kompensacja przeciwświetlenia szybko rozjaśnia obiekt.

Naciśnij **BACKLIGHT**. Wskaźnik  zostanie wyświetlany, a obiekt rozjaśniony. Po ponownym naciśnięciu  zniknie, a jasność powróci do poprzedniego poziomu.

- Używanie przycisku **BACKLIGHT** może spowodować, że oświetlenie wokół obiektu stanie się zbyt jasne, a obiekt stanie się biały.
- Kompensacja przeciwświetlenia jest również możliwa, kiedy przełącznik zasilania jest ustawiony na "A".

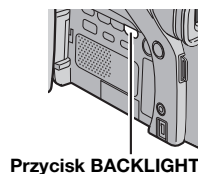

Przycisk BACKLIGHT

### Regulacja zbalansowania bieli

Zbalansowanie bieli odnosi się do prawidłowego odtwarzania kolorów w różnym oświetleniu. Jeżeli zbalansowanie bieli jest prawidłowe, wszystkie inne kolory będą prawidłowo odtwarzane.

Zbalansowanie bieli jest zazwyczaj ustawiane automatycznie. Jednak bardziej doświadczeni kamerzyści sterują tą funkcją ręcznie, aby uzyskać bardziej profesjonalne odtwarzanie barw/odcieni.

#### Aby zmienić ustawienie

Ustaw  na żądany tryb. (→ str. 14)

- Pojawi się wskaźnik wybranego trybu poza "AUTO".

**[AUTO]:** Zbalansowanie bieli jest regulowane automatycznie.

 **MWB:** Wyreguluj zbalansowanie bieli ręcznie podczas filmowania w różnorodnym oświetleniu. (→ "Ręczna regulacja zbalansowania bieli")

 **FINE:** Na zewnątrz w słoneczny dzień.

 **CLOUD:** Na zewnątrz w pochmurny dzień.

 **HALOGEN:** Używana jest lampa wideo lub podobne oświetlenie.

[ ] = ustawienie fabryczne

#### Aby powrócić do automatycznego zbalansowania bieli

Ustaw  na "AUTO". (→ str. 14)

Lub ustaw przełącznik zasilania na "A".

#### UWAGA:

Zbalansowania bieli nie można używać, kiedy  jest ustawione na "SEPIA" lub "MONOTONE". (→ str. 20)

### Ręczna regulacja zbalansowania bieli

Wyreguluj zbalansowanie bieli ręcznie podczas filmowania w różnorodnym oświetleniu.

**1** Ustaw przełącznik zasilania na "M", naciskając jednocześnie przycisk blokady znajdujący się na przełączniku.

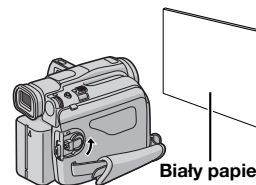

Biały papier

**2** Otwórz całkowicie monitor ciekłokrystaliczny. (→ str. 10)



**3** Ustaw  na "MWB". (→ str. 14)

- Wskaźnik  miga wolno.

**4** Trzymaj czystą kartkę białego papieru przed obiektem. Ustaw zbliżenie lub stań tak, aby papier wypełniał ekran.

**5** Naciskaj pokrętko , aż  zacznie migać szybko.

- Kiedy ustawienie zostanie zakończone,  powróci do normalnego migania.

**6** Naciśnij dwa razy pokrętko . Ekran menu zamknie się i wyświetlony zostanie wskaźnik ręcznego zbalansowania bieli .

#### UWAGI:

- W kroku 4 może być trudno ustawić ostrość na białym papierze. W takim przypadku ustaw ostrość ręcznie. (→ str. 21)
- Można filmować obiekty w pomieszczeniach w różnym oświetleniu (naturalnym, świetlówki, świecy itp.). Ponieważ temperatura barwowa zależy od źródła światła, odcień obiektu będzie różnił się w zależności od ustawień zbalansowania bieli. Używaj tej funkcji dla uzyskania bardziej naturalnych efektów.
- Kiedy ustawisz zbalansowanie bieli ręcznie, ustawienie zostanie zachowane nawet po wyłączeniu zasilania lub wyjęciu akumulatora.

## 24 PO MONTAŻ

### Kopiowanie na magnetowid

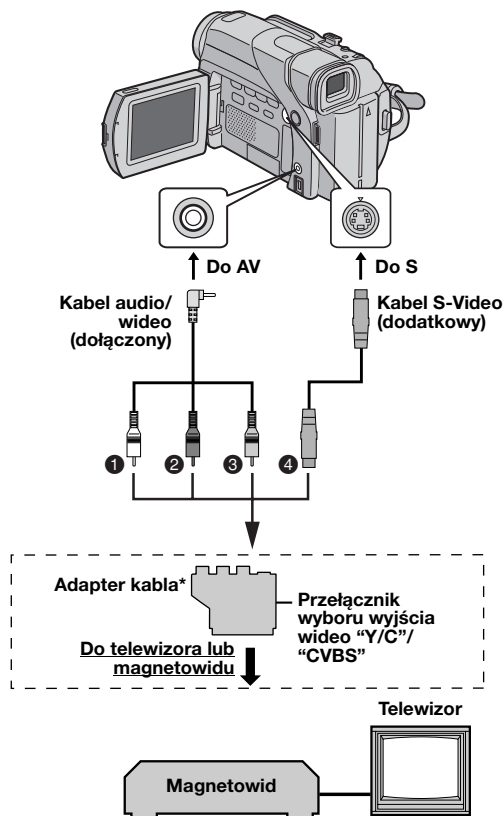

- 1 Biały do AUDIO L IN
- 2 Czerwony do AUDIO R IN
- 3 Żółty do VIDEO IN
- 4 Do S-VIDEO IN\*\*

\* Jeżeli magnetowid posiada złącze SCART, użyj dołączonego adaptera kabla.

\*\* Podłącz, jeżeli telewizor/magnetowid posiada złącze S-VIDEO IN. W takim przypadku nie jest konieczne podłączenie żółtego kabla wideo.

#### UWAGA:

Ustaw przełącznik wyboru wyjścia wideo adaptera kabla w zależności od potrzeb:

**Y/C:** Podczas podłączania do telewizora lub magnetowidu przyjmującego sygnały Y/C i używającego kabla S-Video.

**CVBS:** Podczas podłączania do telewizora lub magnetowidu nie przyjmującego sygnałów Y/C i używającego kabla audio/wideo.

#### Używanie kamery jako odtwarzacza

1 Połącz kamerę i magnetowid, postępując zgodnie z rysunkami. Zapoznaj się także z informacją na stronie 13.

2 Ustaw przełącznik zasilania w kamerze na "PLAY", naciskając jednocześnie przycisk blokady na przełączniku.

3 Włącz zasilanie magnetowidu.

4 Włóż kasetę źródłową do kamery.

5 Włóż kasetę docelową do magnetowidu.

6 Włącz tryb AUX i paazy w nagrywaniu w magnetowidzie.

• Zapoznaj się z instrukcją obsługi magnetowidu.

7 Naciśnij ►/|| w kamerze, aby rozpocząć odtwarzanie taśmy źródłowej.

8 W miejscu, w którym chcesz rozpocząć kopiowanie, włącz tryb nagrywania magnetowidu.

9 Aby zrobić pauzę w kopiowaniu, włącz tryb paazy w nagrywaniu w magnetowidzie i naciśnij ►/|| w kamerze.

10 Powtórz kroki 7 – 9 w celu dalszego montażu. Zatrzymaj magnetowid i kamerę.

#### UWAGI:

• Zalecane jest używanie zasilacza sieciowego jako źródła zasilania zamiast akumulatora. (→ str. 7)

• Kiedy kamera zacznie odtwarzać nagrane sceny, pojawiają się one w telewizorze. Służy to sprawdzeniu połączeń i kanału AUX w celu kopiowania.

• Przed rozpoczęciem kopiowania upewnij się, czy wskaźniki nie pojawiają się w podłączonym telewizorze. Jeżeli się pojawiają, są one nagrywane na nową taśmę.

**Wybór, czy następujące wyświetlenia mają pojawiać się w podłączonym telewizorze czy nie**

• Data/czas

Ustaw "DATE/TIME" na "AUTO", "ON" lub "OFF". (→ str. 14, 17)

• Kod czasu

Ustaw "TIME CODE" na "OFF" lub "ON". (→ str. 14, 17)

• Wskaźniki inne niż daty/czasu i kodu czasu

Ustaw "ON SCREEN" na "OFF", "LCD" lub "LCD/TV". (→ str. 14, 17)



## Kopiowanie na lub z urządzenia wideo wyposażonego w złącze DV (kopiowanie cyfrowe)

Można również kopiować nagrane ujęcia z kamery na inne urządzenie wideo wyposażone w złącze DV. Ponieważ przesyłany jest sygnał cyfrowy, występują tylko niewielkie, jeśli w ogóle, zniekształcenia obrazu i dźwięku.

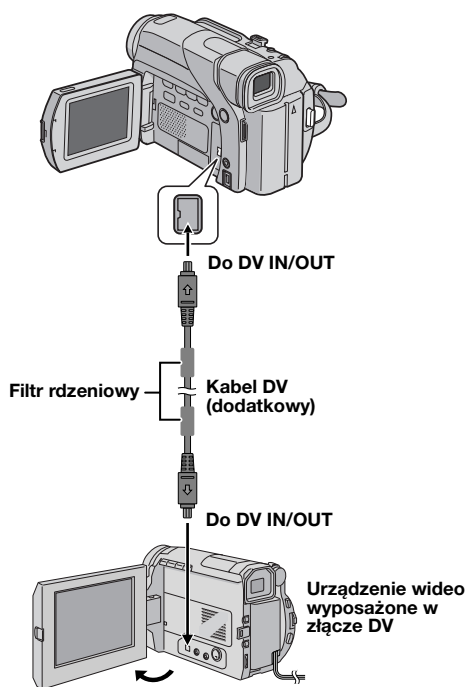

### Używanie kamery jako odtwarzacza

- 1 Upewnij się, czy wszystkie urządzenia są wyłączone.
- 2 Podłącz kamerę do urządzenia wideo wyposażonego w złącze wejściowe DV przy pomocy kabla DV, tak jak pokazano na rysunku.
- 3 Ustaw przełącznik zasilania kamery na "PLAY", naciskając jednocześnie przycisk blokady znajdujący się na przełączniku.
- 4 Włącz zasilanie urządzenia wideo.
- 5 Włóż kasetę źródłową do kamery.
- 6 Włóż kasetę docelową do urządzenia wideo.
- 7 Naciśnij ►/II w kamerze, aby rozpocząć odtwarzanie kasety źródłowej.
- 8 W miejscu, w którym chcesz rozpocząć kopiowanie, włącz tryb nagrywania urządzenia wideo.
- 9 Aby zrobić pauzę w kopiowaniu, włącz tryb pauzy w nagrywaniu w urządzeniu wideo i naciśnij ►/II w kamerze.
- 10 Powtórz kroki 7 – 9 w celu dalszego montażu. Zatrzymaj urządzenie wideo i kamerę.

### UWAGI:

- Zalecane jest używanie zasilacza sieciowego jako źródła zasilania zamiast akumulatora. (→ str. 7)
- Jeżeli podczas kopiowania w odtwarzaczu odtwarzany będzie pusty fragment lub zakłócony obraz, kopiowanie może zostać zatrzymane, aby nietypowy obraz nie był kopiowany.
- Nawet jeśli kabel DV jest prawidłowo podłączony, czasem w kroku 8 obraz może nie pojawiać się. Jeżeli to wystąpi, wyłącz zasilanie i wykonaj ponownie podłączenia.
- Jeżeli **SNAPSHOT** zostanie naciśnięty podczas odtwarzania, ze złącza DV wyprowadzany będzie tylko oryginalny obraz nagrany na taśmie.
- Podczas używania kabla DV, koniecznie używaj dodatkowego kabla DV JVC VC-VDV204U.

### Aby używać kamery jako urządzenia nagrywającego

- 1) Wykonaj kroki od 1 do 3 z "Używanie kamery jako odtwarzacza".
- 2) Ustaw "REC MODE" na "SP" lub "LP". (→ str. 14, 15)
- 3) Włóż kasetę docelową do kamery.
- 4) Naciśnij przycisk rozpoczęcia/zakończenia nagrywania, aby włączyć tryb pauzy w nagrywaniu.
  - Wskaźnik "DV.IN" pojawi się na ekranie.
- 5) Naciśnij przycisk rozpoczęcia/zakończenia nagrywania, aby rozpocząć nagrywanie. Wskaźnik ↻ zacznie się obracać.
- 6) Naciśnij ponownie przycisk rozpoczęcia/zakończenia nagrywania, aby zakończyć nagrywanie. Wskaźnik ↻ przestanie się obracać.

### UWAGA:

Kopiowanie cyfrowe odbywa się zgodnie z trybem dźwięku nagranych na oryginalnej taśmie, niezależnie od aktualnego ustawienia "SOUND MODE". (→ str. 15)

## 26 PO MONTAŻ

### Podłączenie do komputera osobistego

Można również przysyłać nieruchome/ruchome obrazy do komputera ze złączem DV przy użyciu oprogramowania dołączonego do komputera lub oprogramowania dostępnego w handlu.

#### UWAGI:

- Zalecane jest używanie zasilacza sieciowego jako źródła zasilania zamiast akumulatora. (→ str. 7)
- Podczas używania kabla DV koniecznie używaj dodatkowego kabla DV JVC VC-VDV206U lub VC-VDV204U w zależności od złącza DV (4 lub 6-stykowe) w komputerze.
- Informacje o dacie/czasie nie mogą być odebrane przez komputer.
- Zapoznaj się w instrukcjami obsługi komputera i oprogramowania.
- W zależności od używanego komputera lub płyty przechwytyjącej system może nie działać poprawnie.

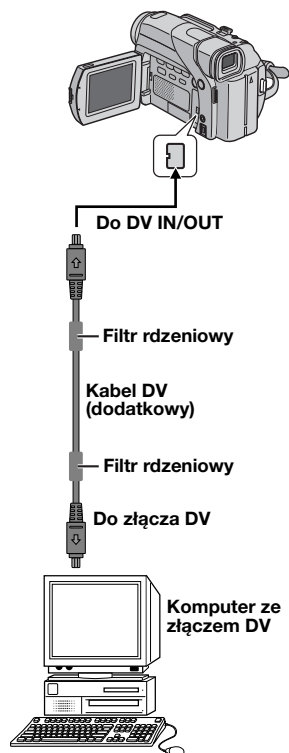

**DODATKOWE INFORMACJE PO 27****Zasilanie (str. 6)**

- Ładowanie wykonuj w temperaturze od 10°C do 35°C. Idealny zakres temperatur do ładowania to 20°C do 25°C. Jeżeli temperatura otoczenia będzie za niska, ładowanie może być niekompletne.
- Czas ładowania odpowiada temperaturze otoczenia 20°C.
- Podane czasy ładowania dotyczą całkowicie rozładowanego akumulatora.
- Czas ładowania zależy od temperatury otoczenia i stanu akumulatora.
- Aby uniknąć zakłóceń interferencyjnych w odbiorze, nie używaj zasilacza sieciowego w pobliżu radia.
- Ponieważ zasilacz sieciowy przetwarza wewnątrz prąd elektryczny, nagrzewa się on podczas pracy. Używaj go wyłącznie w dobrze wentylowanych miejscach.
- Następujące czynności przerywają ładowanie:
  - Ustawienie przełącznika zasilania na "PLAY", "A" lub "M".
  - Odłączenie zasilacza sieciowego od kamery.
  - Odłączenie zasilacza sieciowego od gniazdka zasilania.
  - Odłączenie akumulatora od kamery.
- Dodatkowy zasilacz sieciowy/ładowarkę AA-V40 można używać do ładowania akumulatora BN-V408U/V416U/V428U poza kamerą. Nie można go jednak używać jako zasilacza sieciowego.

**Wkładanie/wyjmowanie kasety (str. 9)**

- Otwarcie kieszeni kasety trwa kilka sekund. Nie używaj siły.
- Jeżeli odczekasz kilka sekund, a kieszeń kasety nie otworzy się, zamknij pokrywę kieszeni kasety i spróbuj ponownie. Jeżeli kieszeń kasety nadal nie otworzy się, wyłącz kamerę i spróbuj ponownie.
- Jeżeli taśma nie zostanie prawidłowo włożona, otwórz całkowicie pokrywę kieszeni kasety i wyjmij kasetę. Włóż ją ponownie po kilku minutach.
- Jeżeli kamera zostanie szybko przeniesiona z zimnego do ciepłego miejsca, przed otwarciem pokrywy kieszeni kasety odczekaj chwilę.
- Zamknięcie pokrywy kieszeni kasety zanim kieszeń kasety schowa się może spowodować uszkodzenie kamery.
- Kasetę może być włożona lub wyjęta, nawet kiedy kamera jest wyłączona. Po zamknięciu kieszeni kasety przy wyłączonej kamerze, może ona jednak nie schować się. Przed wkładaniem lub wyjmowaniem kasety zalecane jest włączenie zasilania.
- Przy wznawianiu nagrywania, kiedy otworzysz pokrywę kieszeni kasety, na taśmie zostanie nagrany pusty fragment lub poprzednio nagrane ujęcie zostanie skasowane (pusty fragment zostanie nagrany na nim), niezależnie od tego, czy kieszeń kasety wysunie się czy nie. Patrz "Nagrywanie od środka taśmy" (→ str. 11).

**NAGRYWANIE OBRAZÓW (str. 10)**

- Kiedy używasz monitora ciekłokrystalicznego na zewnątrz w bezpośrednim świetle słonecznym, obraz może być słabo widoczny. W takim przypadku używaj wizjera.
- Kieszeń kasety nie może być otwarta, kiedy nie jest podłączone źródło zasilania.
- Może wystąpić pewne opóźnienie pomiędzy otwarciem pokrywy kieszeni kasety a otwarciem się samej kieszeni. Nie używaj siły.
- Kiedy kieszeń kasety zostanie zamknięta, schowa się ona automatycznie. Zaczekaj, aż schowa się ona całkowicie, zanim zamkniesz pokrywę kieszeni kasety.
- Kiedy naciśnięty zostanie przycisk rozpoczęcia/zakończenia nagrywania, zanim rozpocznie się właściwe nagrywanie może upłynąć kilka sekund. Kiedy kamera rzeczywiście zacznie nagrywanie, wskaźnik "▶" zacznie się obracać.
- Czas potrzebny do obliczenia i wyświetlenia pozostałej długości taśmy oraz dokładność obliczenia mogą różnić się w zależności od używanej taśmy.
- Kiedy taśma skończy się, pojawi się "TAPE END", a zasilanie wyłączy się automatycznie, jeżeli kamera będzie pozostawiona w tym stanie przez 5 minut. "TAPE END" pojawi się również, kiedy włożona zostanie kasetka przewinięta do końca.

**ODTWARZANIE OBRAZÓW (str. 12)**

- Wyczyść głowice wideo przy pomocy dodatkowej kasetki czyszczącej na sucho, kiedy:
  - Brak obrazu podczas odtwarzania.
  - Pojawianie się fragmentów zakłóceń podczas odtwarzania.
 Szczegóły → str. 33.
- Jeżeli tryb zatrzymania będzie włączony nieprzerwanie przez 5 minut przy zasilaniu z akumulatora, kamera wyłączy się automatycznie. Aby włączyć ją ponownie, ustaw przełącznik zasilania na "OFF", a następnie na "PLAY".
- Można również oglądać odtwarzany obraz na monitorze ciekłokrystalicznym obróconym o 180° i dociśniętym do kamery.
- Wskaźniki na monitorze ciekłokrystalicznym/w wizjerze:
  - Podczas zasilania z akumulatora: wyświetlony jest wskaźnik akumulatora "◻". (→ str. 31)
  - Podczas zasilania z gniazdka: wskaźnik akumulatora "◻" nie jest wyświetlony.
- Kiedy do złącza AV podłączony jest przewód, z głośnika nie słychać dźwięku.

## 28 PO ROZWIĄZYWANIE PROBLEMÓW

Jeżeli po wykonaniu poniższych kroków problem nadal występuje, zwróć się do najbliższego dystrybutora JVC.

Kamera jest urządzeniem sterowanym przez mikrokomputer. Zakłócenia zewnętrzne i interferencyjne (z telewizora, radia itp.) mogą uniemożliwiać jej prawidłową pracę. W takim przypadku, najpierw odłącz źródło zasilania (akumulator, zasilacz sieciowy itp.) i odczekaj kilka minut; następnie podłącz ponownie źródło zasilania i postępuj w zwykły sposób.

### Zasilanie

#### Kamera nie jest zasilana.

- Zasilanie nie jest właściwie podłączone.
- Podłącz pewnie zasilacz sieciowy. (→ str. 7)
- Akumulator jest wyczerpany.
- Wymień wyczerpany akumulator na w pełni naładowany. (→ str. 6, 7)
- Monitor ciekłokrystaliczny nie jest całkowicie otwarty lub wizjer nie jest wyciągnięty podczas nagrywania.
- Otwórz całkowicie monitor ciekłokrystaliczny lub wyciągnij wizjer.

#### Lampka POWER/CHARGE miga w trybie gotowości do nagrywania.

- Jeżeli kamera będzie pozostawała w trybie gotowości do nagrywania przez 5 minut, zasilanie wyłączy się automatycznie.
- Następnie lampka **POWER/CHARGE** zacznie migać wskazując na ładowanie, jeżeli zestaw akumulatorowy jest założony na kamerę i jest ona zasilana z zasilacza sieciowego.
- Schowaj i wyciągnij ponownie wizjer lub zamknij i ponownie otwórz monitor ciekłokrystaliczny, aby powrócić do trybu gotowości do nagrywania.

### Nagrywanie wideo

#### Nie można nagrywać.

- Przełącznik zasilania jest ustawiony na "PLAY" lub "OFF".
- Ustaw przełącznik zasilania na "A" lub "M". (→ str. 10)
- Płytką chroniącą taśmę przed skasowaniem jest ustawiona na "SAVE".
- Ustaw płytkę chroniącą taśmę przed skasowaniem na "REC". (→ str. 9)
- Pojawia się "TAPE END".
- Wymień na nową kasetę. (→ str. 9)
- Pokrywa kieszeni kasety jest otwarta.
- Zamknij pokrywę kieszeni kasety.

#### Podczas filmowania obiektu oświetlonego jasnym światłem, pojawiają się pionowe linie.

- Jest to spowodowane zbyt silnym kontrastem i nie oznacza usterki.

#### Jeżeli podczas nagrywania ekran zostanie oświetlony bezpośrednim światłem słonecznym, zrobi się on na chwilę czerwony lub czarny.

- Nie oznacza to usterki.

#### Data/czas nie pojawiają się podczas nagrywania.

- "DATE/TIME" jest ustawione na "OFF".
- Ustaw "DATE/TIME" na "ON". (→ str. 14, 16)

#### Podczas nagrywania nie słychać dźwięku.

- Jest to normalne.

#### Wskaźniki na monitorze ciekłokrystalicznym lub w wizjerze migają.

- Wybrano jednocześnie pewne efekty pojawiania się/znikania obrazu, tryby programu automatycznej ekspozycji z efektami specjalnymi, "DIS" lub inne funkcje, których nie można używać w tym samym czasie.
- Przeczytaj ponownie rozdziały dotyczące efektów pojawiania się/znikania obrazu, programu automatycznej ekspozycji z efektami specjalnymi i "DIS". (→ str. 14 – 20)

#### Zbliżanie cyfrowe nie działa.

- Wybrane jest zbliżanie optyczne 16X.
- Ustaw "ZOOM" na "40X" lub "900X". (→ str. 15)

#### Kolorowe jasne punkty pojawiają się na całym monitorze ciekłokrystalicznym.

- Białe punkty lub jasne punkty świetlne (czerwone, zielone lub niebieskie) mogą pojawić się na monitorze ciekłokrystalicznym. Może to wystąpić, kiedy podczas nagrywania włączona jest funkcja oświetlenia nocnego i nie oznacza usterki.

### Odtwarzanie wideo

#### Funkcje odtwarzania, przewijania do tyłu i do przodu nie działają.

- Przełącznik zasilania jest ustawiony na "A" lub "M".
- Ustaw przełącznik zasilania na "PLAY". (→ str. 12)

#### Taśma przesuwana się, ale nie widać obrazu.

- Telewizor posiada złącza wejściowe AV, ale nie jest ustawiony na swój tryb VIDEO.
- Ustaw telewizor na tryb lub kanał właściwy dla odtwarzania wideo. (→ str. 13)
- Pokrywa kieszeni kasety jest otwarta.
- Zamknij pokrywę kieszeni kasety. (→ str. 9)

#### Podczas odtwarzania pojawiają się okresy zakłóceń lub nie widać odtwarzanego obrazu, a ekran robi się niebieski.

- Wyczyść głowice wideo przy użyciu dodatkowej kasety czyszczącej. (→ str. 33)

**ROZWIĄZYWANIE PROBLEMÓW po 29****Rozwiązania zaawansowane****Ostrość nie jest automatycznie regulowana.**

- Ostrość jest ustawiona na tryb ręczny.
- Ustaw ostrość na tryb automatyczny. (→ str. 21)
- Obiektyw jest brudny lub pokryty rosą.
- Wyczyść obiektyw i sprawdź ponownie ostrość. (→ str. 34)
- Nagrania dokonano w ciemnym miejscu lub kontrast był za słaby.

**Nie można używać trybu robienia zdjęć.**

- Wybrany jest tryb ściskania (SQUEEZE).
- Wyłącz tryb ściskania (SQUEEZE). (→ str. 14, 16)

**Zdjęcie ma dziwny kolor.**

- Źródło światła lub obiekt nie zawiera bieli. Lub za obiektem znajdują się różne źródła światła.
- Znajdź biały obiekt i skomponuj zdjęcia tak, aby znalazł się on również w jego obrębie. (→ str. 20)
- Włączony jest tryb sepia (SEPIA) lub filmu czarno-białego (MONOTONE).
- Wyłącz tryb sepia (SEPIA) i filmu czarno-białego (MONOTONE). (→ str. 14, 20)

**Zdjęcie jest zbyt ciemne.**

- Zrobiono je w przeciwświetleniu.
- Naciśnij **BACKLIGHT**. (→ str. 23)

**Zdjęcie jest zbyt jasne.**

- Obiekt jest zbyt jasny.
- Ustaw **"☀"** na **"SPOTLIGHT"**. (→ str. 20)

**Nie można włączyć zbalansowania bieli.**

- Włączony jest tryb sepia (SEPIA) lub filmu czarno-białego (MONOTONE).
- Przed ustawieniem zbalansowania bieli wyłącz tryb sepia (SEPIA) lub filmu czarno-białego (MONOTONE). (→ str. 20)

**Efekty płynnego pojawiania się/znikania obrazu nie działają.**

- Przełącznik zasilania jest ustawiony na **"A"**.
- Ustaw przełącznik zasilania na **"M"**. (→ str. 8)

**Efekt płynnego pojawiania się/znikania obrazu czarno-białego nie działa.**

- Włączony jest tryb sepia (SEPIA) lub filmu czarno-białego (MONOTONE).
- Wyłącz tryb sepia (SEPIA) i filmu czarno-białego (MONOTONE). (→ str. 14, 20)

**Program automatycznej ekspozycji z efektami specjalnymi nie działa.**

- Przełącznik zasilania jest ustawiony na **"A"**.
- Ustaw przełącznik zasilania na **"M"**. (→ str. 8)

**Obraz wygląda tak, jakby prędkość migawki była zbyt wolna.**

- Podczas filmowania w ciemności urządzenie staje się bardzo czułe na światło, kiedy **"GAIN UP"** jest ustawione na **"AUTO"**.
- Jeżeli chcesz, aby oświetlenie wyglądało naturalniej, ustaw **"GAIN UP"** na **"AGC"** lub **"OFF"**. (→ str. 14, 15)

**Inne problemy****Lampka POWER/CHARGE w kamerze nie pali się.**

- Temperatura akumulatora jest bardzo wysoka/niska.
- W miejscach o bardzo wysokiej/niskiej temperaturze ładowanie jest utrudnione.
- W celu ochrony akumulatora zalecane jest ładowanie go w miejscach o temperaturze od 10°C do 35°C. (→ str. 32)

**Pojawia się "SET DATE/TIME!".**

- Data/czas nie są ustawione.
- Ustaw datę/czas. (→ str. 8)
- Wbudowana bateria zegara wyczerpała się i uprzednio ustawione data/czas zostały skasowane.
- W celu wymiany zwróć się do najbliższego dealera JVC.

**Nie widać obrazu.**

- Kamera nie jest zasilana lub występuje inna usterka.
- Wyłącz zasilanie kamery, a następnie włącz ponownie. (→ str. 8)

**Przy pomocy pokręćła **MENU/VOL.** nie można wybrać niektórych funkcji.**

- Przełącznik zasilania jest ustawiony na **"A"**.
- Ustaw przełącznik zasilania na **"M"**. (→ str. 8)

**Kiedy zdjęcie jest drukowane przez drukarkę u dołu ekranu pojawia się czarny pasek.**

- Nie oznacza to usterki.
- Można tego uniknąć nagrywając z włączonym **"DIS"** (→ str. 14, 15).

### 30 PO ROZWIĄZYWANIE PROBLEMÓW

#### Kamera nie działa, kiedy jest podłączona przez złącze DV.

- Kabel DV został podłączony/odłączony, kiedy było włączone zasilanie.
- Wyłącz zasilanie kamery i ponownie włącz, a następnie zacznij obsługiwać kamerę.

#### Tył monitora ciekłokrystalicznego jest gorący.

- Światło rozświetlające monitor ciekłokrystaliczny nagrzewa go.
- Zamknij monitor ciekłokrystaliczny, aby go wyłączyć, lub ustaw przełącznik zasilania na "OFF" i pozwól urządzeniu ostygnąć.

#### Obrazy na monitorze ciekłokrystalicznym są ciemne lub białawe.

- Z powodu charakterystyki monitora ciekłokrystalicznego, w miejscach o niskiej temperaturze obrazy są ciemne. Kiedy to następuje wyświetlane kolory różnią się od faktycznie nagrywanych. Nie oznacza to usterki kamery.
- Ustaw jasność i kąt monitora ciekłokrystalicznego. (☞ str. 9, 10)
- Kiedy świetlówka monitora ciekłokrystalicznego zużyje się, obrazy na monitorze ciekłokrystalicznym będą ciemne.
- Poradz się najbliższego sprzedawcy JVC.

#### Kolorowe, jasne kropki pojawiają na całym monitorze ciekłokrystalicznym lub w wizjerze.

- Monitor ciekłokrystaliczny i wizjer są wyrobami technologii precyzyjnych. Jednak czarne punkty lub jasne punkty świetlne (czerwone, zielone lub niebieskie) mogą pojawiać się bez przerwy na monitorze ciekłokrystalicznym lub w wizjerze podczas nagrywania lub odtwarzania. Nie są one nagrywane na taśmie. Nie jest to spowodowane żadną usterką urządzenia. (Efektywne kropki: ponad 99,99 %)

#### Kolory wskaźników i obrazu na monitorze ciekłokrystalicznym nie są czyste.

- Może to wystąpić, kiedy powierzchnia lub brzeg monitora ciekłokrystalicznego zostanie naciśnięty.

#### Kaseta nie jest prawidłowo ładowana.

- Akumulator jest słabo naładowany.
- Załóż w pełni naładowany akumulator. (☞ str. 6, 7)

#### Na monitorze ciekłokrystalicznym nie pojawia się obraz.

- Wizjer jest wyciągnięty, a "PRIORITY" jest ustawione na "FINDER".
- Schowaj wizjer lub ustaw "PRIORITY" na "LCD". (☞ str. 10, 14, 16)
- Jasność monitora ciekłokrystalicznego jest ustawiona na zbyt słabą.
- Ustaw jasność monitora ciekłokrystalicznego. (☞ str. 9)
- Jeżeli monitor jest obrócony o 180 stopni, otwórz go całkowicie. (☞ str. 10)

#### Obrazy na monitorze ciekłokrystalicznym drgają.

- Dźwięk z głośnika jest zbyt głośny.
- Zmniejsz głośność głośnika. (☞ str. 12)

#### Monitor ciekłokrystaliczny, wizjer i obiektyw są brudne (np. odciskami palców).

- Wytrzyj je delikatnie miękką szmatką. Silne pocieranie może spowodować uszkodzenie. (☞ str. 34) Aby oczyścić wizjer, skontaktuj się z najbliższym przedstawicielem handlowym JVC.

#### Kod czasu nie pojawia się.

- "TIME CODE" jest ustawione na "OFF".
- Ustaw "TIME CODE" na "ON". (☞ str. 14, 16, 17)

#### Pojawia się wskaźnik błędu (E01, E02 lub E06).

- Wystąpiła usterka. W takim przypadku nie można korzystać z funkcji kamery.
- ☞ str. 31.

#### Pojawia się wskaźnik błędu (E03 lub E04).

- Wystąpiła usterka. W takim przypadku nie można korzystać z funkcji kamery.
- ☞ str. 31.

## ROZWIĄZYWANIE PROBLEMÓW po 31

### Wskazania ostrzegawcze



Pokazuje stopień naładowania akumulatora.

#### Stopień naładowania



Wysoki



Wyczerpany

Kiedy akumulator jest bliski wyczerpania, wskaźnik akumulatora zaczyna migać.

Kiedy akumulator jest wyczerpany, zasilanie wyłączy się automatycznie.



Pojawia się, kiedy nie ma włożonej taśmy. (→ str. 9)

#### CHECK TAPE'S ERASE PROTECTION TAB

Pojawia się, kiedy zasuwka chroniąca przed skasowaniem jest ustawiona na "SAVE", podczas gdy przełącznik zasilania jest ustawiony na "A" lub "M". (→ str. 8)

#### USE CLEANING CASSETTE

Pojawia się, jeżeli podczas nagrywania stwierdzone zostanie zabrudzenie głowic. Użyj dodatkowej kasety czyszczącej. (→ str. 33)

#### CONDENSATION, OPERATION PAUSED

#### PLEASE WAIT

Pojawia się, jeżeli nastąpiło skroplenie wilgoci. (Dwa powyższe wskaźniki pojawiają się na przemian co 3 sekundy.) Kiedy wskaźnik zostanie wyświetlony, odczekaj ponad 1 godzinę, aż woda wyparuje.

#### TAPE!

Pojawia się, jeżeli nie ma włożonej taśmy, kiedy naciśnięty jest przycisk rozpoczęcia/zakończenia nagrywania lub przycisk **SNAPSHOT**, podczas gdy przełącznik zasilania jest ustawiony na "A" lub "M".

#### TAPE END

Pojawia się, kiedy podczas nagrywania lub odtwarzania skończy się taśma. (→ str. 27)

#### SET DATE/TIME!

- Pojawia się, kiedy nie są nastawione data/czas. (→ str. 8)
- Pojawia się, kiedy wbudowany (litowy) akumulator zegara wyczerpie się i poprzednio nastawione data/czas zostaną skasowane. (→ str. 8)

#### LENS CAP

Pojawia się na 5 sekund po włączeniu zasilania, jeżeli założona jest pokrywa obiektywu.

#### COPYING FAILED

Pojawia się, jeżeli podjęto próbę kopiowania sygnałów chronionych przed kopiowaniem, kiedy kamera jest wykorzystywana jako urządzenie nagrywające.

#### E01, E02 lub E06 UNIT IN SAFEGUARD MODE REMOVE AND REATTACH BATTERY

Wskazania błędu (E01, E02 lub E06) pokazują, jaki typ usterki wystąpił. Kiedy pojawi się wskazanie błędu, kamera wyłączy się automatycznie. Odłącz źródło zasilania (akumulator itd.) i odczekaj kilka minut, aż wskazanie zniknie. Kiedy to nastąpi, będzie można ponownie używać kamery. Jeżeli wskazanie pozostaje, poradź się najbliższego sprzedawcy JVC.

#### E03 lub E04 UNIT IN SAFEGUARD MODE EJECT AND REINSERT TAPE

Wskazania błędu (E03 lub E04) pokazują, jaki typ usterki wystąpił. Kiedy pojawi się wskazanie błędu, kamera wyłączy się automatycznie. Wsuń kasetę i włóż ją ponownie, a następnie sprawdź, czy wskaźnik zgasł. Kiedy to nastąpi, będzie można ponownie używać kamery. Jeżeli wskazanie pozostaje, poradź się najbliższego sprzedawcy JVC.

## 32 PO OSTRZEŻENIA

### Akumulatory

Dołączony akumulator jest akumulatorem litowo-jonowym. Koniecznie przeczytaj następujące ostrzeżenia przed używaniem dołączonego lub dodatkowego akumulatora:

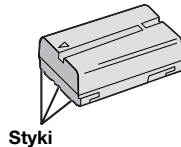

Styki

- **Aby uniknąć niebezpieczeństwa...**
  - ...nie spalaj.
  - ...nie zwieraj styków. Podczas transportu sprawdź, czy dołączona pokrywa akumulatora jest na niego założona. Jeżeli zgubisz pokrywę akumulatora, przenieś go w plastikowym worku.
  - ...nie przerabiaj lub rozbieraj.
  - ...nie wystawiaj akumulatora na działanie temperatur powyżej 60°C, ponieważ może to doprowadzić do przegrzania, wybuchu lub zapalenia.
  - ...używaj tylko podanych ładowarek.
- **Aby chronić przed uszkodzeniem i przedłużyć żywotność...**
  - ...nie narażaj niepotrzebnie na wstrząsy.
  - ...ładuj w miejscach o temperaturze w granicach podanych w poniższej tabeli. Praca akumulatora jest oparta na reakcji chemicznej — niższe temperatury osłabiają reakcję chemiczną, a wyższe mogą uniemożliwić pełne naładowanie.
  - ...przechowuj w chłodnym, ciemnym miejscu. Długie wystawianie na działanie wysokich temperatur może przyspieszyć naturalne rozładowywanie się i skrócić żywotność.
  - ...całkowicie naładuj, a następnie całkowicie rozładuj akumulator co 6 miesięcy, jeżeli przechowujesz go długo.
  - ...wyjmij z ładowarki lub zasilanego urządzenia, kiedy go nie używasz, ponieważ niektóre urządzenia zużywają prąd, nawet kiedy są wyłączone.

#### UWAGI:

- Nagrzanie akumulatora po ładowaniu lub pracy jest rzeczą normalną.
- Zakresy temperatur**  
Ładowanie: Od 10°C do 35°C  
Praca: Od 0°C do 40°C  
Przechowywanie: Od -20°C do 50°C
- Im niższa temperatura, tym dłużej trwa ładowanie.

### Kasety

Aby właściwie używać i przechowywać kasety, koniecznie przeczytaj poniższe zalecenia:

- **Podczas używania...**
  - ...sprawdź, czy kaseeta posiada znak Mini DV.
  - ...pamiętaj, że nagrywanie na uprzednio nagranych taśmach automatycznie kasuje uprzednio nagrane sygnały obrazu i dźwięku.
  - ...zwróć uwagę, aby kaseeta była właściwie ustawiona podczas wkładania.
  - ...nie wkładaj i wyjmuj wielokrotnie pod rząd kasety, nie pozwalając w ogóle taśmie przesunąć się. Osłabia to naciąg taśmy i może doprowadzić do uszkodzenia.
  - ...nie otwieraj przedniej pokrywy taśmy. Naraża to taśmę na dotykanie palcami i kurz.
- **Przechowuj kasety...**
  - ...z dala od grzejników i innych źródeł ciepła.
  - ...poza zasięgiem bezpośredniego światła słonecznego.
  - ...w miejscu, w którym nie będą narażone na niepotrzebne uderzenia i drgania.
  - ...w miejscu, w którym nie będą narażone na silne pole magnetyczne (np. generowane przez silniki, transformatory lub magnesy).
  - ...pionowo, w ich oryginalnych pudełkach.

### Monitor ciekłokrystaliczny

- **Aby zapobiec uszkodzeniu monitora ciekłokrystalicznego, NIE...**
  - ...naciskaj go silnie ani nie potrząsaj.
  - ...układaj kamerę z monitorem ciekłokrystalicznym u dołu.
- **Aby wydłużyć żywotność...**
  - ...nie wycieraj go ostrą szmatką.
- **Pamiętaj o następujących zjawiskach związanych z użytkowaniem monitora ciekłokrystalicznego. Poniższe objawy nie oznaczają usterki...**
  - ...Podczas używania kamery powierzchnie wokół monitora ciekłokrystalicznego i/lub jego tył mogą się nagrzewać.
  - ...Jeżeli pozostawisz zasilanie włączone przez dłuższy czas, powierzchnie wokół monitora ciekłokrystalicznego nagrzeją się.



**OSTRZEŻENIA po 33****Urządzenie główne****• Dla bezpieczeństwa NIE...**

- ...otwieraj obudowy kamery.
- ...rozbieraj lub przerabiaj urządzenia.
- ...zwieraj styków akumulatora. Kiedy go nie używasz, trzymaj z daleka od metalowych przedmiotów.
- ...pozwólaj materiałom łatwopalnym, wodzie i metalowym przedmiotom dostać się do urządzenia.
- ...wyjmuj akumulatora ani nie odłączaj źródła zasilania, kiedy zasilanie jest włączone.
- ...pozostawiaj włożonego akumulatora, kiedy kamera nie jest używana.

**• Unikaj używania urządzenia...**

- ...w miejscach bardzo wilgotnych i zakurzonych.
- ...w miejscach zadymionych lub zaparowanych, np. w pobliżu kuchenki.
- ...w miejscach narażonych na silne wstrząsy i drgania.
- ...w pobliżu telewizora.
- ...w pobliżu urządzeń generujących silne pole magnetyczne lub elektryczne (głośniki, anteny nadawcze itp.).
- ...w miejscach o bardzo wysokiej (ponad 40°C) lub niskiej temperaturze (poniżej 0°C).

**• NIE zostawiaj urządzenia...**

- ...w miejscach o temperaturze powyżej 50°C.
- ...w miejscach o bardzo małej (poniżej 35%) lub dużej (powyżej 80%) wilgotności.
- ...w bezpośrednim świetle słonecznym.
- ...w zamkniętym samochodzie latem.
- ...w pobliżu grzejnika.

**• Aby chronić urządzenie, NIE...**

- ...moc go.
- ...upuszczaj lub uderzaj o twarde przedmioty.
- ...narażaj na wstrząsy i silne drgania podczas transportu.
- ...trzymaj obiektywu skierowanego na bardzo jasne obiekty przez długi czas.
- ...wystawiaj obiektyw na bezpośrednie światło słoneczne.
- ...przeńs go trzymając za monitor ciekłokrystaliczny lub wizjer.
- ...kołysz nadmiernie podczas używania paska naręcznego lub uchwytu.
- ...kołysz nadmiernie miękką torbą na kamerę, kiedy kamera jest w środku.

**• Brudne głowice mogą być przyczyną następujących problemów:**

- ...Brak obrazu podczas odtwarzania.
- ...Pojawianie się fragmentów zakłóceń podczas odtwarzania.
- ...Podczas nagrywania pojawia się wskaźnik zabrudzenia głowic "X".

... Nagrywanie nie może być prawidłowo wykonane. W takim przypadku użyj dodatkowej kasety czyszczącej. Włóż ją i odtwórz. Jeżeli kaseeta zostanie użyta więcej niż jeden raz pod rząd, może to doprowadzić do uszkodzenia głowic wideo. Po około 20 sekundach odtwarzania kamera wyłączy się automatycznie. Zapoznaj się również z instrukcją użycia kasety czyszczącej.

Jeżeli po użyciu kasety czyszczącej problem występuje nadal, poradź się najbliższego sprzedawcy JVC. Z upływem czasu ruchome mechaniczne części poruszające głowicami wideo i taśmą stają się brudne i zużywają się. Aby zawsze uzyskiwać czysty obraz, zalecane są okresowe przeglądy po każdych 1000 godzinach używania urządzenia. W sprawie okresowych przeglądów poradź się najbliższego sprzedawcy JVC.

**Kondensacja wilgoci**

- Wiadomo, że wlanie zimnego płynu do szklanki powoduje tworzenie się na zewnętrznej stronie szklanki kropel wody. To samo zjawisko zachodzi na bębnie głowicy kamery, kiedy kamera zostanie przeniesiona z zimnego do ciepłego miejsca, po ogrzaniu zimnego pokoju, przy bardzo dużej wilgotności lub w miejscu bezpośredniego nawiewu zimnego powietrza z klimatyzatora.
- Wilgoć na bębnie głowicy może doprowadzić do poważnego uszkodzenia taśmy wideo, a także do wewnętrznych uszkodzeń samej kamery.

**Poważne usterki**

Jeżeli wystąpi usterka, natychmiast przerwij używanie urządzenia i poradź się miejscowego sprzedawcy JVC.

Kamera jest urządzeniem sterowanym przez mikrokomputer. Zakłócenia zewnętrzne i interferencyjne (z telewizora, radia itp.) mogą uniemożliwić jej prawidłową pracę. W takim przypadku najpierw odłącz źródło zasilania (akumulator, zasilacz sieciowy itp.) i odczekaj kilka minut, a następnie podłącz je ponownie i postępuj od początku jak zwykle.

## 34 PO KONSERWACJE WYKONYWANE PRZEZ UŻYTKOWNIKA

### Po użyciu

- 1 Wyłącz kamerę.
- 2 Przesuń w stronę zaznaczoną strzałką i przytrzymaj **OPEN/EJECT**, a następnie pociągnij i otwórz pokrywę kieszeni kasety, aż zablokuje się ona na miejscu. Kieszeń kasety otworzy się automatycznie. Wyjmij kasetę.
- 3 Naciśnij "PUSH HERE", aby zamknąć kieszeń kasety.
  - Kiedy kieszeń kasety zostanie zamknięta, schowa się ona automatycznie. Zaczekaj, aż schowa się ona całkowicie, zanim zamkniesz pokrywę kieszeni kasety.
- 4 Przesuń **BATT.RELEASE** ① i wyjmij akumulator ② ③.

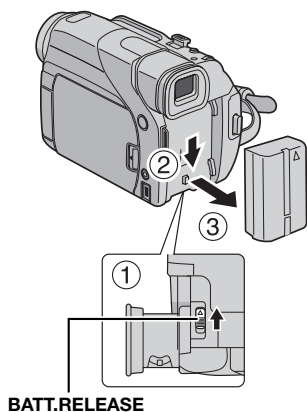
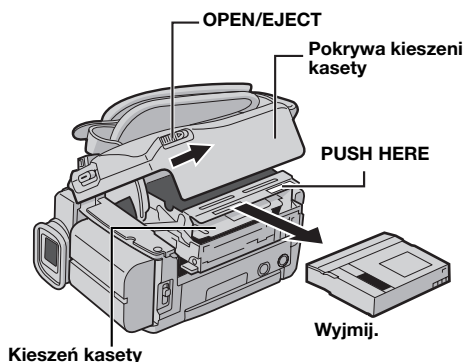

### Czyszczenie kamery

- 1 Aby oczyścić kamerę z zewnątrz, wytrzyj ją delikatnie miękką szmatką. Aby oczyścić z silnych zabrudzeń, zamocz szmatkę w roztworze łagodnego mydła i dobrze wykręć. Następnie wytrzyj do sucha suchą szmatką.
- 2 Naciśnij przycisk otwierania monitora i otwórz monitor ciekłokrystaliczny. Wytrzyj delikatnie miękką szmatką. Uważaj, aby nie uszkodzić monitora. Zamknij monitor ciekłokrystaliczny.
- 3 Aby wyczyścić obiektyw, przedmuchań go dmuchawką, a następnie wytrzyj delikatnie papierem do czyszczenia obiektywów.

#### UWAGI:

- Unikaj używania silnych środków czyszczących, np. benzyny lub alkoholu.
- Czyszczenie należy wykonywać dopiero po wyjęciu akumulatora lub odłączeniu innych źródeł zasilania.
- Jeżeli obiektyw będzie brudny, może pojawić się pleśń.
- W przypadku używania środka czyszczącego lub impregnowanej szmatki, zapoznaj się z środkami ostrożności dotyczącymi stosowania każdego z tych produktów.
- Aby oczyścić wizjer, skontaktuj się z najbliższym przedstawicielem handlowym JVC.

**DANE TECHNICZNE** po **35****Kamera wideo****Dane ogólne****Zasilanie**

Prąd stały 11,0 V (przy użyciu zasilacza sieciowego)

Prąd stały 7,2 V (przy użyciu akumulatora)

**Zużycie mocy**

Okolo 3,3 W (Monitor ciekłokrystaliczny wyłączony, wizjer włączony)

Okolo 4,6 W (Monitor ciekłokrystaliczny włączony, wizjer wyłączony)

Okolo 8,6 W (maksimum)

**Wymiary (szer. x wys. x głęb.)**

71 mm x 91 mm x 118 mm

(z zamkniętym monitorem ciekłokrystalicznym i wciśniętym wizjerem)

**Ciężar**

Okolo 500 g

(bez kasety i akumulatora)

Okolo 590 g

(z kasetą i akumulatorem)

**Temperatura pracy**

Od 0°C do 40°C

**Wilgotność pracy**

Od 35% do 80%

**Temperatura przechowywania**

Od -20°C do 50°C

**Przechwytywanie**

1/6" CCD

**Obiektyw**

F 1,6, f = 2,7 mm do 43,2 mm, obiektyw dużych zbliżeń 16:1

**Średnica filtra**

ø30,5 mm

**Monitor ciekłokrystaliczny**

Przekątna 2,37", system panelu ciekłokrystalicznego/aktywnej matrycy TFT

**Wizjer**

Wizjer elektroniczny z kolorowym wyświetlaczem ciekłokrystalicznym 0,24"

**Głośnik**

Monofoniczny

**Biała lampa LED**

Efektywny zasięg: 1,5 m

**Dla cyfrowej kamery wideo****Format**

Format DV (tryb SD)

**Format sygnału**

Typowy PAL

**Format nagrywania/odtworzenia**

Wideo: Nagrywanie cyfrowe komponentu

Audio: Nagrywanie cyfrowe PCM, 32 kHz 4-kanalowe (12-bitowe), 48 kHz 2-kanalowe (16-bitowe)

**Kaseta**

Kaseta Mini DV

**Prędkość taśmy**

SP: 18,8 mm/s, LP: 12,5 mm/s

**Maksymalny czas nagrywania (dla kasety 80 min)**

SP: 80 min., LP: 120 min.

**Dla złączy****S**

Wyjście S-Video:

Y: 1,0 V (p-p), 75 Ω, analogowe

C: 0,29 V (p-p), 75 Ω, analogowe

**AV**

Wyjście wideo: 1,0 V (p-p), 75 Ω, analogowe

Wyjście audio: 300 mV (śr. kw. waż.), 1 kΩ, analogowe, stereo

**DV**

Wejście/wyjście: 4-stykowe, zgodne z IEEE 1394

**Zasilacz sieciowy****Zasilanie**

Prąd zmienny od 110 V do 240 V~, 50 Hz/60 Hz

**Wyjście**Prąd stały 11 V  $\frac{---}{---}$ , 1 A

Podane parametry dotyczą trybu SP, chyba że zaznaczono inaczej. Projekt i dane techniczne E &amp; O.E. mogą ulec zmianie bez powiadomienia.

### 36 PO INDEX

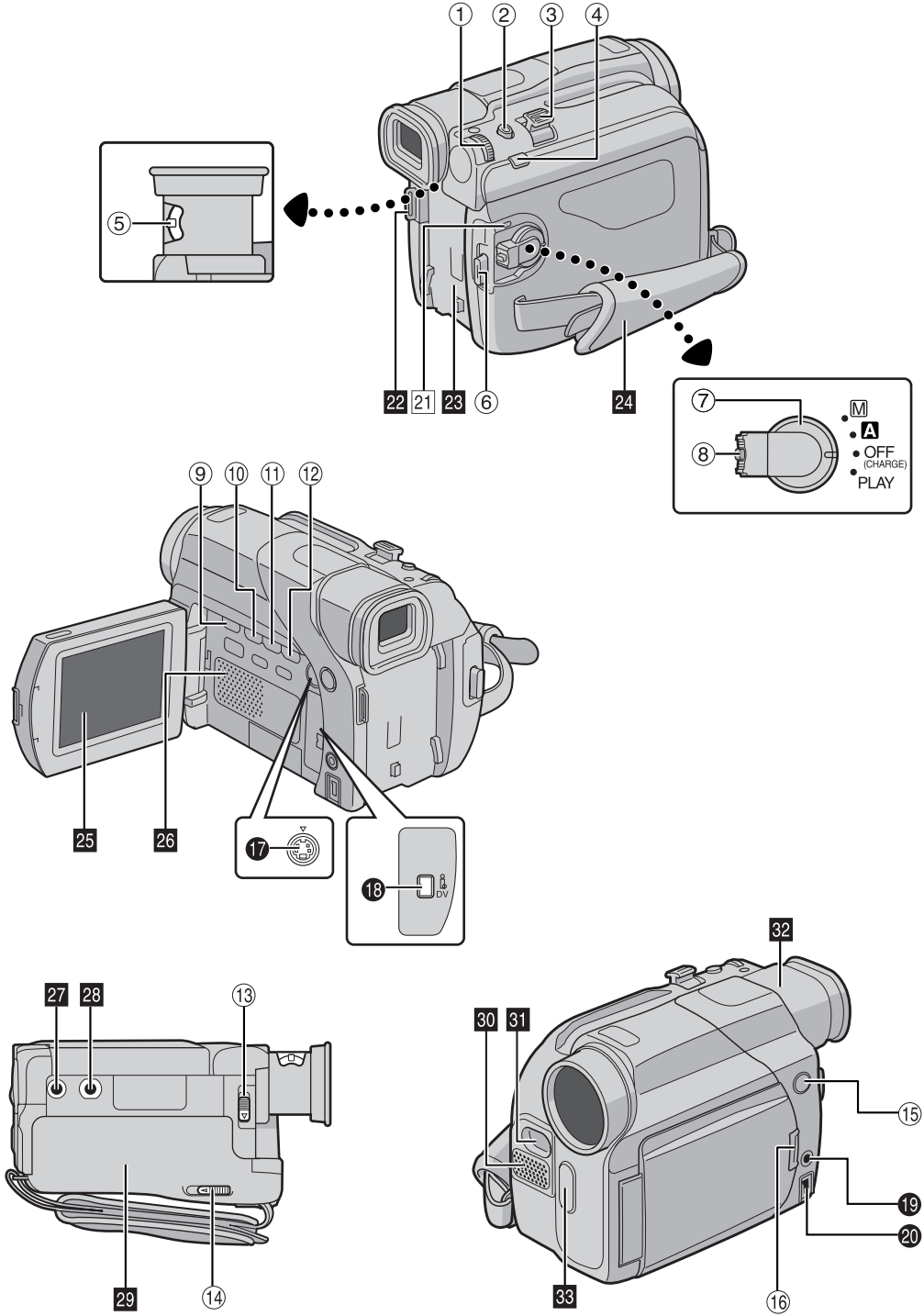

## Regulatory

- ① Pokrętko menu [MENU/VOL.] (☞ str. 14)  
Przycisk regulacji głośności głośnika [MENU/VOL.] (☞ str. 12)
- ② Przycisk zdjęcia [SNAPSHOT] (☞ str. 20)
- ③ Dźwignia dużych zbliżeń [T/W] (☞ str. 10)
- ④ Przycisk ręcznego ustawiania ostrości [FOCUS] (☞ str. 21)  
Przycisk wyszukiwania przerwy [BLANK SRCH] (☞ str. 12)
- ⑤ Pokrętko regulacji ogniskowej (☞ str. 8)
- ⑥ Przycisk rozpoczęcia/zakończenia nagrywania (☞ str. 10)
- ⑦ Przełącznik zasilania [A, M, PLAY, OFF] (☞ str. 8)
- ⑧ Przycisk blokady (☞ str. 8)
- ⑨ Przycisk zatrzymania [■] (☞ str. 12)
- ⑩ Przycisk przewijania do tyłu [◀◀] (☞ str. 12)  
Przycisk oświetlenia nocnego [NIGHT] (☞ str. 18)
- ⑪ Przycisk odtwarzania/pauzy [▶/||] (☞ str. 12)
- ⑫ Przycisk przewijania do przodu [▶▶] (☞ str. 12)  
Przycisk kompensacji przeciwoświetlenia [BACKLIGHT] (☞ str. 23)
- ⑬ Przełącznik zwalniania akumulatora [BATT.RELEASE] (☞ str. 6)
- ⑭ Przełącznik otwierania kieszeni/wysuwania kasety [OPEN/EJECT] (☞ str. 9)
- ⑮ Przełącznik białej lampy LED [LIGHT] (☞ str. 18)
- ⑯ Przycisk otwierania monitora (☞ str. 10)  
W modelach bez przycisku pociągnij za dół monitora ciekłokrystalicznego, aby go otworzyć.

## Złącza

- ⑰ Złącze wyjściowe S-video [S-VIDEO] (☞ str. 13, 24)
- ⑱ Złącze cyfrowego wideo [DV] (i.Link\*) (☞ str. 25, 26)
- ⑲ Złącze wyjściowe audio/wideo [AV] (☞ str. 13, 24)
- ⑳ Złącze wejściowe DC [DC] (☞ str. 6, 7)  
\* i.Link odnosi się do norm przemysłowych IEEE1394-1995 i późniejszych uzupełnień. Logo jest używane dla produktów zgodnych ze standardem i.Link.

## Wskaźniki

- ㉑ Lampa POWER/CHARGE (☞ str. 8, 10)

## Pozostałe części

- ㉒ Oczko paska naramiennego (☞ str. 5)
- ㉓ Zaczep akumulatora (☞ str. 7)
- ㉔ Pasek uchwytu (☞ str. 7)
- ㉕ Monitor ciekłokrystaliczny (☞ str. 10, 11)
- ㉖ Głośnik (☞ str. 12)
- ㉗ Otwór na trzpień (☞ str. 9)
- ㉘ Gniazdo mocowania statywu (☞ str. 9)
- ㉙ Pokrywa kieszeni kasety (☞ str. 9)
- ㉚ Mikrofon stereofoniczny
- ㉛ Biała lampa LED (☞ str. 18)
- ㉜ Wizjer (☞ str. 8)
- ㉝ Czujnik kamery  
(Uważaj, abyś nie zasłonił tej części, ponieważ wbudowany jest tam czujnik konieczny przy filmowaniu.)

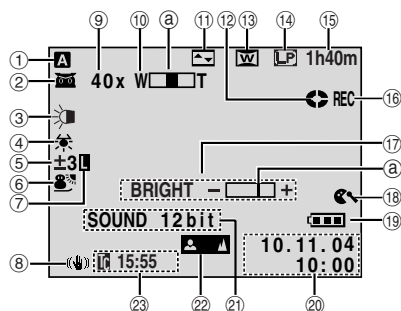
**38 PO INDEX****Wskaźniki na monitorze  
cieklotkryształycznym/w wizjerze****Podczas nagrywania wideo**

- ① Tryb pracy (☞ str. 8)
- ② : Wskaźnik oświetlenia nocnego (☞ str. 18)  
(Pojawia się, kiedy włączona jest funkcja oświetlenia nocnego.)
- ③ : Tryb rozjaśniania (☞ str. 15)  
(Pojawia się, kiedy "GAIN UP" jest ustawione na "AUTO" i prędkość migawki jest automatycznie regulowana.)
- ④ : Wskaźnik białej lampy LED (☞ str. 18)
- ⑤ : Wskaźnik zbalansowania bieli (☞ str. 23)
- ⑥ : Wskaźnik kompensacji przeciwświetlenia (☞ str. 23)
- ⑦ : Wskaźnik regulacji ekspozycji (☞ str. 22)
- ⑧ : Wskaźnik wybranego programu automatycznej ekspozycji z efektami specjalnymi (☞ str. 19)
- ⑨ : Wskaźnik unieruchomienia przesłony (☞ str. 22)
- ⑩ : Cyfrowy stabilizator obrazu ("DIS") (☞ str. 15)
- ⑪ : Przybliżony stopień powiększenia (☞ str. 10)  
(Pojawia się podczas zbliżania/oddalania.)
- ⑫ : Wskaźnik przybliżenia (☞ str. 10)  
(Pojawia się podczas zbliżania/oddalania.)  
(Wskaźnik poziomu @ przesuwają się.)
- ⑬ : Wskaźnik wybranego efektu płynnego pojawiania się/znikania obrazu (☞ str. 19)
- ⑭ : Wskaźnik przesuwu taśmy (☞ str. 10)  
(Obraca się, kiedy taśma jest przesuwana.)
- ⑮ : Wskaźnik wybranego trybu szerokoekranowego (☞ str. 16)
- ⑯ : Tryb prędkości nagrywania (SP/LP) (☞ str. 15)
- ⑰ : Pozostały czas taśmy (☞ str. 10)
- ⑱ : REC: (Pojawia się podczas nagrywania.) (☞ str. 10)  
PAUSE: (Pojawia się w trybie gotowości do nagrywania.) (☞ str. 10)  
PHOTO: (Pojawia się podczas robienia zdjęcia.) (☞ str. 20)
- ⑲ : BRIGHT: Wskaźnik regulacji jasności (monitora cieklotkryształowego/wizjera) (☞ str. 9)  
(Wskaźnik poziomu @ przesuwają się.)
- ⑳ : Wskaźnik wyciszania szumu wiatru (☞ str. 16)
- ㉑ : Wskaźnik akumulatora (☞ str. 31)
- ㉒ : Data/czas (☞ str. 8, 16)
- ㉓ : Wskaźnik trybu dźwięku (☞ str. 15)  
(Pojawia się na około 5 sekund po włączeniu kamery.)
- ㉔ : Wskaźnik ręcznej regulacji ostrości (☞ str. 21)
- ㉕ : Kod czasu (☞ str. 16, 17)

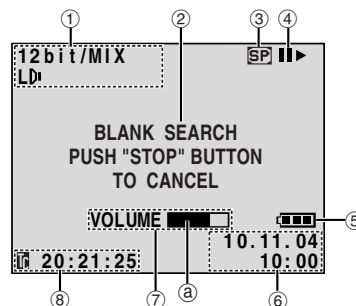
**Podczas odtwarzania obrazów**

- ① Wskaźnik trybu dźwięku (☞ str. 17)
- ② Wskaźnik wyszukiwania luki (☞ str. 12)
- ③ Prędkość taśmy (☞ str. 15)
- ④ ▶ : Odtwarzanie  
▶▶ : Przewijanie do przodu/błyskawiczne wyszukiwanie  
◀◀ : Przewijanie do tyłu/błyskawiczne wyszukiwanie  
|| : Pauza  
||▶ : Odtwarzanie klatka po klatce/w zwolnionym tempie do przodu  
◀|| : Odtwarzanie klatka po klatce/w zwolnionym tempie do tyłu
- ⑤ Wskaźnik akumulatora (☞ str. 31)
- ⑥ Data/czas (☞ str. 17)
- ⑦ VOLUME +, - : Wskaźnik głośności (głośnika) (☞ str. 12)  
(Wskaźnik poziomu @ przesuwają się.)  
BRIGHT : Wskaźnik regulacji jasności (monitora cieklotkryształowego/wizjera) (☞ str. 9)  
(Wskaźnik poziomu @ przesuwają się.)
- ⑧ Kod czasu (☞ str. 16, 17)

**TERMINOLOGIA po 39**

<b>A</b>		Program automatycznej ekspozycji z efektami specjalnymi (PROGRAM AE)	
Akumulator	6, 7, 32	Efekt stroboskopowy (STROBO)	20
Automatyczne ustawianie ostrości	21	Film czarno-biały (MONOTONE)	20
Automatyczne wyłączenie	10	Oświetlenie punktowe (SPOTLIGHT)	20
Autoportretowanie	11	Prędkość migawki (SHUTTER)	20
<b>B</b>		Sepia (SEPIA)	20
Biała lampa LED	18	Sport (SPORTS)	20
<b>C</b>		Stary film (CLASSIC FILM)	20
Cyfrowa stabilizacja obrazu (DIS)	15	Śnieg (SNOW)	20
Czas nagrywania		Zmrok (TWILIGHT)	20
Taśma	9	Przesłona tęczęwkowa	22
Czyszczenie kamery	34	Przesuwanie obrazu	19
<b>D</b>		Przewiń taśmę do przodu	12
Dane techniczne	35	Przewiń taśmę do tyłu	12
Data/czas		Przywracanie pierwotnych ustawień menu (CAM RESET)	16
Ustawienie	8	<b>R</b>	
Wyświetlacz (DATE/TIME)	16, 17	Regulacja jasności wyświetlacza (BRIGHT)	9
Dołączone wyposażenie	5	Regulacja uchwytu	7
Dzwonek (BEEP)	16	Regulacja wizjera	8
Dźwięk przy odtwarzaniu (SOUND MODE, NARRATION)	17	Regulacja zegara (CLOCK ADJ.)	8
<b>E</b>		Ręczne ustawianie ostrości	21
Ekran menu		Rozjaśnianie (GAIN UP)	15
CAMERA	15	<b>S</b>	
CAMERA DISPLAY	16	Stopień naładowania	31
MANUAL	15	<b>T</b>	
SYSTEM	16, 17	Tryb dźwięku (SOUND MODE)	15, 17
VIDEO	17	Tryb demonstracji (DEMO MODE)	16
VIDEO DISPLAY	17	Tryb fotografii seryjnej	20
<b>G</b>		Tryb gotowości do nagrywania	10
Głośność	12	Tryb nagrywania (REC MODE)	15, 17
<b>K</b>		Tryb szerokoekranowy (WIDE MODE)	
Kod czasu (TIME CODE)	11, 16	Ściskanie (SQUEEZE)	16
Kompensacja przeciwświetlenia	23	Tryb kinowy (CINEMA)	16
Kontrola ekspozycji (EXPOSURE)	22	Tryb zdjęć (SNAP MODE)	15
Kopiowanie	24, 25	<b>U</b>	
<b>Ł</b>		Unieruchomienie przesłony	22
Ładowanie akumulatora	6	Ustawienie filmowania z daleka (TELE MACRO)	15
<b>O</b>		Ustawienie priorytetu (PRIORITY)	16
Ochrona przed skasowaniem	9	<b>W</b>	
Odtwarzanie obrazu zatrzymanego	12	Wkładanie kasety	9
Oświetlenie nocne	18	Wprowadzanie S-video/AV (S/AV INPUT)	25
<b>P</b>		Wskazania na monitorze ciekłokrystalicznym/ w wizjerze	38
Płynne pojawianie się/znikanie obrazu	19	Wyjmowanie kasety	9
Położenie przełącznika zasilania	8	Wyszukiwanie błyskawiczne	12
Podłączenia		Wyszukiwanie luki	12
Do komputera	26	<b>Z</b>	
Do telewizora lub magnetowidu	13	Zakładanie statywu	9
Kopiowanie	24, 25	Zasilacz sieciowy	6, 7
Ładowanie	6	Zbalansowanie bieli (W.BALANCE)	23
		Zbliżanie (ZOOM)	10, 15
		Zdjęcia reporterskie	11
		Zdjęcie	20
		Zmiana ustawień menu	14



**PO**

**GR-D33**



**JVC**  
VICTOR COMPANY OF JAPAN, LIMITED

